

平成 29 年 度

徳島県市町村要覧

徳島県政策創造部地方創生局市町村課 編集
公益財団法人 徳島県市町村振興協会 発行

徳島県

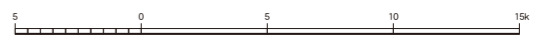
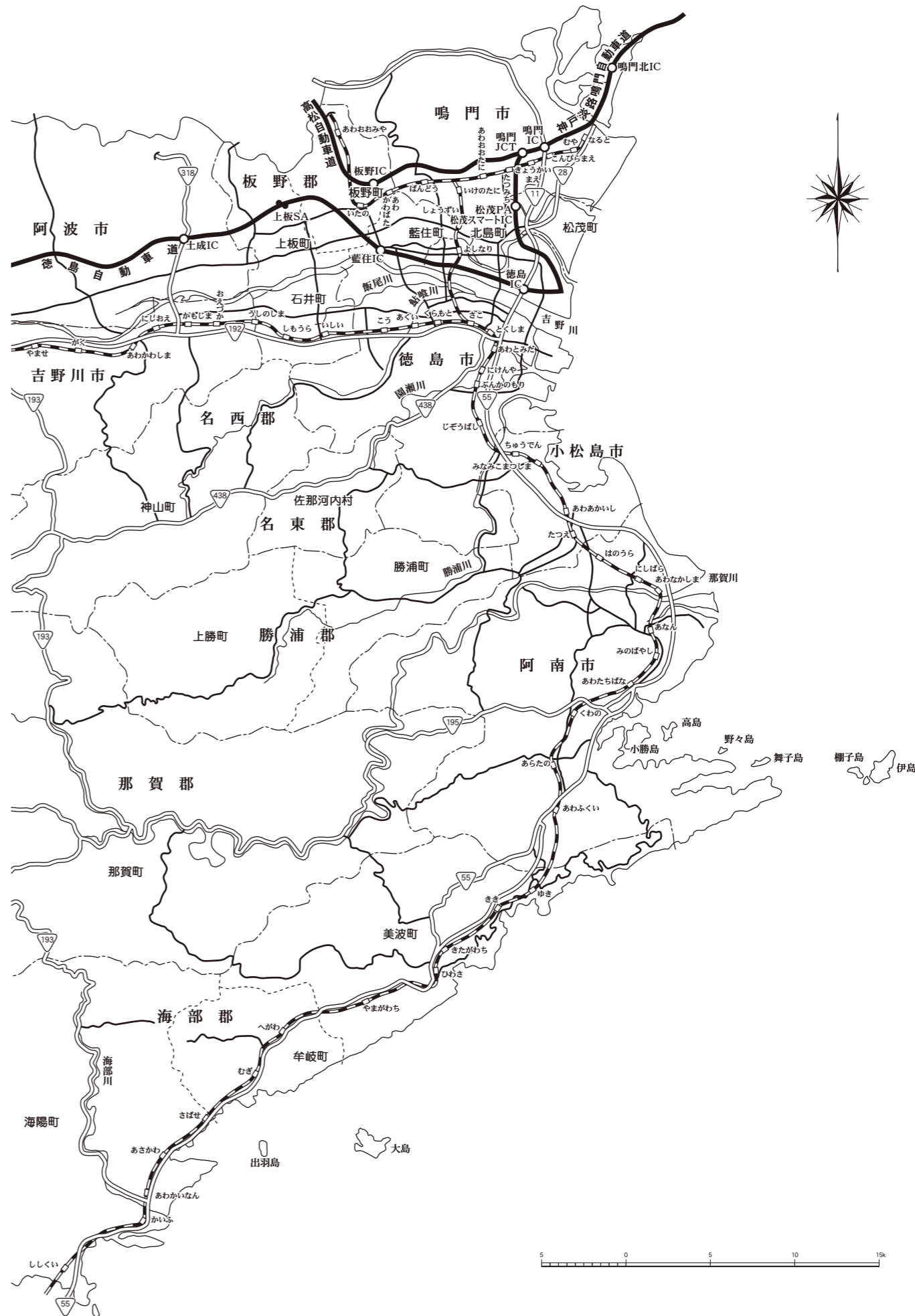
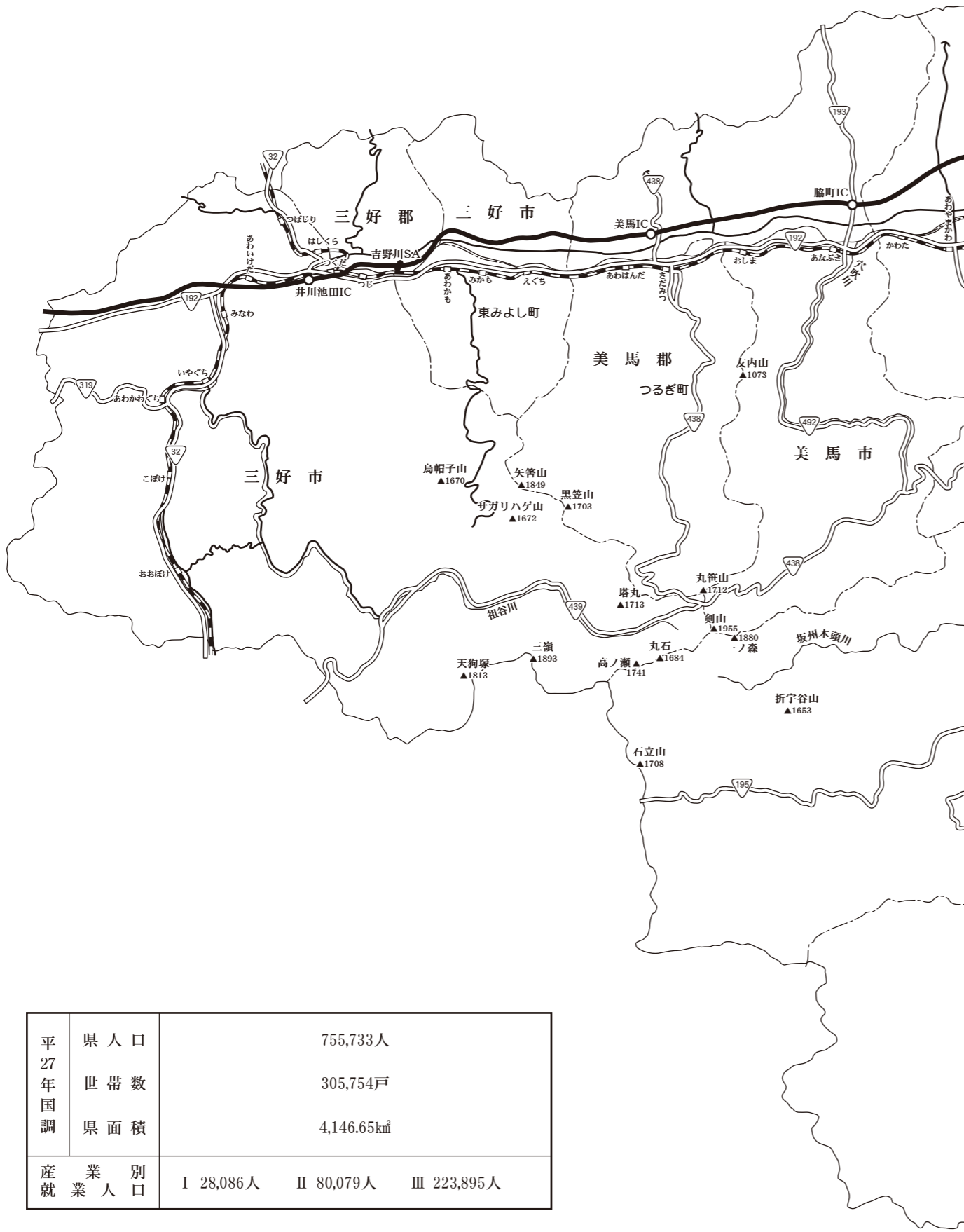

平 27 年 国 調	県人口	755,733人				
	世帯数	305,754戸				
	県面積	4,146.65km ²				
産 業 別 就 業 人 口	I	28,086人	II	80,079人	III	223,895人

は し が き

我が国の人口は、2008年をピークに減少しており、税収や行政需要に大きな影響を与えることが懸念される中、医療、福祉、インフラ管理など住民サービスの多くを支える地方自治体には、住民の暮らしや地域経済を維持していくため、持続可能で多様な行政を展開していくことが求められています。

県内の市町村においては、今後発生が予想される南海トラフ巨大地震や直下型地震などの大規模災害に備えた防災・減災対策はもとより、人口減少の克服や「東京一極集中」の是正に向けた地方創生の加速化、集落コミュニティの再生など、直面する諸課題に対し、これまで以上のチャレンジ精神を発揮し、地方独自の創意工夫を凝らした活力あふれる地域づくりを、計画的かつ戦略的に推進していく必要があります。

また、本年度、「消費者行政新未来創造オフィス」が本県に開設され、国の統治機構改編に向けた大きな一歩が記されたところですが、今後、徳島を実証フィールドとして展開される消費者行政・消費者教育の更なる発展に際しては、基礎自治体である市町村が重要な役割を担うものと認識しています。

当協会は、昭和54年4月の設立以来、市町村の健全な発展並びに住民福祉の増進に寄与することを目的として、市町村振興宝くじの収益金を活用し、県内市町村への長期貸付、市町村職員の研修及び市町村が実施する地域活性化事業等への助成、市町村振興のための情報提供事業などを行っています。

本要覧は、県内各市町村の主要指標等を収集し、概要が一見して把握できるように編集したもので、市町村行政の関係者の方々のお役に立てれば幸いと存じます。

今後とも、皆様方の御意見、御要望を頂きながら、内容の更なる充実に努めますとともに、積極的な情報発信にも取り組んでまいりたいと考えています。

最後に、本書の刊行に当たり、御協力を賜りました徳島県市町村課並びに県内各市町村の方々に対し、心からお礼を申し上げます。

平成30年2月

公益財団法人 徳島県市町村振興協会

理事長 後藤正和

凡 例

1 地域指定の記号は次による。

- ⑥ 過疎地域自立促進特別措置法により過疎地域として指定された区域を有する市町村
- ⑥過 徳島県過疎地域自立促進対策要綱により過疎地域に準ずるものとして指定された区域を有する市町村
- ① 山村振興法により振興山村として指定された区域を有する市町村
- ② 辺地に係る公共的施設の総合整備のための財政上の特別措置等に関する法律による辺地を有する市町村
- ③ 低開発地域工業開発促進法により低開発地域工業開発地区として指定された区域を有する市町村
- ④ 離島振興法により離島振興対策実施地域として指定された区域を有する市町村
- ⑤ 都市計画法により都市計画区域として指定された区域を有する市町村
- ⑦ 特定農山村地域における農林業等の活性化のための基盤整備の促進に関する法律に基づく基盤整備計画を策定した市町村
- ⑧ 地方拠点都市地域の整備及び産業業務施設の再配置の促進に関する法律による指定を受けた徳島東部地方拠点都市地域に含まれる市町村
- ⑨ 農村地域工業等導入促進法が適用される市町村

2 産業別就業人口は平成27年国勢調査の数値である。

3 平成28年度公共施設の整備状況は、平成28年度市町村公共施設状況調査による。

ただし、小学校、中学校については、平成28年度学校基本調査による。

4 市町村長、副市町村長、議長、副議長、職員名等については平成29年4月1日現在としたが、校正中の異動についてはできるかぎり修正した。

5 農業については、農業センサス2015による。

6 林業については、平成29年度森林資源現況表（徳島県）による。

7 漁港数については、各市町村に所在している漁港の数とする。

8 工業については、平成28年経済センサス（従業者4人以上の事業所を対象とする。）による。

※「×」表示は、調査結果の秘密保護の観点から秘匿措置を施している。

9 商業については、平成24年経済センサスによる。

※「×」表示は、調査結果の秘密保護の観点から秘匿措置を施している。

10 長期計画は、平成29年7月1日現在である。

11 平成28年度決算状況（普通会計）は、平成28年度地方財政状況調査による。

指標等は次による。

$$\text{財 政 力 指 数} = \frac{\text{基準財政収入額}}{\text{基準財政需要額}}$$

によって計算した数値の平成26年度～平成28年度の3か年平均である。

$$\text{経常収支比率(\%)} = \frac{\text{経常的経費充当一般財源等}}{(\text{経常一般財源等歳入合計} + \text{減収補てん債特例分} + \text{臨時財政対策債})} \times 100$$

目 次

1 市 町 村

徳 島 市	2
鳴 門 市	4
小 松 島 市	6
阿 南 市	8
吉 野 川 市	10
阿 波 市	12
美 馬 市	14
三 好 市	16
勝 浦 郡	
勝 浦 町	18
上 勝 町	20
名 東 郡	
佐 那 河 内 村	22
名 西 郡	
石 井 町	24
神 山 町	26
那 賀 郡	
那 賀 町	28
海 部 郡	
牟 岐 町	30
美 波 町	32
海 陽 町	34
板 野 郡	
松 茂 町	36
北 島 町	38
藍 住 町	40
板 野 町	42

上 板 町	44
美 馬 郡	
つ る ぎ 町	46
三 好 郡	
東 み よ し 町	48

2 資 料

住民基本台帳人口・選挙人名簿登録者数・ 特別職報酬	52
広域行政圏の概要	54
一部事務組合等一覧	56
平成27年度市町村普通会計決算収支等の状況	64
平成28年度市町村普通会計決算収支等の状況	66
平成27年度市町村財政状況	68
平成28年度市町村財政状況	70
平成27、28年度決算に係る健全化判断比率・ 資金不足比率	72
平成29年度市町村税率一覧	74
平成27年度市町村税の徴収実績（国保税（料）を 除く）	76
平成28年度市町村税の徴収実績（国保税（料）を 除く）	78
地方公営企業一覧	80
関係団体一覧表	82
市町村部長・課長等名簿	83
徳島縣市町村変遷状況	84
市町村のイベント紹介	88
市町村の花・木・鳥・姉妹都市一覧	102

1 市 町 村

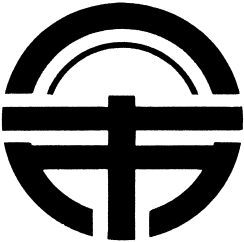
	とくしまし 徳島市		人口 258,554 人					
			世帯数 115,015 世帯					
			面積 191.25 km ²					
			年齢別人口 0歳～14歳 29,732人 15歳～64歳 151,895人 65歳以上 69,378人					
所在地 〒770-8571 徳島市幸町2丁目5番地		庁舎竣工年月 昭59 2月	高齢者比率 27.6 %					
TEL	088-621-5111		産業別就業人口 I 4,248人 II 21,836人 III 84,025人					
FAX	088-654-2116		指定地域 (都)(拠)					
URL	http://www.city.tokushima.tokushima.jp/							
市 長	えん 遠 藤 彰 良 任	(1期目) 32. 4. 17	議 長					
第一副市長	ひら 平 山 元	32. 5. 27	副 議 長					
第二副市長	とよ 豊 井 泰 雄 期	32. 5. 27	議 員 任 期					
職員数 (29. 4. 1) 普通会計 2,031人 公営企業会計 790 合計 2,821 平成28年度ラスパイレズ指数 99.8		党 派 別 議 員 数 (29. 7. 21) 現 員 28人	条 例 定 数 30人 (平成27年5月2日) 自 民 公 共 維 諸 無 民 進 明 産 新 派 所 属 - - - - - - -					
平 施 成 設 28 年 整 度 備 公 状 共 況	小 学 校 31	中 学 校 15	市 町 村 立 保 育 所 29	市 町 村 立 幼 稚 園 25	市 町 村 立 認 定 こ ど も 園	児 童 館 20	図 書 館 1	
	公 営 住 宅 等 3,953	都 市 公 園 122	公 民 館 40	体 育 館 4	プ ー ル 3	病 院, 診 療 所 2	市 民 会 館, 公 会 堂 3	
行 政 機 構	市長 — 副市長 企画政策局 — 企画政策課、広報広聴課、秘書課 総務部 — 総務課、職員厚生課、情報推進課、行政管理総室（人事課、行財政経営課） 財政部 — 財政課、管財課、税務事務所（市民税課、資産税課、納税課） 市民環境部 — 市民生活課、市民協働課、人権推進課、文化振興課、住民課、環境保全課、市民環境政策課、東部環境事業所（業務課、施設課）、西部環境事業所（業務課、施設課） 保健福祉部 — 保健福祉政策課、保健センター、保険年金課、福祉事務所（障害福祉課、介護・ながいき課、生活福祉第一課、生活福祉第二課）、子ども・子育て推進総室（子育て支援課、子ども施設課） 経済部 — 経済政策課、観光課、農林水産課、耕地課、中央卸売市場 都市整備部 — まちづくり推進総室（都市政策課、まちづくり推進課、地域交通課）、建築指導課、公共建築課、住宅課、公園緑地課、広域道整備課 土木部 — 土木政策課、道路建設課、道路維持課、下水道事務所（建設課、保全課） 危機管理監 — 危機管理課 消防局 — 総務課、警防課、通信指令課、予防課、東消防署、西消防署 会計管理者 — 会計課 水道局 — 総務課、経営企画課、営業課、施設整備課、維持課、浄水課 交通局 — 総務課、営業課 病院局 — 市民病院（総務管理課、医事経営課）						教育委員会 — 事務局（総務課、学校教育課、社会教育課、スポーツ振興課） 教育機関 選挙管理委員会 事務局 公平委員会 監査委員 事務局 農業委員会 事務局 固定資産評価審査委員会 議会事務局（庶務課、議事調査課）	
	合併の経過 明治22年10月1日 市制施行 大正15年4月1日 名東郡斎津、沖洲両村合併 昭和3年10月1日 板野郡川内村向別宮、金沢新田合併 昭和12年4月1日 名東郡加茂名町、八万村合併 昭和12年10月1日 名東郡加茂町合併 昭和26年4月1日 勝浦郡勝占、多家良両村合併 昭和30年1月1日 名東郡新居町、名西郡入田村合併 昭和30年2月11日 名東郡上八万村合併 昭和30年3月31日 板野郡川内村合併 昭和41年10月1日 板野郡応神村合併 昭和42年1月1日 名東郡国府町合併							

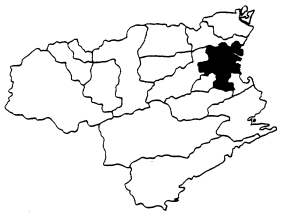
地	地勢	県の東部に位置し、市の北部を流れる吉野川が造った沖積平野の三角州に発達してできた土地である。西方は四国山脈が連なり、東は紀伊水道にのぞむ。地味肥よくで気候が温暖なことから農作物の栽培に適している。						
		農業	販売農家数 2,105 戸	自給的農家数 1,120 戸		経営耕地面積 219,889 a		
域	の	林業	国有林面積 23 ha	民有林面積 5,024 ha	人工林率 20 %			
		漁業	漁港数 — 箇所	漁獲量 1,116 トン	出荷額 1,754 百万円			
特	徴	業	工業	事業所数 361 箇所	従業者数 9,709 人	出荷額 485,734 百万円		
			商業	事業所数 2,764 箇所	従業者数 19,116 人	年間販売額 767,226 百万円		
					特産品等			
					木工、藍染、しじら織、 渭東ねぎ、なると金時、 生しいたけ、すだち、 カリフラワー、阿波牛、 ハモ			
行特 政の 目 標 色	平成29年度から平成38年度までの10年間を計画期間とする「徳島市まちづくり総合ビジョン」に基づき、 まちの将来像として「笑顔みちる水都 とくしま」を掲げ、「『つなぐ』まち・とくしま」「『まもる』まち・ とくしま」「『おどる』まち・とくしま」の3つのまちづくりの基本目標のもと、多くの人々にそこに住み たい・住み続けたいと思ってもらえる、市民満足度の高いまちの実現（笑顔倍増）を目指す。							
長期計画	基本構想	平成29～38年度	基本計画	—				
共同処理事務	滞納整理、後期高齢者医療事務							
予 算 規 模 （ 普 通 会 計 当 初 予 算 ）								
29年度(a)	97,978,760 千円	28年度(b)	96,701,922 千円	伸び率 $\frac{(a)}{(b)} - 1$	1.3 %			
重 点 事 業	平成29年度予算 千円		平成28年度実績 千円					
	1	子どもの医療費助成	943,259	1	徳島市総合計画策定事業	1,614		
	2	小学校空調設備設計事業	34,344	2	教育・保育施設等整備費補助	230,238		
	3	津波避難施設整備事業	150,057	3	地区別津波避難計画策定事業	10,228		
	4	水都・とくしま魅力発信事業	24,416	4	LEDが魅せるまち・とくしまの推進	152,122		
	5	徳島東部地域DMO設立推進事業	6,000	5	ふるさと応援寄附金事業	47,766		
平成28年度決算状況（普通会計）								
収 支	歳入総額	うち地方交付税	歳出総額	うち普通建設事業費	歳入歳出差引	実質収支		
	95,921,532 千円	8,676,517 千円	95,061,777 千円	7,108,214 千円	859,755 千円	129,317 千円		
指 標 等	財政力指数	経常収支比率	財政調整基金	減債基金	その他特定目的基金	地方債現在高		
	0.81	96.8 %	5,083 百万円	1,206 百万円	2,831 百万円	97,557 百万円		
平成28年度地方公営企業の状況								
区 分		内 訳						
法 適 用 企 業	事業名	上水道事業	交通事業	病院事業	市場事業	観光施設(索道)事業	駐車場事業	
	総収支率	118.1 %	102.5 %	100.5 %	101.7 %	0.0 %	171.2 %	%
法 非 適 用 企 業	事業名	下水道(公共下水道)事業		下水道(特定環境保全公共下水道)事業	と畜場事業			
	収益的収支比率	76.4 %		100.0 %	69.2 %			%
健全化判断比率(28年度決算)		平成28年度市町村税の状況						
実質赤字比率	— %	地 決 算 税 額	市町村民税	固定資産税	その他	計		
連結実質赤字比率	— %		17,860,266 千円	16,555,622 千円	5,261,828 千円	39,677,716 千円		
実質公債費比率	6.5 %	徴 収 率	市町村民税	固定資産税	税目計(国保税を除く)			
将来負担比率	74.2 %		96.4 %	91.0 %	93.8 %			

	なる と し 鳴 門 市		平	人 口	59,101 人			
			27	世 帯 数	23,234 世帯			
			年	面 積	135.66 km ²			
			国 調	年 齢 別 人 口	0歳～14歳 6,600人	15歳～64歳 33,763人	65歳以上 18,448人	
		庁舎竣工年月	高 齢 者 比 率	31.4 %				
TEL	088-684-1111		昭38 3月	産 業 別 就 業 人 口	I 2,647人	II 6,600人	III 16,728人	
FAX	088-684-1336			指 定 地 域	① 都 ② 特農 ③ 抛			
URL	http://www.city.naruto.tokushima.jp/			類 型	II - 1			
所在地 〒772-8501 鳴門市撫養町南浜字東浜170			交通機関 JR鳴門駅より徒歩7分					
市 長	いずみ 泉	みち 理 彦	任 期	(3期目) 33. 11. 25	議 長	あき 秋 岡 芳 郎	議 員 任 期	33. 12. 17
副 市 長	たに 谷	しげ 重 幸	期	31. 6. 30	副 議 長	ひがし 東 谷 伸 治		
職員数 (29. 4. 1)		党 派 別		条 例 定 数 22人 (平成17年11月8日)	自 民 公 共 維 諸 無			
普通会計	518人			現 員 22人	民 進 明 産 新 派 属			
公営企業会計 合計	71 589	議 員 数 (30. 1. 11)					2	1
平成28年度ラスパイレース指数	95.0							
平成28年度 整備状況	小学校 17	中学校 6	市 町 村 立 保 育 所 5	市 町 村 立 幼 稚 園 17	市 町 村 立 認 定 こ ど も 園	児 童 館	図 書 館	
	公営住宅等 883	都 市 公 園 46	公 民 館 12	体 育 館 2	プ ー ル	病 院, 診 療 所	市 民 会 館, 公 会 堂	1
行 政 機 構	市 長 副 市 長 政 策 監		企 画 総 務 部 — 総 務 課 契 約 検 査 室 — 人 事 課 — 税 務 課 情 報 化 推 進 室 — 秘 書 広 報 課 — 戦 略 企 画 課 — 財 政 課 — 危 機 管 理 課 市 民 環 境 部 — 市 民 協 働 推 進 課 — 市 民 課 — 文 化 交 流 推 進 課 「第九」ブランド化推進室, ドイツ館 環 境 局 — 環 境 政 策 課 — ク リ ー ン セ ン タ ー 管 理 課 — ク リ ー ン セ ン タ ー 廃 棄 物 対 策 課 健 康 福 祉 部 — 保 險 課 — 健 康 推 進 課 — 長 寿 介 護 課 — 人 権 推 進 課 人 権 福 祉 セ ン タ ー, 川 崎 会 館 福 祉 事 務 所 — 社 会 福 祉 課 — 子 ど も い き い き 課 (保 育 所 5 ヶ 所: 林 崎・中 央・瀬 戸・み どり・市 場 乳 児) — ま ち づ くり 課 経 済 建 設 部 — 土 木 課 — 下 水 道 課 — 公 園 緑 地 課 経 済 局 — 商 工 政 策 課 — 観 光 振 興 課 — 農 林 水 産 課 会 計 管 理 者 — 会 計 課 消 防 本 部 — 消 防 課 予 防 課 署 大 麻 分 署 企 業 局 — 水 道 企 画 課 — 水 道 事 業 課 — 浄 水 場 — ポ ー ト レ ー ス 企 画 課 — ポ ー ト レ ー ス 事 業 課 教 育 委 員 会 — 教 育 総 務 課 — 大 麻 学 校 給 食 セ ン タ ー — 学 校 教 育 課 — 教 育 支 援 室 — 生 涯 学 習 人 権 課 — 体 育 振 興 室 — 図 書 館 — 中 学 校 (5) — 小 学 校 (17) — 幼 稚 園 (17) 市 議 会 — 事 務 局 監 査 委 員 — 事 務 局 — 監 査 係 選 挙 管 理 委 員 会 — 事 務 局 — 選 挙 係 公 平 委 員 会 — 事 務 局 固 定 資 産 評 価 審 査 委 員 会 — 総 務 係 農 業 委 員 会 — 事 務 局 — 農 地 係, 農 政 係					
	合 併 の 経 過	明治22年10月1日	町村制施行 撫養町, 里浦村, 鳴門村, 瀬戸村, 大津村, 北灘村, 堀江村, 板東村となる					
	昭和22年3月15日	撫養町・鳴門町・瀬戸町・里浦村の3町1村が合併, 鳴南市となる						
	昭和22年5月15日	鳴門市と改称						
	昭和30年2月11日	大津村を編入						
	昭和31年9月30日	北灘村を編入						
	昭和42年1月1日	大麻町を編入						

地 勢	当市は四国の東部、徳島県の東北端に位置しており鳴門海峡をへだてて淡路島に対峙し、本州と結ぶ四国の東玄関をなしている。特に当市の北部は瀬戸内海国立公園に指定され、北に播磨灘、東に紀伊水道をのぞみ、鳴門海峡の急流と逆巻く渦潮でその名を知られた景勝地である。					
	農 業	販売農家数 1,038 戸	自給的農家数 403 戸		経営耕地面積 146,510 a	
産 業	林 業	国有林面積 5 ha	民有林面積 7,061 ha	人工林率 12 %		
	漁 業	漁 港 数 12 箇所	漁 獲 量 10,605 トン	出 荷 額 3,284 百万円		
業 業	工 業	事 業 所 数 131 箇所	従 業 者 数 4,628 人	出 荷 額 292,793 百万円		
	商 業	事 業 所 数 576 箇所	従 業 者 数 2,898 人	年 間 販 売 額 63,250 百万円		
特 徴	なる和金時、レンコン、らっきょう、大根、梨、食塩、薬品、足袋、衣料品、鳴門わかめ、鳴門鯛、大谷焼					
行政の目標色	自治基本条例の理念のもと、市民参画と協働のまちづくりを進め、市民一人ひとりが、鳴門のまちに愛着と誇りを持って鳴門の魅力を語る事ができ、誰もが鳴門市に生まれて良かった、住んで良かった、訪れて良かったと実感できるまちを目指し、第六次鳴門市総合計画で将来都市像を「結びあう絆が創る 笑顔と魅力あふれるまちづくり、②ずっと笑顔で 生きがいを感じる まちづくり、③しっかり安心・快適 住み良い まちづくり、④おおきく躍動 みんなで創る まちづくりの4つの基本目標の下、各施策の取り組みを推進している。					
長期計画	基本構想	平成24～33年度	基本計画	平成29～33年度		
共同処理事務	滞納整理、後期高齢者医療事務					
予 算 規 模 (普通会計当初予算)						
29年度(a)	22,909,222 千円	28年度(b)	24,621,422 千円	伸び率 $\frac{(a)}{(b)} - 1$	△ 7.0 %	
重 点 事 業	平成29年度予算 千円		平成28年度実績 千円			
	1	鳴門駅周辺整備事業	100,045	1	新学校給食センター建設事業	445,361
	2	四国のゲートウェイ化推進事業	69,000	2	学校施設耐震化推進事業	323,353
	3	ASAトライアングルを結ぶサイクリングツーリズム推進事業	45,000	3	老人福祉センター・勤労青少年ホーム耐震改修事業	246,652
	4	アジア初演「なると第九」ブランド化プロジェクト推進事業	22,444	4	認定こども園施設整備事業	100,336
	5	ユネスコ「世界の記憶」登録推進事業	8,582	5	消防機能強化事業	112,826
平成28年度決算状況(普通会計)						
収 支	歳入総額	うち地方交付税	歳出総額	うち普通建設事業費	歳入歳出差引	実質収支
	25,095,070 千円	4,331,186 千円	24,245,170 千円	2,677,391 千円	849,900 千円	515,008 千円
指 標 等	財政力指数	経常収支比率	財政調整基金	減債基金	その他特定目的基金	地方債現在高
	0.65	95.4 %	1,236 百万円	465 百万円	1,389 百万円	26,734 百万円
平成28年度地方公営企業の状況						
区 分		内 訳				
法 適 用 業 企 業	事業名	上水道事業				
	総収支率	98.8 %	%	%	%	%
法非適用業 企 業	事業名	下水道(公共下水道)事業	市場事業			
	収益的収支比率	88.7 %	91.7 %	%	%	%
健全化判断比率(28年度決算)		平成28年度市町村税の状況				
実質赤字比率	— %	地 方 算 税 額	市町村民税	固定資産税	その他	計
連結実質赤字比率	— %		3,275,190 千円	3,644,998 千円	569,259 千円	7,489,447 千円
実質公債費比率	15.7 %	徴 収 率	市町村民税	固定資産税	税目計(国保税を除く)	
将来負担比率	115.8 %		97.5 %	93.3 %	95.0 %	

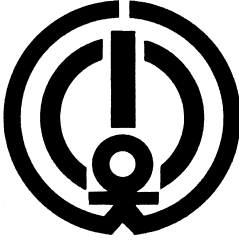
	<small>こまつしまし</small> 小松島市		人口	38,755 人						
	所在地 〒773-8501		世帯数	15,233 世帯						
小松島市横須町1番1号		庁舎竣工年月	面積	45.37 km ²						
交通機関			年齢別人口	0歳~14歳	15歳~64歳	65歳以上				
TEL	0885-32-2111	JR牟岐線南小松島駅から徒歩5分	高年齢者比率	30.9 %						
FAX	0885-33-3253		昭43	産業別就業人口	I	II	III			
URL	https://www.city.komatsushima.tokushima.jp/		指定地域	(都) (抛)						
市長	濱田 徳任	(2期目)	任期	33. 2. 2						
副市長	まご孫 田	勤	副議長	議員任期	31. 4. 30					
職員数 (29. 4. 1)		党派別	条例定数 17人 (平成23年4月17日)	自	民	公	共	維	諸	無
普通会計	352人			民	進	明	産	新	派	属
公営企業会計	51	議員数 (29. 7. 1)	現 員 17人			1	1			15
合 計	403									
平成28年度ラスパイレズ指数	98.9	市 町 村 立 所 保 育 立 所	市 幼 稚 立 園	市 町 村 立 認 定 こ ど も 園	児 童 館	図 書 館				
平成28年度備公状況	923	11	4	1	3	1	病院, 診療所	市民会館, 公会堂		
行政機構	市長 副市長	政策監	総務部	秘書政策課	○秘書広報担当○政策調整担当	消防本部	消防総務課	○総務担当		
		市民環境部	人事課	○人事給与担当○厚生・研修担当	消防課	○予防担当○警防担当	消防署	○消防担当		
			財政課	○財政担当	教育委員会	教育政策課	○総務担当○施設担当○給食担当			
			危機管理課	○防災担当	学 校 課	○学事・保健担当○指導担当				
			総務課	○行政担当○文書担当○管財担当○統計担当	生 涯 学 習 課	○生涯学習担当○文化財担当				
			選挙管理課	○選挙管理	スポーツ振興室	○スポーツ振興担当				
			税務課	○諸税担当○市民税担当○固定資産税担当○納税普及担当○納税担当	教育研究所	青少年健全育成センター				
			戸籍住民課	○住基戸籍担当	市 議 会	事務局	○議事調査担当○総務担当			
			市民生活課	○公共交通・生活支援担当○環境企画・公害担当	監 査 委 員 会	事務局				
			消費生活センター	○消費生活センター	農 業 委 員 会	事務局				
			人権推進課	○企画啓発・男女共同参画担当○人権教育推進担当○滞納徴収強化担当	選 挙 管 理 委 員 会	事務局				
			環境衛生センター	○小松島厚生福祉解放センター・目住厚生福祉解放センター・泰地総合センター	公 平 委 員 会	事務局 (総務課兼)				
			保健福祉部	環境衛生センター	固定資産評価審査委員会	事務局 (総務課兼)				
			福祉事務所	保険年金課	○国保担当○医療・年金担当	小松島市土地開発公社	事務局 (総務課兼)			
				保健センター	○成人保健担当○母子保健担当○管理担当	小松島市外三町村衛生組合	事務局 (しらさぎ浄園)			
				生活福祉課	○保護担当○庶務医療担当					
				児童福祉課	○保育所担当○子ども・子育て支援担当					
				子ども家庭支援室	○児童福祉担当					
				介護福祉課	○保育所・認定こども園・児童館					
				産業振興課	○介護・なかいき担当○障がい福祉担当					
				産業雇用企画室	○農林水産振興担当○耕地担当○企業振興・商工港湾担当					
				都市整備課	○管理・地籍担当○都市整備担当○道路補修担当					
				まちづくり推進課	○都市計画・開発担当○下水道・公園担当					
				住宅課	○管理・徴収強化担当○住宅行政担当○建築担当					
				建設管理課	○契約担当○工事検査担当					
				競 輪 局	○管理場外担当○事業場外担当○施設担当					
				会 計 課	○歳出担当○歳入担当					
				水道部	○管理担当○料金担当○工務担当○施設・資材担当					
合併の経過	明治22年10月1日	町村制施行 勝浦郡小松島村, 那賀郡立江村, 那賀郡坂野村となる								
	明治40年10月21日	小松島村が小松島町となる								
	明治41年7月20日	立江村が立江町となる								
	昭和15年4月1日	坂野村が坂野町となる								
	昭和26年4月1日	那賀郡立江町が小松島町に編入								
	昭和26年6月1日	小松島町, 市制施行 小松島市となる								
	昭和31年9月30日	那賀郡坂野町を編入								

地 域 の 特 徴	地 勢	徳島県の東部に位置し、北は日ノ峰山と西は勝浦川によって徳島市と隣接、西南部は勝浦町境の稜線から丘陵が櫛目模様となって東南平野部へのびており、東南部は肥沃な平野が広がって、阿南市と隣接。都市部は市の北部にあり、その中央を神田瀬川が流れ、小松島港に注いでいる。				
	農 業	販売農家数	自給的農家数	経営耕地面積		
		903 戸	263 戸	118,570 a		
	林 業	国有林面積	民有林面積	人工林率		
		3 ha	654 ha	8 %		
	漁 業	漁港数	漁獲量	出荷額		特産品等
		— 箇所	1,772 トン	1,242 百万円		
工 業	事業所数	従業者数	出荷額	肉用牛, ちりめん, やまもも, ちくわ, しいたけ, 鱧, フィッシュカツ		
	85 箇所	1,868 人	51,406 百万円			
商 業	事業所数	従業者数	年間販売額			
	400 箇所	1,914 人	33,531 百万円			
行特 政の 目 標 色	小松島市第6次総合計画に基づき、①安全・安心で快適に暮らせるまちづくり、②ひとりひとりが輝けるまちづくり、③未来への活力を育むまちづくり、④みんなで創るまちづくりの4つを政策の柱として各施策を推進する。目標である都市像「未来へ輝く 希望と信頼のまち こまつしま」の実現に向けて、人口減少社会においても持続可能な行財政システムの確立を目指す。					
長 期 計 画	基本構想	平成29～38年度	基本計画	平成29～33年度		
共同処理事務	し尿処理, 滞納整理, 湛水防除, 後期高齢者医療事務					
予 算 規 模 (普 通 会 計 当 初 予 算)						
29年度(a)	15,783,624 千円	28年度(b)	15,706,279 千円	伸び率 $\frac{(a)}{(b)} - 1$	0.5 %	
重 点 事 業	平成29年度予算	千円		平成28年度実績	千円	
	1 小松島南部地区都市再生整備事業	20,873		1 葬斎場建設事業	416,488	
	2 日峯大神子広域公園(脇谷地区)整備事業	325,900		2 本庁舎耐震化事業	137,270	
	3 本庁舎耐震化事業	188,393		3 地方公共団体情報セキュリティ強化対策事業	128,816	
	4 公民館整備事業	115,040		4 日峯大神子広域公園(脇谷地区)整備事業	15,874	
	5 防衛施設周辺洪水対策事業	38,065		5 防衛施設周辺洪水対策事業	17,194	
平 成 2 8 年 度 決 算 状 況 (普 通 会 計)						
収 支	歳入総額	うち地方交付税	歳出総額	うち普通建設事業費	歳入歳出差引	実質収支
	15,551,016 千円	3,993,142 千円	15,374,013 千円	1,985,699 千円	177,003 千円	86,386 千円
指 標 等	財政力指数	経常収支比率	財政調整基金	減債基金	その他特定目的基金	地方債現在高
	0.54	93.7 %	2,066 百万円	1,112 百万円	224 百万円	16,998 百万円
平 成 2 8 年 度 地 方 公 営 企 業 の 状 況						
区 分		内 訳				
法 適 用 企 業	事業名	上水道事業				
	総収支率	109.3 %	%	%	%	%
法 非 適 用 企 業	事業名	下水道(公共下水道)事業				
	収益的収支比率	0.0 %	%	%	%	%
健全化判断比率(28年度決算)		平 成 2 8 年 度 市 町 村 税 の 状 況				
実質赤字比率	— %	地 方 算 入 税 額	市町村民税	固定資産税	その他	計
連結実質赤字比率	— %		1,927,732 千円	1,992,392 千円	440,713 千円	4,360,837 千円
実質公債費比率	11.4 %	徴 収 率	市町村民税	固定資産税	税目計(国保税を除く)	
将来負担比率	89.6 %		96.3 %	92.8 %	94.6 %	

	あ 南 し 阿 南 市		人口	73,019 人			
			世帯数	27,193 世帯			
			面積	279.25 km ²			
	所在地 〒774-8501		年齢別人口	0歳～14歳 9,365人	15歳～64歳 41,090人	65歳以上 22,250人	
阿南市富岡町トノ町12番地3		庁舎竣工年月	高齢者比率	30.6 %			
TEL	0884-22-1111		産業別就業人口	I 3,213人	II 9,902人	III 19,510人	
FAX	0884-22-4090		指定地域	① ② ③ ④ ⑤			
URL	http://www.city.anan.tokushima.jp/		類型	II - 1			
交通機関		JR牟岐線阿南駅より徒歩7分					
市長	副市長	政策監	議長	副議長	議員任期		
いわ 岩 亀 恵 に し 西	さ 浅 お 尾 ら 来 だ 田	よし 嘉 さ だ 貞 か ず 和	ひと 仁 お 男 お 男 お さ む 修	任 期	33. 11. 24		
職員数 (29. 4. 1)		普通会計	815人	党派別	条例定数 28人 (平成21年11月15日)		
公営企業会計		合計	52	議員数	28人		
平成28年度ラスパイレズ指数		98.1	現員	28人	自 民 公 共 維 諸 無 所 属		
平成28年度ラスパイレズ指数		98.1	現員	28人	民 進 明 産 新 派 属		
平 施 成 設	小 学 校	中 学 校	市 町 村 立 保 育 所	市 幼 稚 園	市 町 村 立 認 定 こ ど も 園	児 童 館	図 書 館
28の年整備度備公状共況	26	10	22	10	4	5	3
公営住宅等	1,458	39	14	8	2	3	5
行政機構	市 副 政 長 市 策 監	企 画 部	秘書広報課、人事課、企画政策課、東京事務所、IT推進課	市 議 会	事務局	議事課	
		総 務 部	総務課、財政課、庁舎建設課、税務課、納税課	農 業 委 員 会	事務局		
		危 機 管 理 部	危機管理課	選 挙 管 理 委 員 会	事務局		
		市 民 部	市民生活課、那賀川支所、羽ノ浦支所、葬斎場、人権・男女参画課、環境保全課、文化振興課、定住促進課	監 査 委 員	事務局		
		環 境 管 理 部	環境管理課、環境整備課、環境管理事務所(生活環境課)	公 平 委 員 会	事務局		
		保 健 福 祉 部	保健センター、保険年金課	固 定 資 産 評 価 審 査 委 員 会	事務局		
		福 祉 事 務 所	福祉課、介護・ながいき課、子ども課				
		産 業 部	農林水産課、農地整備課、商工観光労政課、企業振興課、野球のまち推進課				
		建 設 部	工事検査課、土木課、住宅・建築課、維持管理課、公園緑地課				
		特 定 事 業 部	まちづくり推進課、特定事業推進課、下水道課				
	会 計 管 理 者	会 計 課					
	水 道 事 業	水 道 部	水 道 課				
	消 防 本 部	消 防 総 務 課	警 防 課、予 防 課、情 報 管 制 課				
		消 防 署	第 一 消 防 課、第 二 消 防 課、第 三 消 防 課				
	(教育委員会)	教 育 長	教 育 部	教 育 総 務 課、学 校 教 育 課、生 涯 学 習 課、人 権 教 育 課、ス ポ ー ツ 振 興 課、学 校 給 食 課、青 少 年 健 全 育 成 セ ン タ ー、阿 南 図 書 館、那 賀 川 図 書 館、羽 ノ 浦 図 書 館、科 学 セ ン タ ー			
			教 育 研 究 所				
合併の経過	明治22年10月1日	町村制施行 大野村、宝田村、長生村、中野島村、富岡村、加茂谷村、見能林村、桑野村、新野村、福井村、椿村、橘浦村、今津浦村、平島村、羽ノ浦村となる					
	昭和29年3月31日	富岡町・中野島村・宝田村・長生村・大野村合併し富岡町となる					
	昭和30年1月1日	加茂谷村、富岡町へ編入					
	昭和30年3月16日	見能林村、富岡町へ編入					
	昭和30年3月26日	橘町・福井村・椿村・新野町合併し橘町となる					
	昭和30年4月15日	桑野町、富岡町に編入					
	昭和31年9月30日	今津村・平島村合併し那賀川町となる					
	昭和33年5月1日	富岡町・橘町合併、市制施行 阿南市となる					
	平成18年3月20日	那賀川町・羽ノ浦町、阿南市へ編入					

地 域 の 特 徴	地勢	阿南市は、東は紀伊水道、南は美波町及び太平洋に臨み、西は那賀町、北は小松島市及び勝浦町に接し、地形は西部の四国山系の東端に連なる山地と、東部の那賀川水系により形成された沖積平野と三角州からなります。複雑に入り組んだリアス式海岸をもつ臨海部は、天然の良港として古代から漁業の根拠地でしたが、今日では工業立地及び西日本を代表する電源立地の拠点となっています。また、当市に本社をおく化学会社が製造するLED（発光ダイオード）を活用したまちづくり事業は、「光のまち阿南」として全国に情報発信を行い、多くの反響を呼んでいます。							
	農 業	販売農家数	3,075 戸	自給的農家数		842 戸	経営耕地面積	321,971 a	
		林 業	国有林面積	6 ha		民有林面積	14,950 ha	人工林率	47 %
			漁業	漁港数		8 箇所	漁獲量	2,431 トン	出荷額
	業	工業	事業所数	128 箇所		従業者数	9,907 人	出荷額	302,908 百万円
			商業	事業所数		765 箇所	従業者数	3,376 人	年間販売額
		特産品等	にんじん、きゅうり、ねぎ、菜の花、トマト、ブロッコリー、サンチュ、オクラ、いちご、みかん、すだち、デコボン、シンビジウム、胡蝶蘭、生しいたげ、たけのこ、阿波牛、はも、ちりめん、うなぎ、わかめ、ひじき						
	行政特 政の 目 標 色	「しあわせ阿南2020」（第5次阿南市総合計画）の理念である「ひと、まち、心をつなぐ笑顔の光流（こうりゅう）都市」を将来像として掲げ、人口減少や少子・高齢化問題、安全で安心な市民生活の実現、循環型社会の構築と自然との共生、新しい産業構造への転換など、時代の潮流を見据えた行政運営に取り組みます。 市民一人一人が、生き生きと輝き、安全安心に暮らすことができる、しあわせなまちづくりを進めていくため、きめ細やかで特色ある施策を展開していきます。							
	長期計画	基本構想	平成23～32年度			基本計画	平成28～32年度		
	共同処理事務	老人ホーム、退職手当、湛水防除、滞納整理、後期高齢者医療事務							
予 算 規 模 （ 普 通 会 計 当 初 予 算 ）									
29年度(a)	34,234,604 千円		28年度(b)	37,252,338 千円		伸び率 $\frac{(a)}{(b)} - 1$	△ 8.1 %		
重 点 事 業	平成29年度予算			平成28年度実績			千円		
	1	阿南医療センター整備事業補助	1,600,000	1	庁舎建設事業	3,793,649			
	2	健康づくりセンター建設事業	422,000	2	こどもセンター建設事業	596,627			
	3	中央学校給食センター建設事業	211,000	3	健康づくりセンター建設事業	133,358			
	4	阿南市文化会館・情報文化センター指定管理事業	89,000	4	中学校校舎建設事業	130,237			
	5	工地地区避難場所（命山）整備事業	18,000	5	介護保険施設等整備事業	123,830			
平成28年度決算状況（普通会計）									
収 支	歳入総額	うち地方交付税	歳出総額	うち普通建設事業費	歳入歳出差引	実質収支			
	37,260,428 千円	4,138,375 千円	35,635,724 千円	7,361,915 千円	1,624,704 千円	142,546 千円			
指 標 等	財政力指数	経常収支比率	財政調整基金	減債基金	その他特定目的基金	地方債現在高			
	0.88	91.7 %	12,428 百万円	3,598 百万円	4,373 百万円	34,695 百万円			
平成28年度地方公営企業の状況									
法 適 用 企 業	事業名	上水道事業							
	総収支率	109.3 %	%	%	%	%			
法 非 適 用 企 業	事業名	下水道（公共下水道）事業		下水道（農業集落排水）事業					
	収益的収支比率	98.3 %	99.4 %	%	%	%			
健全化判断比率（28年度決算）			平成28年度市町村税の状況						
実質赤字比率	— %	地 方 算 税 額	市町村民税	固定資産税	その他	計			
連結実質赤字比率	— %		4,711,530 千円	7,929,187 千円	780,281 千円	13,420,998 千円			
実質公債費比率	5.1 %	徴 収 率	市町村民税	固定資産税	税目計（国保税を除く）				
将来負担比率	— %		95.2 %	93.6 %	94.3 %				

	よし の がわ し 吉野川市		所在地 〒776-8611 吉野川市鴨島町鴨島115番地1	庁舎竣工年月 平成6年7月	人口	41,466 人						
	世帯数	15,714 世帯										
面積	144.14 km ²		年齢別人口	0歳～14歳	15歳～64歳	65歳以上						
			高齢者比率	34.7 %								
TEL	0883-22-2222		交通機関	産業別就業人口	I	II	III					
FAX	0883-22-2244		JR徳島線 鴨島駅から徒歩10分	指定地域	1,259人	4,503人	11,795人					
URL	http://www.city.yoshinogawa.lg.jp/			類型	I - 1							
市長	かわ ま た てつ や 哉 任	32. 11. 13	(4期目)	議長	ほそ い えい すけ 細 井 英 輔	議員任期						
副市長	かわ の ひろ き 河 野 博 喜 期	33. 3. 31		副議長	かわ むら たつ お 川 村 辰 夫	33. 5. 28						
職員数 (29. 4. 1)		党派別 普通会計 359人 公営企業会計 43 合計 402	条例定数 20人 (平成23年12月26日)	自	民	公	共	維	諸	無		
平成28年度ラスパイレ指数	101.1			議員数 (29. 7. 1)	現	員	20人			1	1	
平成28年度ラスパイレ指数	101.1											
平	小 学 校	中 学 校	市 町 村 立 保 育 所	市 幼 稚 園	市 町 村 立 認 定 こ ど も 園	児 童 館	図 書 館					
成	17	5	4	14	1	4	2					
設	公 営 住 宅 等	都 市 公 園	公 民 館	体 育 館	プ ー ル	病 院, 診 療 所	市 民 会 館, 公 会 堂					
28の	904	5	11	4			3					
年												
整												
度												
備												
公												
状												
共												
況												
機												
構												
行												
政												
機												
構												
合												
併												
の												
経												
過												

地 域 の 特 徴	地 勢	吉野川の中流域南岸に位置し、北は同川を挟んで阿波市、東から南は名西郡、西は美馬市に接している。市域南部は四国山地の北部にあたる山地で、急峻な山々が連なっており、これらの山々を水源とする飯尾川、葉村川、学島川、川田川などが市の北部を東流する吉野川に合流している。							
	農 業	販売農家数	自給的農家数	経営耕地面積					
		1,023 戸	1,319 戸	86,648 a					
	林 業	国有林面積	民有林面積	人工林率					
		105 ha	8,139 ha	54 %					
	漁 業	漁港数	漁獲量	出荷額		特産品等			
		— 箇所	— トン	— 百万円					
工 業	事業所数	従業者数	出荷額	ナス、ニンジン、焼肉のタレ、ぶどう、にんにく、阿波手漉和紙、梅、茶、しいたけ、梅ぼし、梅酒、スイートコーン					
	78 箇所	1,852 人	32,612 百万円						
商 業	事業所数	従業者数	年間販売額						
	445 箇所	1,971 人	34,445 百万円						
行政 の 目 標 色	「1-(ア)住民参加と新しいまちづくりの推進」「1-(イ)安心・安全で暮らしやすいまちづくりの推進」「1-(ウ)健康で快適に暮らせるまちづくりの推進」「1-(エ)住環境向上の推進」「1-(オ)文化の振興」「2-(ア)新しいひとの流れづくりの推進」「2-(イ)結婚・妊娠・出産・子育て支援の充実」「2-(ウ)特色ある学校教育の推進」「2-(エ)人権尊重とワーク・ライフ・バランス実現の推進」「3-(ア)魅力ある新しいしごとの創出」「3-(イ)農林業の振興」「3-(ウ)商工業等の振興」「4-(ア)行政組織の効率化」「4-(イ)財政基盤の強化」「4-(ウ)開かれた市政と活力ある市役所の構築」								
長 期 計 画	基本構想	—	基本計画	—					
共 同 処 理 事 務	退職手当、非常勤消防団員等の公務災害・報償金等、非常勤職員公務災害、議会議員公務災害、予防接種損害補償、保健事業に従事した医師に係る災害見舞金、特別養護老人ホーム、し尿、火葬場、ごみ、消防、要介護認定事務、障害者自立支援認定事務、滞納整理、後期高齢者医療事務								
予 算 規 模 (普通会計当初予算)									
29年度(a)	22,211,000 千円	28年度(b)	19,898,490 千円	伸び率 $\frac{(a)}{(b)} - 1$	11.6 %				
重 点 事 業	平成29年度予算 千円		平成28年度実績 千円						
	1	高越小学校・高越こども園(仮称)整備事業	1,577,158	1	高越小学校・高越こども園(仮称)整備事業	481,635			
	2	都市再生整備事業	650,557	2	道路河川等整備事業	279,742			
	3	鴨島東部地区認定こども園整備事業	193,103	3	インフラ施設の耐震・長寿命化	69,420			
	4	西消防署整備事業(徳島中央広域連合負担金)	74,393	4	山瀬地区認定こども園整備事業	19,353			
	5	消防防災活動拠点整備事業	59,747	5	雨水被害軽減対策事業	54,805			
平成28年度決算状況(普通会計)									
収 支	歳入総額	うち地方交付税	歳出総額	うち普通建設事業費	歳入歳出差引	実質収支			
	20,635,325 千円	7,887,227 千円	19,663,915 千円	1,661,623 千円	971,410 千円	808,304 千円			
指 標 等	財政力指数	経常収支比率	財政調整基金	減債基金	その他特定目的基金	地方債現在高			
	0.38	91.5 %	3,195 百万円	4,425 百万円	4,374 百万円	22,522 百万円			
平成28年度地方公営企業の状況									
法 適 用 企 業	事業名	上水道事業							
	総収支率	124.6 %	%	%	%	%	%	%	%
法 非 適 用 企 業	事業名	簡易水道事業	下水道(公共下水道)事業	下水道(特定環境保全公共下水道)事業	下水道(農業集落排水)事業				
	収益的収支比率	42.1 %	68.4 %	82.4 %	77.6 %				
健全化判断比率(28年度決算)		平成28年度市町村税の状況							
実質赤字比率	— %	地 方 算 税 額	市町村民税	固定資産税	その他	計			
連結実質赤字比率	— %		1,703,018 千円	1,937,179 千円	431,932 千円	4,072,129 千円			
実質公債費比率	9.7 %	徴 収 率	市町村民税	固定資産税	税目計(国保税を除く)				
将来負担比率	42.3 %		96.2 %	92.2 %	94.3 %				

	あ わ し 阿 波 市		人口	37,202 人			
			世帯数	13,108 世帯			
			面積	191.11 km ²			
	所在地 〒771-1695 阿波市市場町切幡字古田 201番地1		庁舎 竣工 年月	年齢別 人口	0歳～14歳 4,134人	15歳～64歳 20,593人	65歳以上 12,427人
TEL	0883-36-8700		高齢者比率	33.4 %			
FAX	0883-36-8760		産業別 就業人口	I 3,416人	II 4,458人	III 9,573人	
URL	http://www.city.awa.lg.jp/		指定地域	準過(山)辺(低)特農(農)			
			類型	I - 0			
市 長	ふじ 藤 井 正 助 任	(1期目)	議 長	え 江 澤 信 明	議員任期		
副 市 長	まち 町 田 ひさ 寿 人				30. 3. 31		
政 策 監	き 木 具 恵 期	31. 3. 31	副 議 長	もり 森 本 節 弘			
職員数 (29. 4. 1)		党 派 別 議 員 数 (29. 7. 1)	条 例 定 数	20人 (平成20年9月24日)		自 民 公 共 維 諸 無 民 進 明 産 新 派 所 属	
普通会計	340人		現 員	20人			
公営企業会計 合計	39 379						
平成28年度ラスパイレース指数	99.0			1		19	
平 施 成 設 28の 年 整 度 備 公 状 共 況	小 学 校	中 学 校	市 町 村 立 保 育 所	市 町 村 立 幼 稚 園	市 町 村 立 認 定 こ ど も 園	児 童 館	図 書 館
	11	4	6	7	3		4
	公 営 住 宅 等	都 市 公 園	公 民 館	体 育 館	プ ー ル	病 院, 診 療 所	市 民 会 館, 公 会 堂
	1,059		12	7	1	1	16
行 政 機 構	市長 — 副市長 — 政策監 企画総務部 — 企画総務課, 秘書人事課, 財政課, 危機管理課, 契約管財課 市民部 — 市民課, 環境衛生課, 国保医療課, 税務課, 人権課 — 吉野支所 — 地域課 — 土成支所 — 地域課 — 阿波支所 — 地域課 健康福祉部 — 福祉事務所 — 社会福祉課, 子育て支援課, 認定子ども園(3) 保育所(6・内指定管理1) — 介護保険課・地域包括支援センター, 健康推進課 産業経済部 — 農業振興課, 農地整備課, 商工観光課・消費生活センター 建設部 — 建設課, 住宅課, 地籍調査課 — 水道課 会計管理者 — 会計課			議 会 — 事務局 教 育 委 員 会 長 — 事務局 — 教育総務課 — 学校教育課 — 幼(6), 小(10), 中(4) — 学校給食センター — 社会教育課 — 青少年育成センター — 図書館(4・指定管理) — 公民館(8) 農 業 委 員 会 — 事務局 監 査 委 員 会 — 事務局 選 挙 管 理 委 員 会 — 事務局 (企画総務課) 公 平 委 員 会 — 事務局 (企画総務課) 固 定 資 産 評 価 審 査 委 員 会 — 事務局 (企画総務課)			
合 併 の 経 過	明治22年10月1日	町村制施行 久勝村, 伊沢村, 林村, 一条村, 土成村, 御所村となる					
	明治23年5月	郡制公布 土成村は阿波郡, 御所村は板野郡に属す					
	昭和3年11月10日	町制施行 林村が林町となる					
	昭和26年11月3日	町制施行 久勝村が久勝町となる					
	昭和30年3月31日	久勝町, 伊沢村, 林町が合併し, 阿波町となる。板野郡御所村, 阿波郡土成村が合併し, 板野郡土成町となる。大俣村, 市場町, 八幡町が合併し市場町となる					
	昭和32年3月31日	一条町, 柿島村が合併し吉野町となる					
	平成17年4月1日	吉野町, 土成町, 市場町, 阿波町が合併し阿波市となる					

地 域 の 特 徴	地勢	阿波市は、徳島県中央北部の吉野川北岸に位置し、東は上板町、西は美馬市、南は吉野川市、北は香川県に隣接しています。北部の香川県境には、阿讃山脈が連なり、緑豊かな山々を有しています。この地域は古くから阿波の東西交通の要衝として位置づけられ、現在では、徳島自動車道土成インターチェンジや阿波パーキングエリアが整備されています。東西には県道鳴門池田線が、南北には国道318号線、県道津田川島線、県道志度山川線が香川県と吉野川南岸の国道192号線を結んでいます。							
	農 業	販売農家数	2,409 戸	自給的農家数		1,227 戸	経営耕地面積	261,069 a	
		林 業	国有林面積	130 ha		民有林面積	9,913 ha	人工林率	42 %
			漁業	漁港数		— 箇所	漁獲量	— トン	出荷額
	業	工業	事業所数	84 箇所		従業者数	2,466 人	出荷額	52,159 百万円
			商業	事業所数		287 箇所	従業者数	1,414 人	年間販売額
		特産品等	メロン、ミニトマト、養豚、スイカ、ボンダリン、柿、ぶどう、イチゴ、ナス、レタス、洋らん、エンドウ、葉たばこ、たらいうどん						
	行政の目標色	第二次阿波市総合計画で掲げた基本理念「協働・創造・自立のまちづくり」に基づき、①やさしく健やかな阿波、②安全・安心・快適な阿波、③人が輝き合う阿波、④豊かで活力ある阿波、⑤明日への基盤が整った阿波、⑥共に生き、共につくる阿波を政策目標ごとの方針として、市の将来像である「あすに向かって人の花咲くやすらぎと感動の郷土・阿波市」の実現を目指します。							
	長期計画	基本構想	平成29～38年度			基本計画	平成29～33年度		
	共同処理事務	消防、し尿、ごみ、特養老人ホーム、火葬場、議会議員公務災害、退職手当、消防非常勤職員の公務災害・報償金等、非常勤職員公務災害、要介護認定事務、障害者自立支援認定事務、滞納整理、後期高齢者医療事務							
予 算 規 模 (普 通 会 計 当 初 予 算)									
29年度(a)	17,786,327 千円		28年度(b)	17,608,224 千円		伸び率 $\frac{(a)}{(b)} - 1$	1.0 %		
重 点 事 業	平成29年度予算 千円			平成28年度実績 千円					
	1	市場中学校屋内運動場改築工事	512,396	1	IP音声告知サービス設備構築事業	256,030			
	2	IP音声告知サービス設備構築事業	311,464	2	市場中学校屋内運動場改築工事	107,972			
	3	消費者行政推進交付金事業	17,265	3	宮川内谷川公園整備工事	38,716			
	4	阿波市のいいもの販売促進・6次化推進連携事業	6,023	4	「新たな阿波市ブランドの開発」と就農者づくり推進事業	21,202			
	5	不妊・不育症治療費助成事業	5,000	5	病児・病後児保育事業	8,438			
平成28年度決算状況(普通会計)									
収 支	歳入総額	うち地方交付税	歳出総額	うち普通建設事業費	歳入歳出差引	実質収支			
	20,349,679 千円	8,507,296 千円	19,742,153 千円	1,663,979 千円	607,526 千円	484,690 千円			
指 標 等	財政力指数	経常収支比率	財政調整基金	減債基金	その他特定目的基金	地方債現在高			
	0.35	88.2 %	4,529 百万円	3,573 百万円	5,738 百万円	22,841 百万円			
平成28年度地方公営企業の状況									
区 分		内 訳							
法 企 業	事業名	上水道事業							
	総収支率	107.1 %	%	%	%	%	%		
法 非 企 業	事業名	簡易水道事業	下水道(特定環境保全公共下水道)事業	下水道(農業集落排水)事業					
	収益的収支比率	102.6 %	0.0 %	83.2 %	%	%	%		
健全化判断比率(28年度決算)			平成28年度市町村税の状況						
実質赤字比率	— %	地 方 算 税 額	市町村民税	固定資産税	その他	計			
連結実質赤字比率	— %		1,400,119 千円	1,747,593 千円	377,857 千円	3,525,569 千円			
実質公債費比率	6.2 %	徴 収 率	市町村民税	固定資産税	税目計(国保税を除く)				
将来負担比率	— %		95.6 %	89.2 %	92.1 %				

	みまし 美馬市		人口	30,501 人					
			世帯数	11,440 世帯					
			面積	367.14 km ²					
			年齢別人口	0歳～14歳	15歳～64歳	65歳以上			
		所在地 〒777-8577	庁舎竣工年月	3,084人 16,526人 10,796人					
		美馬市穴吹町穴吹字九反地5番地	昭61	産業別就業人口	I 1,253人	II 3,736人	III 7,943人		
TEL	0883-52-1212		11月	指定地域	① ② ③ ④ ⑤ ⑥ ⑦ ⑧				
FAX	0883-53-9919			類型	I - 1				
URL		http://www.city.mima.lg.jp/							
市長	藤 田 元 治	任 期	32. 6. 18	議長	久 保 田 哲 生	議員任期	30. 4. 22		
副市長	加 美 一 成	期	33. 3. 31	副議長	井 川 英 秋				
副市長	七 條 浩 一		33. 3. 31						
職員数 (29. 4. 1)		党 派 別	条例定数 18人 (平成27年9月16日) 次回一般選挙より適用	自 民 公 共 維 諸 無	民 進 明 産 新 派 所	属			
普通会計	392人		議 員 数 (29. 7. 1)	現 員 19人					
公営企業会計 合計	36 428								
平成28年度ラスパイレース指数		100.4							
平成28年度備公状共況	小学校	中学校	市町村立 保 育 所	市町村立 幼 稚 園	市町村立 認 定 こ ど も 園	児 童 館	図 書 館		
	13	7		6	5	2	1		
	公営住宅等	都市公園	公 民 館	体 育 館	プ ー ル	病院, 診療所	市民会館, 公会堂		
	1,151	1	4	4		4			
行政機構	市長	副市長	企画総務部	総務課, 秘書課, 企画政策課, 税務課, 危機管理室	市議会	議会事務局			
			保険福祉部	生活福祉課, 長寿・障がい福祉課, 子どもすこやか課, 保険健康課		教育委員会	教育総務課		
			市民環境部	市民・人権課, ふるさと振興課, 脇町市民サービスセンター, 美馬町市民サービスセンター, 環境下水道課, 移住・定住促進課			教育研究所		
			経済建設部	農林課, 商工労働課, 監理課, 建設課			文化・スポーツ課		
			水道部	業務課, 工務課			青少年育成センター		
			木屋平総合支所	総務福祉課, 経済建設課			選挙管理委員会	事務局	
			戦略監	美来創生局			プロジェクト推進課, 観光課	公平委員会	総務課
			会計管理者	会計課				監査委員	事務局
			消防本部	総務課, 予防課, 警防課, 救急救助課, 通信指令課				農業委員会	事務局
								固定資産評価審査委員会	総務課
合併の経過	明治22年10月1日	町村制施行 江原村, 脇町, 岩倉村, 郡里村, 重清村, 三島村, 穴吹村, 口山村, 半平山村, 木屋平村となる							
	大正13年1月26日	穴吹村を穴吹町と改称							
	昭和2年6月1日	半平山村を古宮村と改称							
	昭和3年11月3日	町制施行 江原村が江原町となる							
	昭和15年12月10日	町制施行 郡里村が郡里町となる							
	昭和26年11月3日	町制施行 岩倉村が岩倉町となる							
	昭和30年1月1日	旧中枝村(旧美郷村)の一部を木屋平村に編入							
	昭和30年3月31日	三島村, 穴吹町, 口山村, 古宮村合併, 穴吹町となる							
	昭和32年3月31日	郡里町と重清村が合併し, 美馬町となる							
	昭和33年3月31日	江原町, 脇町, 岩倉町が合併し, 脇町となる							
	昭和48年7月1日	木屋平村が麻植郡より美馬郡に編入							
	平成17年3月1日	脇町, 美馬町, 穴吹町, 木屋平村が合併, 美馬市となる							

地	地勢	徳島県の西部に位置し、西側は三好市・美馬郡つるぎ町と、北側が阿讃山脈の山頂で香川県と、東側が阿波市・吉野川市・名西郡神山町と、南側が那賀郡那賀町と接している。総面積は367.14km ² で、市のほぼ中央を東西に吉野川が、南北には穴吹川等の吉野川水系の河川が流れ、その沿岸の平野部が主な可住地となっており、北側の讃岐山脈、南側の剣山山系をはじめ、ほとんどが山地で総面積の約8割が森林の清らかな水と豊かな緑に囲まれた自然の美しいまちである。				
		農業	販売農家数 1,057 戸	自給的農家数 1,531 戸		経営耕地面積 83,311 a
域	産	林業	国有林面積 723 ha	民有林面積 28,293 ha	人工林率 55 %	
		漁業	漁港数 — 箇所	漁獲量 — トン	出荷額 — 百万円	
特	業	工業	事業所数 45 箇所	従業者数 1,376 人	出荷額 49,671 百万円	
		商業	事業所数 340 箇所	従業者数 1,785 人	年間販売額 29,400 百万円	
特徴		特産品等 プロイラー、シンビジウム、うだつ漬け、ぶどう、和傘、柿、人参、ゆず、すだち、しいたけ、緑茶、味噌、竹製品、梅、花卉、こきびあられ、こきびへぎもち、ブルーベリー、はっさく、みまから				
行政	特色	「共創」と「協働」のまちづくりを基本理念に①行政組織の効率化と経費削減・情報公開による開かれた市民にわかりやすい行政運営・市民が市政に参加できるシステムの構築等市民のニーズや時代に応じた施策を進める。②効率的な行政システムの構築・子育て支援を積極的に行い、教育の充実に努め人材の育成を図る。③防災対策の計画的な推進と普及、その他農林業振興・創業支援・企業誘致に積極的に取り組み雇用の促進と若者の定住を図り財政の健全化を図りながら着実に社会基盤の整備を図る。				
長期計画	基本構想	平成27～31年度		基本計画	平成27～31年度	
共同処理事務	消防、ごみ、し尿、広域行政、老人ホーム、火葬場、退職手当、消防非常勤職員等の公務災害・報償金等、議会議員公務災害、非常勤公務災害、要介護認定、滞納整理、後期高齢者医療事務					
予 算 規 模 (普 通 会 計 当 初 予 算)						
29年度(a)	19,795,385 千円	28年度(b)	24,360,390 千円	伸び率 $\frac{(a)}{(b)} - 1$	△ 18.7 %	
重点事業	平成29年度予算 千円		平成28年度実績 千円			
	1	英語教育推進事業	31,047	1	美馬地区統合小学校建設事業	1,582,551
	2	美馬市産米給食推進事業	6,200	2	循環型社会形成推進負担事業	658,877
	3	穴吹地区認定こども園整備事業	30,300	3	木屋平地区拠点施設整備事業	446,623
	4	「うだつの町並み」空き家・空き店舗再生事業	13,000	4	地域交流センター整備事業	1,055,623
	5	「農林業×伝統工芸×観光」連携推進事業	44,000	5	生涯活躍のまちモデル推進加速化事業	39,636
平成28年度決算状況(普通会計)						
収支	歳入総額	うち地方交付税	歳出総額	うち普通建設事業費	歳入歳出差引	実質収支
	23,809,613 千円	8,621,164 千円	23,055,982 千円	5,402,088 千円	753,631 千円	578,791 千円
指標等	財政力指数	経常収支比率	財政調整基金	減債基金	その他特定目的基金	地方債現在高
	0.30	90.4 %	3,829 百万円	1,654 百万円	3,482 百万円	28,847 百万円
平成28年度地方公営企業の状況						
区分		内 訳				
法適用企業	事業名	上水道事業	工業用水道			
	総収支率	122.0 %	100.0 %	%	%	%
法非適用企業	事業名	簡易水道事業	電気事業	下水道(特定環境保全公共下水道)事業	下水道(農業集落排水)事業	観光施設(休養宿泊)事業
	収益的収支比率	58.2 %	100.7 %	94.2 %	95.8 %	69.1 %
健全化判断比率(28年度決算)		平成28年度市町村税の状況				
実質赤字比率	— %	地決 方算 税額	市町村民税	固定資産税	その他	計
連結実質赤字比率	— %		1,282,576 千円	1,382,244 千円	325,254 千円	2,990,074 千円
実質公債費比率	9.2 %	徴 収 率	市町村民税	固定資産税	税目計(国保税を除く)	
将来負担比率	61.0 %		97.9 %	93.8 %	95.9 %	

	み よ し 三 好 市		人口 26,836 人	
			世帯数 11,311 世帯	
			面積 721.42 km ²	
			年齢別人口 0歳～14歳 2,326人 15歳～64歳 13,500人 65歳以上 10,992人	
所在地 〒778-8501 三好市池田町シンマチ1500番地2		庁舎竣工年月 昭49 10月	高齢者比率 41.0 %	
TEL	0883-72-7600		産業別就業人口 I 797人 II 2,917人 III 7,553人	
FAX	0883-72-7203		指定地域 (過)(山)(辺)(低)(都)(特農)(農)	
URL	https://www.miyoshi.i-tokushima.jp/			
市長	黒川 征一 <small>くろかわ せいいち</small>	任期 (2期目) 33. 7. 23	議長 山子 凱雄 <small>やまこ ときお</small>	
副市長	近 泉 裕久 <small>ちか いずみ ひろひさ</small>	副議長 三 木 和 弘 <small>み き かずひろ</small>	議員任期 30. 4. 15	
職員数 (29. 4. 1)		党派別 条例定数 22人 (平成26年4月13日)	自 民 公 共 維 諸 無 民 進 明 産 新 派 所 属	
普通会計	394人		現 員 21人	
公営企業会計	87	議員数 (29. 7. 1)	1 1	
合計	481		19	
平成28年度ラスパイレズ指数	98.3			
平成28年度備公状共況	小学校 20 中学校 6 公営住宅等 1,120	市町村立 保育所 6 公民館 62	市町村立 幼稚園 13 体育館 6	市町村立 認定こども園 3 プール 3
			児童館 8 図書館 6	
行政機構	市長	総務部 企画財政部 環境福祉部 産業観光部 建設部 三野病院 会計管理者	総務課、危機管理課、秘書人事課、管財課、税務課、三野支所、山城支所、井川支所、東祖谷支所、西祖谷支所 財政課、地方創生推進課(生涯活躍のまちづくり推進室)、情報政策課 市民課(人権室)、保険医務課(診療所:5)、健康づくり課(三好保健センター) 福祉事務所 地域福祉課 子育て支援課(保育所(6)、認定こども園(3)) 長寿・障害福祉課(老人ホーム(2)、みよし地域包括支援センター) 環境課 介護保険センター(みよし広域連合) 観光課(ラフティング世界選手権推進室) 商工政策課 農業振興課 林業振興課(農林土木室) みよし消費生活センター 工務課、管理課、地籍調査課 水道課 会計課	教育委員会 教育委員会事務局 学校教育課 幼稚園(8園) 小学校(15校) 中学校(6校) 給食センター(2) 調理場(2) 生涯学習・スポーツ振興課 図書館 公民館 体育施設 文化財課
	副市長			
	政策監			
	政策監			
	市議会			市議会 事務局
	監査委員			監査委員 事務局
	農業委員会			農業委員会 事務局
	選挙管理委員会			選挙管理委員会 事務局(総務課)
	公平委員会			公平委員会 事務局(総務課)
	固定資産評価審査委員会			固定資産評価審査委員会 事務局(総務課)
合併の経過	明治22年10月1日 町村制施行 三野村・箸蔵村・池田村・三縄村・佐馬地村・山城谷村・三名村・井川村・井内谷村・東祖谷山村・西祖谷山村となる 昭和31年9月30日 箸蔵村を池田町に編入合併、山城谷村・三名村が合併し、山城町となる 昭和34年3月31日 池田町・佐馬地村・三縄村が合併し、池田町となる 昭和34年4月1日 辻町と井内谷村が合併し、井川町となる 平成18年3月1日 三野町・池田町・山城町・井川町・東祖谷山村・西祖谷山村が合併し、三好市となる			

地 勢	徳島県の西端部に位置し、三好市三野町が飛び地のため、東みよし町を間に挟んだ形となり、市の面積は県内最大となる。北は香川県、西は愛媛県、南は高知県、東は美馬市・美馬郡つるぎ町に接する。剣山山系を南側にもち、市の90パーセント近くが山地によって構成され、中央部を吉野川が横切っている。					
	域 産	農業	販売農家数 495 戸			
特 徴		林業	国有林面積 9,524 ha	民有林面積 55,137 ha	人工林率 61 %	特産品等
	漁業	漁港数 — 箇所	漁獲量 — トン	出荷額 — 百万円		
業	工業	事業所数 53 箇所	従業者数 1,081 人	出荷額 25,802 百万円	しいたけ、茶、ゆず、ソバ、コンニャク、源平いも（パレイショ）、木工家具、清酒	
	商業	事業所数 397 箇所	従業者数 1,576 人	年間販売額 27,735 百万円		
行政の目標色	三好市総合計画において定めた「自然が生き活き、人が輝く交流の郷 三好市」を基本理念とし、豊かな自然環境と景観を活かした快適で安らぎがある住環境の整備、地域資源を活用した地域間交流の促進、観光産業や伝統文化の振興、三好市に住む住民一人ひとりが安心できるための社会福祉の充実、住民が積極的にまちづくりに参画する「住民主体」のまちづくりを推進し、(1)定住と交流を育むまち、(2)豊かで生き活き、安心・安全なまち、(3)地域性を活かし魅力ある煌めくまち、(4)住民参画を基本とした協働のまちを基本目標とし各施策を実施する。					
長期計画	基本構想	平成20～29年度		基本計画	平成25～29年度	
共同処理事務	し尿、火葬場、ごみ、消防、広域市町村圏、退職手当、消防非常勤職員等の公務災害・報償金等、非常勤職員公務災害、青少年育成、介護保険、議会議員公務災害、滞納整理、後期高齢者医療事務					
予 算 規 模 （ 普 通 会 計 当 初 予 算 ）						
29年度(a)	24,439,002 千円	28年度(b)	24,214,483 千円	伸び率 $\frac{(a)}{(b)} - 1$	0.9 %	
重 点 事 業	平成29年度予算		平成28年度実績			
	千円		千円			
	1	本庁舎整備事業	381,830	1	本庁舎整備事業	9,801
	2	サンライズビル改修事業	219,739	2	小学校空調設備設置事業	136,985
	3	ラフティング世界選手権開催経費補助金	255,000	3	学校給食費負担軽減措置	19,791
	4	三野芝生公営住宅改築事業	311,549	4	耐震改修等支援事業	19,660
5	ジオパーク認定調査事業	10,041	5	お試し暮らし住宅事業	2,955	
平 成 2 8 年 度 決 算 状 況 （ 普 通 会 計 ）						
収 支	歳入総額	うち地方交付税	歳出総額	うち普通建設事業費	歳入歳出差引	実質収支
	千円 25,248,707	千円 12,318,118	千円 24,277,956	千円 2,872,564	千円 970,751	千円 838,229
指 標 等	財政力指数	経常収支比率	財政調整基金	減債基金	その他特定目的基金	地方債現在高
	0.21	85.6 %	百万円 7,746	百万円 8,306	百万円 5,553	百万円 35,607
平 成 2 8 年 度 地 方 公 営 企 業 の 状 況						
区 分		内 訳				
法 適 用 業 企 業	事業名	上水道事業	病院事業			
	総収支率	84.2 %	96.8 %	%	%	%
法 非 適 用 業 企 業	事業名	簡易水道事業	下水道(農業集落排水)事業	下水道(特定地域生活排水)事業	介護サービス事業	
	収益的収支比率	72.1 %	108.0 %	103.6 %	102.8 %	%
健全化判断比率(28年度決算)		平 成 2 8 年 度 市 町 村 税 の 状 況				
実質赤字比率	— %	地 方 算 税 額	市町村民税	固定資産税	その他	計
連結実質赤字比率	— %		1,051,808 千円	1,256,908 千円	309,686 千円	2,618,402 千円
実質公債費比率	6.5 %	徴 収 率	市町村民税	固定資産税	税目計(国保税を除く)	
将来負担比率	— %		95.7 %	91.7 %	94.0 %	

	かつ 浦 町 <small>かつ 浦 町</small>		所在地 〒771-4395 勝浦郡勝浦町大字久国字久保田3番地	庁舎竣工年月 昭45 5月	人口	5,301 人	
	世帯数	1,860 世帯					
面積	69.83 km ²		年齢別人口	0歳~14歳	15歳~64歳	65歳以上	
高年齢者比率	39.6 %		産就業人口	I 773人	II 613人	III 1,393人	
TEL	0885-42-2511		交通機関	徳島バス勝浦線勝浦町役場前下車すぐ			
FAX	0885-42-3028		指定地域	(過) (辺) (特農) (農)			
URL	http://www.town.katsuura.lg.jp/		類型	II - 0			
町長	野上 武典	任期	(1期目) 34. 2. 4	議長	篠 公一	議員任期	31. 7. 9
副町長	藪下 武史	期	32. 3. 31	副議長	美馬 友子		
職員数 (29. 4. 1)		党派別	条例定数 10人 (平成19年7月10日)	自 民 公 共 維 諸 無			
普通会計	65人			民 進 明 産 新 派 属			
公営企業会計	46	議員数 (29. 7. 1)	現 員 10人		2		8
合 計	111						
平成28年度ラスパイレース指数	96.2						
平成28年度28の年整備状況	小学校	中学校	市町村立 保 育 所	市町村立 幼 稚 園	市町村立 認定こども園	児童館	図書館
	2	1					1
	公営住宅等	都市公園	公民館	体育館	プ ー ル	病院, 診療所	市民会館, 公会堂
	71		1	2		1	1
行政機構	町長—副町長	企画総務課 (地方創生推進室)			議 会—事務局		
		税 務 課 福 祉 課—勝浦会館 住 民 課 産業交流課 建 設 課 (簡易水道対策室) 勝 浦 病 院 出 納 室			教 育 委 員 会 教 育 長 事 務 局 小・中学校 学 校 給 食 セ ン タ ー 監 査 委 員—事務局 農 業 委 員 会—事務局 選 挙 管 理 委 員 会—事務局 固 定 資 産 評 価 審 査 委 員 会		
合併の経過	明治22年10月1日	町村制施行 柵野村, 生比奈村となる					
	大正15年2月11日	柵野村を横瀬町と改称する					
	昭和30年3月1日	横瀬町・生比奈村合併, 勝浦町となる					

地 域 の 特 徴	地 勢	県の南東部に位置し、総面積69.80km ² の準山間盆地帯であり、勝浦川（2級河川）が東西に貫流し、その沿岸に開けた平たん地を中心に居住地を形成し、山ろく一帯は樹園地となっている。				
	農 業	販売農家数	自給的農家数	経営耕地面積		
		452 戸	170 戸	38,977 a		
	林 業	国有林面積	民有林面積	人工林率		
		— ha	4,724 ha	71 %		
	漁 業	漁港数	漁獲量	出荷額		特産品等
		— 箇所	— トン	— 百万円		
工 業	事業所数	従業者数	出荷額	ミカン、スタチ		
	15 箇所	416 人	16,942 百万円			
商 業	事業所数	従業者数	年間販売額			
	57 箇所	201 人	2,246 百万円			
行政 の 目 標 色	将来像「みかんが香り 笑顔あふれる 元気なまち かつうら」 人口減少の抑制、少子高齢化への対応、行財政運営の変革という視点を念頭に着実な財政運営を基軸に据え、まちづくりの核となる 自然環境と町民の気概、歴史・伝統文化・風土という、有形無形の町固有の地域資源に磨きをかけながら、町民と行政の協働によって『農業・交流・定住のまち』としての魅力をさらに向上していきます。					
長 期 計 画	基本構想	平成23～32年度	基本計画	平成28～32年度		
共同処理事務	し尿、退職手当、消防非常勤職員等の公務災害・報償金等、非常勤職員公務災害、議会議員公務災害、滞納整理、後期高齢者医療事務					
予 算 規 模 （ 普 通 会 計 当 初 予 算 ）						
29年度(a)	3,570,418 千円	28年度(b)	3,478,502 千円	伸び率 $\frac{(a)}{(b)} - 1$	2.6 %	
重 点 事 業	平成29年度予算	千円		平成28年度実績	千円	
	1 道路改良事業	58,000		1 子育て交流センター改築事業	69,012	
	2 小学校舎トイレ改修事業	56,000		2 道路改良事業	47,786	
	3 救急救命士業務委託	55,000		3 勝浦土地改良区補助金	40,062	
	4 勝浦土地改良区補助金	46,028		4 町単道路改良事業	26,240	
	5 町地域活性化協会補助金	17,425		5 農業振興事業補助金	18,987	
平 成 2 8 年 度 決 算 状 況 （ 普 通 会 計 ）						
収 支	歳入総額	うち地方交付税	歳出総額	うち普通建設事業費	歳入歳出差引	実質収支
	3,845,461 千円	1,714,822 千円	3,610,797 千円	526,761 千円	234,664 千円	186,674 千円
指 標 等	財政力指数	経常収支比率	財政調整基金	減債基金	その他特定目的基金	地方債現在高
	0.25	74.3 %	2,319 百万円	379 百万円	409 百万円	3,705 百万円
平 成 2 8 年 度 地 方 公 営 企 業 の 状 況						
区 分		内 訳				
法 適 用 企 業	事業名	病院事業				
	総収支率	101.4 %	%	%	%	%
法 非 適 用 企 業	事業名	簡易水道事業	下水道(農業集落排水)事業			
	収益的収支比率	111.3 %	44.4 %	%	%	%
健全化判断比率(28年度決算)		平 成 2 8 年 度 市 町 村 税 の 状 況				
実質赤字比率	— %	地 方 算 入 税 額	市町村民税	固定資産税	その他	計
連結実質赤字比率	— %		190,289 千円	224,400 千円	75,472 千円	490,161 千円
実質公債費比率	3.9 %	徴 収 率	市町村民税	固定資産税	税目計(国保税を除く)	
将来負担比率	— %		97.7 %	96.1 %	97.1 %	

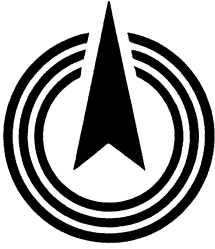
	上 勝 町 <small>かみ かつ ちょう</small>		人口 1,545 人 世帯数 732 世帯 面積 109.63 km ² 年齢別人口 0歳～14歳 111人 15歳～64歳 593人 65歳以上 841人 高齢者比率 54.4 %		
	所在地 〒771-4501 勝浦郡上勝町大字福原字下横峯3番地1	庁舎竣工年月 昭58 7月	産業別就業人口 I 389人 II 117人 III 328人 指定地域 (過) (山) (辺) (特農) (農) 類型 I - 0		
TEL	0885-46-0111	交通機関 徳島バス勝浦線横瀬西停留所下車, 乗り換え 上勝町営バス横峯橋停留所から徒歩3分	URL	http://www.kamikatsu.jp/	
FAX	0885-46-0323		町 長 花 本 靖 任 (2期目) 33. 4. 24 副 町 長 森 周 一 期 32. 9. 30 議 長 岩 本 文 昭 議員任期 31. 12. 31 副 議 長 星 場 眞 人		
職員数 (29. 4. 1)		党派別 普通会計 46人 公営企業会計 8 合計 54 議員数 (29. 7. 1) 8人 平成28年度ラスパイレース指数 93.9	条例定数 8人 (平成20年1月1日) 現 員 8人	自 民 公 共 維 諸 無 民 進 明 産 新 派 所 属	1 7
平成28年度ラスパイレース指数	93.9		平 施 成 設 28 年 整 度 備 公 状 共 況 小 学 校 1 中 学 校 1 公 営 住 宅 等 107 市 町 村 立 保 育 所 1 市 幼 稚 園 2 市 町 村 立 認 定 こ ど も 園 児 童 館 2 図 書 館 公 民 館 1 体 育 館 2 プ ー ル 病 院, 診 療 所 市 民 会 館, 公 会 堂		
行政機構	町 長 — 副 町 長 — 総務課 税務課 住民課 — 上勝町診療所 福原診療所 産業課 企画環境課 建設課 支 所 会計管理者 — 出 納 室		議 会 — 事 務 局 教 育 委 員 会 事 務 局 給 食 共 同 調 理 場 小 学 校 中 学 校 監 査 委 員 — 事 務 局 農 業 委 員 会 — 事 務 局 選 挙 管 理 委 員 会 — 事 務 局 固 定 資 産 評 価 審 査 委 員 会		
合併の経過	明治22年10月1日 町村制施行 高銓村, 福原村となる 昭和30年7月20日 高銓村・福原村合併, 上勝町になる				

地 域 の 特 徴	地勢	四国山脈の東斜面山地に属し、標高1,439mの高丸山を最高峰とする山岳が重なり、その間に流れる溪川とこれを集めて東流する勝浦川は深い渓谷をなし、その流域にごくわずかな平地がみられるほかは、大部分が山地であり、山腹急斜面に階段状をなしつつ標高100～700mの間に大小55集落を有する農林業地帯である。						
	農 業	販売農家数	186 戸	自給的農家数		142 戸	経営耕地面積	12,365 a
		林業	国有林面積	2 ha		民有林面積	9,689 ha	人工林率
	漁 業	漁港数	— 箇所	漁獲量		— トン	出荷額	— 百万円
		工業	事業所数	2 箇所		従業者数	22 人	出荷額
	商 業	事業所数	16 箇所	従業者数		33 人	年間販売額	× 百万円
		特産品等						菌床しいたけ, 彩, ゆこう, 阿波晩茶
	行特 政の 目 標色	“いっきゅうと彩の里・かみかつ”をキャッチフレーズに、みんなで疑問を出し合い、知恵を使って明るく夢のある町を目指します。①町民の健康や安全、地域環境の保全を重視した循環型社会をリードする町。②美しくアメニティに富んだ生活圏の形成や住宅政策を通じて若者が住みたくくなるような魅力のある町。③地域資源を生かし、インターネット等を利用して地域経済の活性化が図られる町。						
長 期 計 画	基本構想	平成23～32年度		基本計画	平成23～32年度			
共同処理事務	退職手当、非常勤職員公務災害、し尿処理、議会議員公務災害、消防非常勤職員等の公務災害・退職報償金等、滞納整理、後期高齢者医療事務							
予 算 規 模 (普 通 会 計 当 初 予 算)								
29年度(a)	2,640,241 千円	28年度(b)	2,735,241 千円	伸び率 $\frac{(a)}{(b)} - 1$	△ 3.5 %			
重 点 事 業	平成29年度予算	千円		平成28年度実績	千円			
	1 彩山を活用した産業振興（連絡橋及び彩山整備）事業	137,000		1 ゼロ・ウェイストブランドを活用した循環型まちづくり事業	8,132			
	2 ゼロ・ウェイストブランドを活用した循環型まちづくり（ごみステーション）事業	56,131		2 彩山事業用地購入	2,988			
	3 いろいろ新システム導入事業	23,400		3 本庁舎非常用電源設備設置工事	25,524			
	4 町診療所・デイサービスセンター空調設備更新事業	21,300		4 公営塾（アララギ学習会）事業	5,023			
	5 公営塾（アララギ学習会）事業	7,057		5 社会保障・税番号制度改正システム改修事業	9,517			
平 成 2 8 年 度 決 算 状 況 (普 通 会 計)								
収 支	歳入総額	うち地方交付税	歳出総額	うち普通建設事業費	歳入歳出差引	実質収支		
	3,035,566 千円	1,583,757 千円	2,775,282 千円	373,094 千円	260,284 千円	197,392 千円		
指 標 等	財政力指数	経常収支比率	財政調整基金	減債基金	その他特定目的基金	地方債現在高		
	0.11	85.6 %	2,891 百万円	1,251 百万円	637 百万円	2,743 百万円		
平 成 2 8 年 度 地 方 公 営 企 業 の 状 況								
区 分		内 訳						
法 適 用 企 業	事業名							
	総収支率	%	%	%	%	%		
法 非 適 用 企 業	事業名	簡易水道事業						
	収益的収支比率	41.4 %	%	%	%	%		
健全化判断比率（28年度決算）		平 成 2 8 年 度 市 町 村 税 の 状 況						
実質赤字比率	— %	地 方 算 入 税 額	市町村民税	固定資産税	その他	計		
連結実質赤字比率	— %		45,944 千円	72,236 千円	16,393 千円	134,573 千円		
実質公債費比率	4.4 %	徴 収 率	市町村民税	固定資産税	税目計（国保税を除く）			
将来負担比率	— %		96.8 %	97.6 %	97.3 %			

	さ な ご う ち そ ん 佐那河内村		所在地 〒771-4195 名東郡佐那河内村下字中辺 71番地1	庁舎 竣工 年月	平 人 口 2,289 人 27 世 帯 数 793 世 帯 年 面 積 42.28 km ² 国 年 齢 別 0歳~14歳 15歳~64歳 65歳以上 調 人 口 194人 1,107人 988人 高 齢 者 比 率 43.2 %	
	TEL 088-679-2111 FAX 088-679-2125 URL http://www.vill.sanagochi.lg.jp/	交通機関 JR徳島駅からバスで40分			昭43 7 月	産 業 別 Ⅰ Ⅱ Ⅲ 就 業 人 口 542人 246人 552人 指 定 地 域 (過) (山) (辺) (抛) (農) 類 型 I - 0
村 長 いわ 岩 き 城 よし 福 じ 治 任 (1期目) 31.10.31 副 村 長 もり 森 わき 脇 しょう 昇 いち 一 期 31.12.20	議 長 おか 岡 もと 本 たか 隆 じ 次 議員任期 31.4.29 副 議 長 に 新 い 居 けん 健 じ 治	職員数 (29.4.1) 普通会計 47人 公営企業会計 4 合計 51 平成28年度ラスパイレス指数 98.6			党 派 別 条例定数 8人 (平成22年6月23日) 議 員 数 (29.7.1) 現 員 8人	自 民 公 共 維 諸 無 民 進 明 産 新 派 所 8
平 施 成 設 28の 年 整 度 備 公 状 共 況 小 学 校 1 中 学 校 1 公 営 住 宅 等 6 市 町 村 立 保 育 所 1 市 幼 町 稚 村 立 園 1 市 町 村 立 認 定 こ ど も 園 児 童 館 図 書 館 公 営 住 宅 等 6 都 市 公 園 公 民 館 体 育 館 プ ー ル 病 院, 診 療 所 市 民 会 館, 公 会 堂	行 政 機 構 村 長 — 副 村 長 — 総務企画課 産業環境課 建設課 住民税務課 健康福祉課 — 保育所 出納室 議 会 — 事務局 教育委員会 — 事務局 学校給食センター 小・中学校 選挙管理委員会 — 事務局 監 査 委 員 — 事務局 農 業 委 員 会 — 事務局 固 定 資 産 評 価 審 査 委 員 会					
合 併 の 経 過 明 治 22 年 10 月 1 日 町 村 制 施 行 佐 那 河 内 村 と なる						

地 域 の 特 徴	地 勢	県の中東部に位置し、徳島市に隣接する純農山村で、地形は、周囲ことごとく山に囲まれ、中心部に幹流園瀬川が東流し、水利の便に恵まれた盆地である。土質は秩父古生層に属し、土壌は埴土、埴質礫土が大部分で、適度の腐植と保水力を持ち、雨量も比較的多く、温暖にして農作物の生育に好適である。						
	農 業	販売農家数	302 戸	自給的農家数		132 戸	経営耕地面積	18,173 a
		林業	国有林面積	8 ha		民有林面積	2,892 ha	人工林率
	漁 業	漁港数	— 箇所	漁獲量		— トン	出荷額	— 百万円
		工業	事業所数	5 箇所		従業者数	45 人	出荷額
	商 業	事業所数	24 箇所	従業者数		55 人	年間販売額	× 百万円
		特産品等 すだち、いちご、ねぎ、みかん、米、椎茸、キウイフルーツ、花き						
行 政 の 目 標 色	村づくりにあたっては、住民参加の行政の実現を図ることを目標とし、「村政出前講座」の開設など、住民との情報共有化に取り組むことが新しい時代に向けて歩むべき基本方向です。そして、これらの取り組みを通じて積極的に情報を開示し、多くの住民が村づくりに参画できる体制を推進します。 村民が安全で豊かに健康な生活が享受でき、着実に前進する村政をめざします。							
長 期 計 画	基本構想	—			基本計画	—		
共 同 処 理 事 務	し尿処理、退職手当、消防非常勤職員等の公務災害・退職報償金等、非常勤職員公務災害、議会議員公務災害、滞納整理、後期高齢者医療事務							
予 算 規 模 (普 通 会 計 当 初 予 算)								
29 年度 (a)	2,240,000 千円	28 年度 (b)	2,050,000 千円	伸び率 $\frac{(a)}{(b)} - 1$	9.3 %			
重 点 事 業	平成29年度予算	千円		平成28年度実績	千円			
	1 ふるさと納税事業	39,000		1 農山漁村地域整備交付金事業 (小水力発電)	8,923			
	2 鳥獣害対策推進事業	11,000		2 地方創生事業 (人口対策等)	56,795			
	3 地方創生推進交付金事業 (横展開タイプ)	30,000		3 鳥獣害対策推進事業	15,377			
	4 小中一貫教育推進事業	1,000		4 村育推進事業 (英語教育)	2,774			
	5 庁舎建設事業	11,000		5 村育推進事業	777			
平 成 2 8 年 度 決 算 状 況 (普 通 会 計)								
収 支	歳入総額	うち地方交付税	歳出総額	うち普通建設事業費	歳入歳出差引	実質収支		
	千円 2,499,743	千円 1,394,564	千円 2,391,769	千円 164,893	千円 107,974	千円 69,641		
指 標 等	財政力指数	経常収支比率	財政調整基金	減債基金	その他特定目的基金	地方債現在高		
	0.15	73.4 %	百万円 1,399	百万円 868	百万円 1,398	百万円 1,582		
平 成 2 8 年 度 地 方 公 営 企 業 の 状 況								
区 分	内 訳							
法 適 用 企 業	事業名							
	総収支率	%	%	%	%	%		
法 非 適 用 企 業	事業名	簡易水道事業	下水道 (農業集落排水) 事業					
	収益的収支比率	52.5 %	75.2 %	%	%	%		
健全化判断比率 (28年度決算)		平 成 2 8 年 度 市 町 村 税 の 状 況						
実質赤字比率	— %	地 方 算 税 額	市町村民税	固定資産税	その他	計		
連結実質赤字比率	— %		83,695 千円	93,348 千円	21,522 千円	198,565 千円		
実質公債費比率	4.4 %	徴 収 率	市町村民税	固定資産税	税目計 (国保税を除く)			
将来負担比率	— %		98.7 %	98.5 %	98.7 %			

	いし い ちょう 石 井 町		平	人 口	25,590 人									
			27	世 帯 数	9,327 世帯									
			年	面 積	28.85 km ²									
			国	年 齢 別 人 口	0歳～14歳 3,232人	15歳～64歳 14,463人	65歳以上 7,670人							
		調	高 齢 者 比 率	30.2 %										
		庁 舎 竣 工 年 月	平26	産 業 別 就 業 人 口	I 1,106人	II 2,526人	III 7,779人							
TEL	088-674-1111		12月	指 定 地 域	③ 都 ③ 抛									
FAX	088-675-1500			類 型	V - 2									
URL	http://www.town.ishii.lg.jp/													
町 長	こ 小	ばやし 林	とも 智	ひと 仁	任 期	(1期目) 31. 4. 30	議 長	かわ 川	ばた 端	よし 義	あき 明	議 員 任 期	31. 8. 31	
副 町 長	あ 阿	べ 部	たつ 龍	ひろ 裕	期	33. 9. 18	副 議 長	ご 後	とう 藤	ただ 忠	お 雄			
職 員 数 (29. 4. 1)		普 通 会 計		202人		党 派 別	条 例 定 数 14人 (平成23年8月28日)	自	民	公	共	維	諸	無
		公 営 企 業 会 計		18				民	進	明	産	新	派	所
		合 計		220		議 員 数 (29. 7. 1)	現 員 14人			1	1			12
平成28年度ラスパイレス指数			99.6											
平 施 成 設	小 学 校	中 学 校	市 保 育 所	市 幼 稚 園	市 立 認 定 こ ども 園	児 童 館	図 書 館							
28の 年 整 度 備 公 状 共 況	6	2	4	6				公 営 住 宅 等	都 市 公 園	公 民 館	体 育 館	プ ー ル	病 院, 診 療 所	市 民 会 館, 公 会 堂
	266	5	6	1	1									
行 政 機 構	町 長		副 町 長	参 事	<ul style="list-style-type: none"> — 総務課 — 総合政策課 — 財政課 — 住民課 — 税務課 — 長寿社会課 — 福祉生活課 — 産業経済課 — 建設課 — 子育て支援課 — 保育支援室 — 保育所 — 防災対策課 — 健康増進課 — 保健センター — 環境保全課 <ul style="list-style-type: none"> — 清掃センター — 一般廃棄物最終処分場 — リサイクルセンター — クリーンセンター 									
			— 会計管理者		<ul style="list-style-type: none"> — 出納課 — 水道課 									
合 併 の 経 過	議 会 — 事務局 教 育 委 員 会 — 育 児 次 長 教 育 長 選 挙 管 理 委 員 会 — 事務局 農 業 委 員 会 — 事務局 監 査 委 員 固 定 資 産 評 価 審 査 委 員 会													
	明治22年10月1日 町村制施行 石井村, 浦庄村, 高原村, 藍畑村, 高川原村となる 昭和30年3月31日 石井町・浦庄村・高原村・藍畑村・高川原村が合併して石井町となる													

地 域 の 特 徴	地 勢	標高は概ね5メートルないし12メートルで、西から東に低くなり、吉野川平野の一部分でほとんどが平坦地である。				
	農 業	販売農家数	自給的農家数	経営耕地面積		
		828 戸	486 戸	76,306 a		
	林 業	国有林面積	民有林面積	人工林率		
		3 ha	311 ha	6 %		
	漁 業	漁港数	漁獲量	出荷額		特産品等
		— 箇所	— トン	— 百万円		
工 業	事業所数	従業者数	出荷額			
	54 箇所	1,695 人	35,604 百万円	漬物、ほうれん草、小松菜、えだ豆、ブロッコリー、人参、ごぼう、スイートコーン、醤油、肉加工品		
商 業	事業所数	従業者数	年間販売額			
	241 箇所	1,557 人	36,152 百万円			
行政 の 目 標 色	「太陽と緑の環境都市 いしい」の実現をめざして、生活環境基盤の整備や社会福祉の充実を中心として各種の行政課題に対応しながら、・支え合い育て合う、人の輝くまちづくり・環境を考え暮らしを快適にするまちづくり・住民が主役の活力あふれるまちづくりに努めております。					
長 期 計 画	基本構想	平成23～32年度	基本計画	平成28～32年度		
共同処理事務	消防、退職手当、消防非常勤職員等の公務災害・報償金等、非常勤職員公務災害・議会議員公務災害、滞納整理、後期高齢者医療事務					
予 算 規 模 (普通会計当初予算)						
29年度(a)	8,532,469 千円	28年度(b)	8,899,142 千円	伸び率 $\frac{(a)}{(b)} - 1$	△ 4.1 %	
重 点 事 業	平成29年度予算	千円		平成28年度実績	千円	
	1 石井幼稚園改築事業	134,723		1 石井西こども園整備事業	496,835	
	2 町道高川原33号線改良事業	56,788		2 同報系無線整備事業	182,081	
	3 町道新設改良事業	43,630		3 町道新設改良事業	75,568	
	4 消防団詰所整備事業(藍畑3部)	38,385		4 町道石井50号線改良事業	75,391	
	5 町道石井50号線改良事業	27,001		5 町道高川原33号線改良事業	58,376	
平成28年度決算状況(普通会計)						
収 支	歳入総額	うち地方交付税	歳出総額	うち普通建設事業費	歳入歳出差引	実質収支
	9,813,421 千円	2,462,736 千円	9,311,367 千円	1,577,720 千円	502,054 千円	415,149 千円
指 標 等	財政力指数	経常収支比率	財政調整基金	減債基金	その他特定目的基金	地方債現在高
	0.51	89.2 %	2,810 百万円	1,130 百万円	1,014 百万円	5,617 百万円
平成28年度地方公営企業の状況						
区 分	内 訳					
法 適 用 企 業	事業名	上水道事業				
	総収支率	137.8 %	%	%	%	%
法 非 適 用 企 業	事業名					
	収益的収支比率	%	%	%	%	%
健全化判断比率(28年度決算)		平成28年度市町村税の状況				
実質赤字比率	— %	地 方 算 入 税 額	市町村民税	固定資産税	その他	計
連結実質赤字比率	— %		1,171,745 千円	1,120,699 千円	255,793 千円	2,548,237 千円
実質公債費比率	5.5 %	徴 収 率	市町村民税	固定資産税	税目計(国保税を除く)	
将来負担比率	— %		96.4 %	93.2 %	95.1 %	

	かみ やま ちょう 神 山 町		人口	5,300 人				
	所在地 〒771-3395		世帯数	2,156 世帯				
	名西郡神山町神領字本野間100番地		面積	173.30 km ²				
	交通機関		年齢別人口	0歳~14歳	15歳~64歳	65歳以上		
TEL	088-676-1111	庁舎竣工年月 昭42 4月	高齢者比率	49.5 %				
FAX	088-676-1100		産業別人口	I	II	III		
URL	http://www.town.kamiyama.lg.jp/		指定地域	(過) (山) (辺) (特農) (農)				
町 長 後 藤 正 和 任 31. 4. 29		議 長 細 井 成 富 31. 12. 31		議員任期				
副 町 長 大 野 富 美 雄 期 33. 6. 30		副 議 長 中 西 富 士 男		議員任期				
職員数 (29. 4. 1)		党 派 別 議 員 数 (29. 7. 1)	条例定数	10人 (平成24年6月27日)				
普通会計	90人		自 民 公 共 維 諸 無	民 進 明 産 新 派 所 属				
公営企業会計	14	現 員 10人					10	
合 計	104							
平成28年度ラスパイレズ指数	96.4							
平 施 成 設	小 学 校	中 学 校	市 町 村 立 保 育 所	市 幼 町 村 立 稚 園	市 町 村 立 認 定 こ ど も 園	児 童 館	図 書 館	
28の年整備度	2	2	2					
公 営 住 宅 等	公 営 住 宅 等	都 市 公 園	公 民 館	体 育 館	プ ー ル	病 院, 診 療 所	市 民 会 館, 公 会 堂	
185			7	1		1		
行政機構	町 長 — 副 町 長	総務課					議 会 — 事 務 局	
		住民課	環境センター					教 育 委 員 会
		健康福祉課	下分保育所					事 務 局 学 校 給 食 共 同 調 理 場 小 学 校 2 校 中 学 校 2 校 公 民 館 4 箇 所
			広野保育所					
			地域包括支援センター					
		税務保険課					選 挙 管 理 委 員 会 — 事 務 局 (住 民 課)	
		産業観光課					農 業 委 員 会 — 事 務 局	
		建設課					監 査 委 員	
		出納室					固 定 資 産 評 価 審 査 委 員 会	
		広野支所						
合併の経過	明治22年10月1日	町村制施行 阿野村, 鬼籠野村, 神領村, 下分上山村, 上分上山村となる						
	昭和30年3月31日	阿野村・鬼籠野村・神領村・下分上山村・上分上山村合併, 神山町となる						

地 域 の 特 徴	地 勢	県のほぼ中央部に位置し、東西約20km、南北約10km、面積173.30km ² であり、その約86%が山地である。町の中央を流れる鮎喰川は、町内溪谷の水を集めて延々50kmを北東に流れ、吉野川に注いでいる。東は徳島市、西は川井峠で美馬市に隣接しており、南は雲早山など1,000m前後の稜線が連なり、那賀町、上勝町、佐那河内村に接しており、北は石井町、吉野川市と接している。				
	農 業	販売農家数	自給的農家数	経営耕地面積		
		449 戸	487 戸	25,481 a		
	林 業	国有林面積	民有林面積	人工林率		
		428 ha	14,469 ha	71 %		
	漁 業	漁港数	漁獲量	出荷額		特産品等
		— 箇所	— トン	— 百万円		
工 業	事業所数	従業者数	出荷額	梅、すだち、しいたけ、日扇、シンビジウム、木材		
	10 箇所	150 人	2,202 百万円			
商 業	事業所数	従業者数	年間販売額			
	86 箇所	194 人	1,638 百万円			
行特 政 の 目 標 色	1 ヒトが動かす力強い産業づくり 2 郷土を愛する心づくり 3 支え合う心づくり 4 美しい自然と快適空間づくり 5 アイデアが光るまちづくり					
長 期 計 画	基本構想	平成23～32年度	基本計画	平成28～32年度		
共同処理事務	消防、し尿、退職手当、消防非常勤職員等の公務災害・報償金等、非常勤職員公務災害、議会議員公務災害、滞納整理、後期高齢者医療事務					
予 算 規 模 (普 通 会 計 当 初 予 算)						
29年度(a)	4,253,000 千円	28年度(b)	4,096,000 千円	伸び率 $\frac{(a)}{(b)} - 1$	3.8 %	
重 点 事 業	平成29年度予算		平成28年度実績			
	千円		千円			
	1	大埜地集合住宅建設事業	256,379	1	フードハブ神山施設整備事業	102,143
	2	寄井西住宅建設事業	84,287	2	高瀬団地改修事業	73,213
	3	公民館エレベーター設置事業	14,200	3	社会資本整備総合交付金事業	57,067
	4	神山町国際交流プロジェクト事業	6,389	4	若者定住支援住宅新築補助事業	4,000
5	子どもはぐくみ医療助成(高校まで無料)	12,360	5	地域未来塾事業	1,827	
平成28年度決算状況(普通会計)						
収 支	歳入総額	うち地方交付税	歳出総額	うち普通建設事業費	歳入歳出差引	実質収支
	千円 5,159,908	千円 2,301,044	千円 4,855,717	千円 625,058	千円 304,191	千円 178,030
指 標 等	財政力指数	経常収支比率	財政調整基金	減債基金	その他特定目的基金	地方債現在高
	0.21	75.7 %	百万円 4,967	百万円 923	百万円 2,420	百万円 3,012
平成28年度地方公営企業の状況						
区 分		内 訳				
法 適 用 企 業	事業名					
	総収支率	%	%	%	%	%
法 非 適 用 企 業	事業名	簡易水道事業	介護サービス事業			
	収益的収支比率	75.8 %	0.0 %	%	%	%
健全化判断比率(28年度決算)		平成28年度市町村税の状況				
実質赤字比率	— %	地 方 算 税 額	市町村民税	固定資産税	その他	計
連結実質赤字比率	— %		149,901 千円	303,101 千円	43,930 千円	496,932 千円
実質公債費比率	2.6 %	徴 収 率	市町村民税	固定資産税	税目計(国保税を除く)	
将来負担比率	— %		98.0 %	92.0 %	94.2 %	

	な か ちよう 那 賀 町		人口	8,402 人			
			世帯数	3,481 世帯			
			面積	694.98 km ²			
			年齢別人口	0歳～14歳 698人	15歳～64歳 3,731人	65歳以上 3,914人	
		所在地 〒771-5295 那賀郡那賀町和食郷字南川 104番地1	庁舎竣工年月	高齢者比率 46.9 %			
TEL	0884-62-1121		平26 1月	産業別就業人口	I 717人	II 1,054人	III 1,999人
FAX	0884-62-1177			交通機関	指定地域 (過) (山) (辺) (特農) (農)		
		JR牟岐線桑野駅から徳島バス20分	URL	http://www.town.tokushima-naka.lg.jp/			類型 II - 0
町長	さか ぐち ひろ ふみ 坂 口 博 文	任 期	(3期目) 31. 4. 25	議長	ふる の つかさ 古 野 司	議員任期	33. 10. 31
副町長	みね た しげ ひろ 峯 田 繁 廣	期	31. 6. 30	副議長	やま さき あつ 山 崎 篤	し 史	
副町長	い とう はる おお 伊 藤 晴 夫	期	33. 3. 31				
職員数 (29. 4. 1)		党 派 別	条例定数 14人 (平成27年6月22日)	自 民 公 共 維 諸 無	民 進 明 産 新 派 所 属	2	12
普通会計	239人			現 員 14			
公営企業会計	62	議 員 数 (29. 11. 1)	95.2				
合計	301						
平成28年度ラスパイレース指数							
平 施 成 設	小 学 校	中 学 校	市 町 村 立 保 育 所	市 幼 稚 園	市 町 村 立 認 定 こ ど も 園	児 童 館	図 書 館
28の	7	4	2		4		1
年整	公 営 住 宅 等		公 民 館	体 育 館	プ ー ル	病 院, 診 療 所	市 民 会 館, 公 会 堂
度備	349		21	13	3	7	1
公状							
共況							
行 政 機 構	町長	副町長	— 総務課	— 議会 — 事務局 — 監査委員 — 事務局 — 選挙管理委員会 — 事務局 — 固定資産評価審査委員会 — 農業委員会 — 事務局 — 教育委員会 — 事務局 — 相生森林美術館 — 給食センター — 消防本部 — 消防署 — 上流出張所			
			— 会計課 — 検査室				
		— まち・ひと・しごと戦略課					
		— ケーブルテレビ課					
		— 防災課					
		— 税務保険課					
		— 住民課 — 地域振興室					
		— 環境課 — 清掃センター, 衛生センター					
		— にぎわい推進課					
		— 農業振興課					
		— 林業振興課 — 森林管理サポートセンター					
		— 建設課					
		— すこやか子育て課 — 保育園, 認定こども園, 子育て支援センター					
		— 保健医療福祉課 — 病院, 診療所, 保健センター					
— 相生支所 — 地域振興室							
— 上那賀支所 — 地域振興室 — 平谷出張所							
— 木沢支所 — 地域振興室							
— 木頭支所 — 地域振興室							
合併の経過	明治22年10月1日	町村制施行 鷺敷村, 相生村, 延野村, 日野谷村, 沢谷村, 坂州木頭村, 海部郡奥木頭村, 海部郡上木頭村となる。					
	明治41年7月20日	鷺敷村が鷺敷町となる。					
	昭和8年1月1日	海部郡奥木頭村を木頭村に改称。					
	昭和18年11月1日	坂州木頭村を坂州村に改称。					
	昭和26年1月1日	海部郡木頭村及び同郡上木頭村を那賀郡に編入。					
	昭和30年4月10日	坂州村, 沢谷村が合併, 木沢村となる。					
	昭和31年9月30日	相生村, 延野村, 日野谷村が合併, 相生町となる。宮浜村, 平谷村が合併, 上那賀村となる。					
	昭和32年1月1日	上木頭村の海川地区を上那賀村へ編入合併, 上那賀町となる。木頭村, 上木頭村(海川地区を除く)が合併, 木頭村となる。					
	平成17年3月1日	鷺敷町, 相生町, 上那賀町, 木沢村, 木頭村が合併, 那賀町となる。					

地 域 の 特 徴	地勢	西に剣山を望む徳島県南東部、那賀川の中上流域に位置し、東は阿南市、西は高知県に隣接している。面積は徳島県の約1/6にあたる695kmあり、その内約95%を山林が占める。年間平均気温は13.5℃であるが、内陸部のため、朝夕の寒暖差が大きい。また、年間平均降水量は3,159mmで、日本有数の多雨地域である。産業は、地勢を生かした林業や、茶業、花卉、ゆず等の農業が中心となるが、豊かな自然を生かした観光も主産業の1つである。					
	産	農業	販売農家数	自給的農家数		経営耕地面積	
			586 戸	525 戸		39,486 a	
		林業	国有林面積	民有林面積		人工林率	
			4,413 ha	61,545 ha		76 %	
	業	漁業	漁港数	漁獲量		出荷額	特産品等
			— 箇所	— トン		— 百万円	
		工業	事業所数	従業者数		出荷額	
			24 箇所	548 人		27,538 百万円	ゆず、番茶、オモト、ハ ウスイチゴ、シイタケ、 スタチ、花木、山菜、杉、 松
	商業	事業所数	従業者数	年間販売額			
		136 箇所	403 人	3,986 百万円			
行政 の 目 標 色	平成17年3月1日、鷺敷町、相生町、上那賀町、木沢村、木頭村が合併し、那賀町が誕生した。「住民が互いに手をたずさえ、自分達の手で創る那賀町」を新町におけるまちづくりの基本理念とし、「住む人、来る人に魅力いっぱいのみち」を新町の将来像とした。その実現に向け、自然環境に配慮したやさしいまちづくり、だれもがゆとりの中で安心して生活できるまちづくり、すべての人にやさしい福祉のみちづくり、みんなでつくる個性と活力があふれるまちづくり、すべての人の個性や創造性が息づく教育文化のみちづくり、地域の特性を活かしてさまざまな産業が育つまちづくりをまちづくりの目標とした。						
長期計画	基本構想	平成27～36年度		基本計画	平成27～31年度		
共同処理事務	老人ホーム、議会議員公務災害、消防非常勤職員等の公務災害・報償金等、退職手当、非常勤職員公務災害、滞納整理、後期高齢者医療事務						
予 算 規 模 (普 通 会 計 当 初 予 算)							
29年度(a)	10,850,330 千円	28年度(b)	11,827,388 千円	伸び率 $\frac{(a)}{(b)} - 1$	△ 8.3 %		
重 点 事 業	平成29年度予算		平成28年度実績				
		千円		千円			
	1	減災コミュニケーションシステム整備事業	803,860	1	クリーンセンター建設事業	174,622	
	2	鷺敷地区浸水対策事業	30,037	2	相生FTTH整備事業	351,837	
	3	クリーンセンター整備事業	13,700	3	鷺敷地区浸水対策事業	65,429	
	4	定住住宅用地開発事業	170,710	4	新林産業パーク事業	74,009	
5	認定こども園運営事業	309,817	5	認定こども園運営事業	292,654		
平成28年度決算状況(普通会計)							
収 支	歳入総額	うち地方交付税	歳出総額	うち普通建設事業費	歳入歳出差引	実質収支	
	千円	千円	千円	千円	千円	千円	
	14,862,028	5,755,363	12,489,188	3,493,462	2,372,840	1,056,132	
指 標 等	財政力指数	経常収支比率	財政調整基金	減債基金	その他特定目的基金	地方債現在高	
	0.19	89.2 %	百万円 4,245	百万円 2,341	百万円 5,339	百万円 14,226	
平成28年度地方公営企業の状況							
区 分		内 訳					
法 適 用 企 業	事業名	工業用水道事業	病院事業				
	総収支率	118.2 %	98.0 %	%	%	%	
法 非 適 用 企 業	事業名	簡易水道事業	下水道(農業集落排水)事業	下水道(林業集落排水)事業	介護サービス事業		
	収益的収支比率	119.3 %	81.8 %	92.0 %	100.0 %	%	
健全化判断比率(28年度決算)		平成28年度市町村税の状況					
実質赤字比率	— %	地 方 算 税 額	市町村民税	固定資産税	その他	計	
連結実質赤字比率	— %		339,011 千円	458,218 千円	146,432 千円	943,661 千円	
実質公債費比率	6.6 %	徴 収 率	市町村民税	固定資産税	税目計(国保税を除く)		
将来負担比率	— %		97.4 %	95.5 %	96.7 %		

	むぎちよう 牟岐町		人口	4,259 人							
			世帯数	1,871 世帯							
			面積	56.62 km ²							
			年齢別人口	0歳～14歳 336人	15歳～64歳 1,880人	65歳以上 2,043人					
		所在地 〒775-8570 海部郡牟岐町大字中村字本村7番地の4	庁舎竣工年月	高齡者比率 48.0 %							
TEL	0884-72-1111		昭48	産業別就業人口	I 263人	II 360人	III 1,217人				
FAX	0884-72-2716			指定地域	(過) (辺) (離) (都) (特農) (農)						
URL	http://www.town.tokushima-mugi.lg.jp/										
町長	福井雅彦	任	(2期目) 31. 4. 26	議長	枅富治	議員任期	31. 4. 30				
副町長	大森ひろ博	文	期 31. 6. 30	副議長	かし榎谷ちえ重子						
職員数 (29. 4. 1)		党派別	条例定数 8人 (平成22年6月22日)	自	民	公	共	維	諸	無	
普通会計	65人			民	進	明	産	新	派	所	属
公営企業会計 合計	8 73			現	員	8人			1	1	
平成28年度ラスパイレス指数	97.3	議員数 (29. 7. 1)									
平成28年度ラスパイレス指数	97.3	市	町	村	立	市	町	村	立	児	図
成設	小	中	保	幼	幼	認	認	認	認	童	書
28の	学	学	育	稚	稚	こ	こ	こ	こ	館	館
年整	校	校	所	園	園	ども	ども	ども	ども		
度備	1	1				1					1
公状											
共況	公	都	公	体	プ	病	病	市	市		
	営	市	民	育	ール	院,	院,	民	民		
	住	公	館	館	ル	診	診	会	会		
	宅	園				療	療	館	館		
	等					所	所	, 公	, 公		
	156	2		1	1			会	会		
								館, 公	館, 公		
								堂	堂		
行政機構	町長	副町長	総務課	住民福祉課	隣保館	健康生活課	産業課	建設課	水道課	税務会計課	保育園
			教育課	教育次長	図書館	給食センター	議会事務局	選挙管理委員会	事務局長 (総務課内)	農業委員会	事務局 (産業課内)
合併の経過	明治22年10月1日 町村制施行 牟岐村となる 大正4年11月10日 町制施行 牟岐町となる										

地 域 の 特 徴	地 勢	地勢は一般に急峻で、北辺の町境界には胴切山(884m)、矢筈山(801m)、五剣山(638m)の山々が連なり、これらを主峰として大小の山系がモザイク状に展開し、さらに南部海岸地帯には鍛冶屋谷山(353m)が連なり、その間を縫って牟岐川、内妻川が南流し太平洋に注いでいる。				
	農 業	販売農家数	自給的農家数	経営耕地面積		
		114 戸	25 戸	11,108 a		
	林 業	国有林面積	民有林面積	人工林率		
		1 ha	4,899 ha	62 %		
	漁 業	漁港数	漁獲量	出荷額		特産品等
		2 箇所	208 トン	256 百万円		
工 業	事業所数	従業者数	出荷額	あわび、とこぶし、天草、ひじき、あんろく、干物、かつお節、細ねぎ		
	13 箇所	119 人	542 百万円			
商 業	事業所数	従業者数	年間販売額			
	90 箇所	273 人	3,422 百万円			
行特 政 の 目 標 色	町の主産業たる農林水産業の生産性を高めるためには抜本的な構造改善が必要である。一方、恵まれた自然を生かし観光を振興することにより波及的効果を他産業にひろめ、生産所得の増大と町民の生活水準の向上をはかる必要がある。また、交通通信体系の確保、学校施設の整備、社会教育の推進と生活環境施設を整備するとともに、阿南市及び隣接町村間の行政社会経済関係を緊密にして、将来における広域市町村圏の基盤を形成する。					
長 期 計 画	基本構想	平成23～32年度	基本計画	平成28～32年度		
共 同 処 理 事 務	ごみ、し尿、老人ホーム、特養老人ホーム、退職手当、議会議員公務災害、消防非常勤職員等の公務災害・報償金等、非常勤職員公務災害、消防、要介護認定事務、滞納整理、後期高齢者医療事務					
予 算 規 模 (普 通 会 計 当 初 予 算)						
29年度(a)	2,791,089 千円	28年度(b)	2,834,922 千円	伸び率 $\frac{(a)}{(b)} - 1$	△ 1.5 %	
重 点 事 業	平成29年度予算	千円		平成28年度実績	千円	
	1 防災拠点避難地整備事業	73,400		1 防災拠点避難地整備事業	206,540	
	2 社会資本整備総合交付金事業	64,726		2 都市防災総合推進事業	112,500	
	3 内妻橋補修工事	30,000		3 出羽島漁港海岸防潮堤嵩上げ事業	41,668	
	4 モラスコむぎ修繕工事	22,000		4 町道観音寺川線改良工事	15,661	
	5 広域漁港整備事業	20,400		5 アワビ種苗センター逆洗タンク修繕工事	15,519	
平 成 2 8 年 度 決 算 状 況 (普 通 会 計)						
収 支	歳入総額	うち地方交付税	歳出総額	うち普通建設事業費	歳入歳出差引	実質収支
	3,972,561 千円	1,721,649 千円	3,440,325 千円	553,971 千円	532,236 千円	517,776 千円
指 標 等	財政力指数	経常収支比率	財政調整基金	減債基金	その他特定目的基金	地方債現在高
	0.19	90.8 %	910 百万円	142 百万円	6 百万円	4,656 百万円
平 成 2 8 年 度 地 方 公 営 企 業 の 状 況						
区 分		内 訳				
法 適 用 企 業	事業名	上水道事業				
	総収支率	102.4 %	%	%	%	%
法 非 適 用 企 業	事業名	簡易水道事業				
	収益的収支比率	60.7 %	%	%	%	%
健全化判断比率(28年度決算)		平 成 2 8 年 度 市 町 村 税 の 状 況				
実質赤字比率	— %	地 方 算 税 額	市町村民税	固定資産税	その他	計
連結実質赤字比率	— %		142,396 千円	137,787 千円	42,029 千円	322,212 千円
実質公債費比率	6.5 %	徴 収 率	市町村民税	固定資産税	税目計(国保税を除く)	
将来負担比率	72.5 %		95.6 %	92.5 %	94.5 %	

	み なみ ちよう 美 波 町		平	人 口	7,092 人						
	所在地 〒779-2395		庁舎 竣工 年月	27	世 帯 数	2,901 世帯					
海部郡美波町奥河内字本村 18番地1		交通機関 JR牟岐線日和佐駅から徒歩 15分		年 齢 別 人 口	面 積	140.80 km ²					
TEL	0884-77-1111		高 齢 者 比 率		45.2 %						
FAX	0884-77-1666		平 元 2 月	産 業 別 就 業 人 口	I	II	III				
URL	http://www.town.minami.tokushima.jp/			指 定 地 域	466人 577人 1,858人 (過) (山) (辺) (都) (特農) (農)						
URL			類 型		II - 2						
町 長	かげ じ のぶ よし 影 治 信 良	任 期	(3期目) 33. 8. 22	議 長	かわ じり たけ ぞう 川 尻 竹 藏	議員任期 30. 5. 13					
副 町 長	やま じ かず ひで 山 路 和 秀	期	30. 6. 18	副 議 長	ます だ くに ひと 舂 田 邦 人						
職員数 (29. 4. 1)		党 派 別	条 例 定 数 12人 (平成25年3月15日)	自	民	公	共	維	諸	無	
普通会計	112人			民	進	明	産	新	派	属	
公営企業会計	67	議 員 数 (29. 7. 1)	現 員 12人				1			11	
合 計	179										
平成28年度ラスパイレス指数	96.4										
平 施 成 設 28の 年 整 度 備 公 状 共 況	小 学 校	中 学 校	市 町 村 立 保 育 所	市 幼 稚 園	市 町 村 立 認 定 こ ど も 園	児 童 館	図 書 館				
	5	4			5	1	1				
	公 営 住 宅 等	都 市 公 園	公 民 館	体 育 館	プ ー ル	病 院, 診 療 所	市 民 会 館, 公 会 堂				
	187	1	31	2	1	3	2				
行 政 機 構	町 副 町 長 会 計 課 総 務 企 画 課 消 防 防 災 課 税 務 課 住 民 生 活 課 福 祉 課 健 康 増 進 課 産 業 振 興 課 建 設 課 水 道 課 美 波 病 院 日 和 佐 診 療 所 由 岐 支 所			隣 保 館 地 域 包 括 セ ン タ ー 日 和 佐 こ ど も 園 赤 松 こ ど も 園 由 岐 こ ど も 園 阿 部 こ ど も 園 支 所 長 阿 部 出 張 所 阿 部 診 療 所 搬 送 班			議 長 — 議 会 事 務 局 監 査 委 員 — 事 務 局 (議 会 事 務 局 内) 教 育 長 — 教 育 委 員 会 小・中 学 校 給 食 セ ン タ ー 日 和 佐 公 民 館 由 岐 公 民 館 海 洋 セ ン タ ー ふ れ あ い ホ ー ル 図 書 資 料 館 総 合 体 育 館 う み が め 博 物 館				
	合 併 の 経 過	明 治 22年 10月 1日 町 村 制 施 行 日 和 佐 村, 赤 河 内 村, 三 岐 田 村, 阿 部 村 と なる 明 治 40年 11月 1日 町 制 施 行 日 和 佐 村 を 日 和 佐 町 と 改 め る 大 正 11年 4月 17日 町 制 施 行 三 岐 田 村 を 三 岐 田 町 と 改 め る 昭 和 30年 2月 11日 町 村 合 併 三 岐 田 町 ・ 阿 部 村 を 合 併, 由 岐 町 と なる 昭 和 31年 9月 30日 町 村 合 併 赤 河 内 村 ・ 日 和 佐 町 を 合 併, 日 和 佐 町 と なる 平 成 18年 3月 31日 町 村 合 併 由 岐 町 ・ 日 和 佐 町 を 合 併, 美 波 町 と なる									

地 域 の 特 徴	地 勢	徳島県南東部に位置し、北は阿南市、那賀町、西は牟岐町、海陽町に接し、南東は太平洋に臨み、暖かい黒潮の良好な漁場を有している。 海岸部は、ウミガメが産卵をする砂浜や、陸けい島、離島、海食崖、海食窪、海食洞、多様な岩礁など、風光明媚なりアス式海岸で「室戸阿南海岸国定公園」に指定されている。							
	農 業	販売農家数	自給的農家数	経営耕地面積					
		252 戸	104 戸	21,073 a					
	林 業	国有林面積	民有林面積	人工林率					
		122 ha	12,364 ha	56 %					
	漁 業	漁港数	漁獲量	出荷額		特産品等			
		3 箇所	709 トン	771 百万円					
	工 業	事業所数	従業者数	出荷額		珍味かまぼこ、ういのピン詰、海産物、焼豚、焼肉のタレ、トコロテン、ひじき、いちご、にんにく、生花、塩干物			
17 箇所		219 人	2,816 百万円						
商 業	事業所数	従業者数	年間販売額						
	108 箇所	313 人	3,217 百万円						
行特 政の 目 標 色	〔町づくりの基本方針〕 「一体感あるまちづくりの推進」を実現するため、4本の柱を掲げる。 1 産業振興のまちづくり 2 安全・安心のまちづくり 3 未来を創る人づくり 4 持続可能なまちづくり								
長 期 計 画	基本構想	平成24～33年度	基本計画						
共 同 処 理 事 務	ごみ、し尿、特養、老人ホーム、退職手当、議会議員公務災害、非常勤職員公務災害、消防非常勤職員等の公務災害・報償金等、消防、要介護認定事務、滞納整理、後期高齢者医療事務								
予 算 規 模 (普 通 会 計 当 初 予 算)									
29年度(a)	6,019,800 千円	28年度(b)	7,047,400 千円	伸び率 $\frac{(a)}{(b)} - 1$	△ 14.6 %				
重 点 事 業	平成29年度予算	千円		平成28年度実績	千円				
	1 医療体制整備事業	239,400		1 医療体制整備事業	1,252,150				
	2 総合的な安全防災基盤整備事業	195,000		2 道路長寿命化対策事業	93,916				
	3 道路長寿命化対策事業	78,865		3 国土調査事業	70,922				
	4 地方創生事業	77,906		4 中山間地域直接支払交付金事業	19,362				
	5 高台整備事業	36,001		5 高台整備事業	2,160				
平 成 2 8 年 度 決 算 状 況 (普 通 会 計)									
収 支	歳入総額	うち地方交付税	歳出総額	うち普通建設事業費	歳入歳出差引	実質収支			
	7,189,309 千円	3,214,878 千円	6,861,436 千円	1,703,038 千円	327,873 千円	237,272 千円			
指 標 等	財政力指数	経常収支比率	財政調整基金	減債基金	その他特定目的基金	地方債現在高			
	0.17	87.5 %	2,471 百万円	959 百万円	740 百万円	6,941 百万円			
平 成 2 8 年 度 地 方 公 営 企 業 の 状 況									
区 分	内 訳								
法 適 用 企 業	事業名	上水道事業	病院事業						
	総収支率	115.2 %	90.5 %	%	%	%	%	%	%
法 非 適 用 企 業	事業名	簡易水道事業	下水道(公共下水道)事業	下水道(漁業集落排水)事業					
	収益的収支比率	151.7 %	103.9 %	100.0 %					
健全化判断比率(28年度決算)		平 成 2 8 年 度 市 町 村 税 の 状 況							
実質赤字比率	— %	地 方 算 税 額	市町村民税	固定資産税	その他	計			
連結実質赤字比率	— %		230,827 千円	223,848 千円	61,546 千円	516,221 千円			
実質公債費比率	5.1 %	徴 収 率	市町村民税	固定資産税	税目計(国保税を除く)				
将来負担比率	— %		96.4 %	85.3 %	91.4 %				

	かい よう ちょう 海 陽 町		平 年 国 調 27 人 口 9,283 人
	所在地 〒775-0295 海部郡海陽町大里字上中須 128番地		世 帯 数 4,198 世帯
交通機関 JR牟岐線阿波海南駅から徒 歩5分		庁 舎 竣 工 年 月 昭54 3 月	面 積 327.65 km ²
TEL 0884-73-1234	産 業 別 就 業 人 口 I 693人 II 1,077人 III 2,431人		年 齢 別 人 口 0歳~14歳 15歳~64歳 65歳以上 818人 4,451人 3,987人
FAX 0884-73-3097	指 定 地 域 (過) (山) (辺) (特農) (農)		高 齢 者 比 率 43.1 %
URL http://www.town.kaiyo.lg.jp/			類 型 II - 1
町 長 前 田 恵 任	副 町 長 歌 邦 夫 期	(1期目) 30. 5. 13	議 長 見 吉 政 貴 議 員 任 期 30. 5. 13
職 員 数 (29. 4. 1) 普 通 会 計 102人 公 営 企 業 会 計 47 合 計 149		党 派 別 議 員 数 (29. 7. 1) 現 員 14人	自 民 公 共 維 諸 無 民 進 明 産 新 派 所 属 1 13
平 施 成 設 28の 年 整 度 備 公 状 共 況	小 学 校 3 中 学 校 2 公 営 住 宅 等 163	市 町 村 立 保 育 所 3 市 幼 稚 園 1 公 民 館 5 体 育 館 5	市 町 村 立 認 定 こ ど も 園 2 児 童 館 3 図 書 館 2 プ ー ル 2 病 院, 診 療 所 3 市 民 会 館, 公 会 堂 1
行 政 機 構	町 長 副 町 長・参 事 海 南 庁 舎 海 部 庁 舎 宍 喰 庁 舎 病 院	出 納 課 総 務 課 (出張所2) 管 財 課 ま ち・み ら い 課 危 機 管 理 課 税 務 課 住 民 人 権 課 (隣 保 館) 建 設 課 福 祉 課 (保 育 所・母 子 支 援 施 設・診 療 所) 地 域 包 括 ケ ア 推 進 課 保 健 環 境 課 宍 喰 振 興 課 産 業 観 光 課 上 下 水 道 課	議 会 — 事 務 局 教 育 委 員 会 — 教 育 総 務 担 当 幼 稚 園, 小 学 校, 中 学 校, 給 食 セ ン ター 生 涯 学 習 担 当 公 民 館, 図 書 館, 文 化 館, 博 物 館, 人 権 教 育, 文 化 財 保 護, ス ポー ツ 振 興 選 挙 管 理 委 員 会 — 事 務 局 監 査 委 員 — 事 務 局 農 業 委 員 会 — 事 務 局 固 定 資 産 評 価 審 査 委 員 会 — 事 務 局
合 併 の 経 過	明 治 22年 10月 1日 町 村 制 施 行 浅 川 村, 川 東 村, 川 上 村, 鞆 奥 村, 川 西 村, 宍 喰 村 と なる 大 正 12年 1月 1日 町 制 施 行 鞆 奥 村 が 鞆 奥 町 と なる 大 正 13年 8月 10日 町 制 施 行 宍 喰 村 が 宍 喰 町 と なる 昭 和 30年 3月 31日 浅 川 村・川 東 村・川 上 村 が 合 併, 海 南 町 と なる 鞆 奥 町・川 西 村 が 合 併, 海 部 町 と なる 平 成 18年 3月 31日 海 南 町・海 部 町・宍 喰 町 が 合 併, 海 陽 町 と なる		

地域の特徴	地勢	<p>海陽町は、徳島県の最南端に位置し、南東の海岸線は太平洋を望み、北は那賀町、東は海部郡牟岐町に、西は高知県と隣接している。北部・西部には1,000メートル級の緑豊かな山々がそびえ、これらの山々を水源として、地域の中央には北から南に海部川が、南部では西から東に穴喰川が太平洋に流れ込んでいる。海部川下流の流域沿いに細長く開けた平野部は、海部川の沖積作用によって形成され、その広さは郡内一を誇っている。青く美しい海岸は、室戸阿南海岸国定公園に指定され、岬や入り江を有する美しいリアス式海岸となっている。また、海岸線に沿って徳島市から高知県とを結ぶ国道55線とJR牟岐線・阿佐海岸鉄道がほぼ並行に走り、南北には、海部川に沿って国道193号線が国道55線と那賀町中央部を結んでいる。</p>						
		農業	販売農家数	自給的農家数	経営耕地面積	特産品等 きゅうり、ブロッコリー、にんじん、いちご、スターチス、バラ、干魚、寒茶、阿波尾鶏		
			428 戸	222 戸	44,566 a			
		林業	国有林面積	民有林面積	人工林率			
			1,218 ha	28,767 ha	75 %			
		漁業	漁港数	漁獲量	出荷額			
			3 箇所	571 トン	379 百万円			
工業	事業所数	従業者数	出荷額					
	22 箇所	713 人	23,360 百万円					
商業	事業所数	従業者数	年間販売額					
149 箇所	591 人	12,579 百万円						
行政特政の目録	まちづくりにおける6つのキーワードを掲げ、住民視点に立って、「人が出会い 自然と交わる ふれあいのまち海陽町」の将来像を目指します。 ①ふれあい ～心かようまち～ ②あんしん ～快適に暮らせるまち～ ③うるおい ～自然を活かしたまち～ ④はぐくみ ～人と文化をはぐくむまち～ ⑤こうりゅう ～活力と魅力のあるまち～ ⑥きょうどう ～共につくるまち～							
長期計画	基本構想	平成20～29年度	基本計画	平成25～29年度				
共同処理事務	ごみ、し尿、老人ホーム、特別養護老人ホーム、議会議員公務災害、退職手当、非常勤職員公務災害、消防非常勤職員等の公務災害・報償金等、常備消防、要介護認定事務、滞納整理、後期高齢者医療事務							
予 算 規 模 (普 通 会 計 当 初 予 算)								
29年度(a)	7,224,758 千円	28年度(b)	6,844,458 千円	伸び率 $\frac{(a)}{(b)} - 1$	5.6 %			
重点事業	平成29年度予算 千円		平成28年度実績 千円					
	1	地方創生推進交付金事業	81,205	1	子どもあゆみ事業	37,207		
	2	子どもあゆみ事業	36,955	2	道整備交付金事業(町道海南柿谷線)	87,033		
	3	道整備交付金事業(町道海南柿谷線)	375,000	3	海部公民館耐震改修事業	142,128		
	4	阿佐東線DMV導入事業	48,285	4	浜崎地区集会所兼避難所新築事業	61,351		
	5	海南庁舎大規模改修事業	33,319	5	まぜのおか大規模改修事業	58,534		
平成28年度決算状況(普通会計)								
収支	歳入総額	うち地方交付税	歳出総額	うち普通建設事業費	歳入歳出差引	実質収支		
	8,605,893 千円	4,484,282 千円	8,209,303 千円	1,400,318 千円	396,590 千円	296,103 千円		
指標等	財政力指数	経常収支比率	財政調整基金	減債基金	その他特定目的基金	地方債現在高		
	0.18	77.0 %	3,098 百万円	1,850 百万円	3,127 百万円	6,352 百万円		
平成28年度地方公営企業の状況								
区分		内 訳						
法適用業	事業名	上水道事業	病院事業					
	総収支率	115.6 %	95.1 %	%	%	%		
法非適用業	事業名	簡易水道事業	下水道(特定環境保全公共下水道)事業	下水道(農業集落排水)事業	下水道(漁業集落排水)事業	介護サービス事業		
	収益的収支比率	75.3 %	99.8 %	103.1 %	93.1 %	0.0 %		
健全化判断比率(28年度決算)			平成28年度市町村税の状況					
実質赤字比率	- %	地決方算税額	市町村民税	固定資産税	その他	計		
連結実質赤字比率	- %		295,075 千円	349,114 千円	105,332 千円	749,521 千円		
実質公債費比率	1.8 %	徴収率	市町村民税	固定資産税	税目計(国保税を除く)			
将来負担比率	- %		96.7 %	87.5 %	92.2 %			

	まつ しげ ちよう 松 茂 町		平	人 口	15,204 人			
			27	世 帯 数	5,881 世帯			
			年	面 積	14.24 km ²			
			国	年 齢 別 人 口	0歳~14歳 2,100人	15歳~64歳 9,388人	65歳以上 3,568人	
		調	高 齢 者 比 率	23.7 %				
所在地 〒771-0295		庁舎 竣工 年月	平	産 業 別 就 業 人 口	I 628人	II 1,956人		
TEL	088-699-2111	交通機関 徳島バス鳴門線広島から徒歩5分	28	指 定 地 域	(都) (拠)			
FAX	088-699-6010		12月	類 型	IV - 2			
URL	http://www.town.matsushige.tokushima.jp/							
町 長	よし だ なお と 吉 田 直 人	(1期目) 任 33. 8. 20	議 長	いち もり けい じ 一 森 敬 司	議 員 任 期 31. 4. 30			
副 町 長	もり かず み 森 一 美	期 33. 9. 6	副 議 長	ふじ えだ よし のり 藤 枝 善 則				
職員数 (29. 4. 1)		党 派 別 議 員 数 (29. 11. 29)	条 例 定 数 12人 (平成21年3月25日)	自 民 公 共 維 諸 無	民 進 明 産 新 派 所 属			
普通会計	101人			現 員 11人				
公営企業会計 合計	20 121							
平成28年度ラスパイレズ指数	92.8							
平 施 成 設	小 学 校	中 学 校	市 町 村 立 保 育 所	市 町 村 立 幼 稚 園	市 町 村 立 認 定 こ ど も 園	児 童 館	図 書 館	
28の 年整 度備 公状 共況	3	1		3		5	1	
	公 営 住 宅 等	都 市 公 園	公 民 館	体 育 館	プ ー ル	病 院, 診 療 所	市 民 会 館, 公 会 堂	
	304	5	1	2			1	
行 政 機 構	町長 — 副町長 — <ul style="list-style-type: none"> 会計管理者 — 出納室 総務参事 — 総務課 — 個人情報保護審査会 — 危機管理室 — 選挙管理委員会 — 税務課 — 情報公開審査委員会 民生参事 — 福祉課 — 固定資産評価審査委員会 — 福祉課 — 土地開発公社 — 福祉課 — 地域包括支援センター — 福祉課 — 地域子育て支援センター — 福祉課 — 学習センター — 住民課 — 保健相談センター — 産業環境課 — 環境センター — 産業環境課 — 豊久排水機場 — 産業環境課 — 農業排水機場 — 産業建設参事 — 農業委員会 — 下水道課 — 農業集落排水機場 — 下水道課 — ニュータウン汚水処理場 — 建設課 — 都市下水道ポンプ場 — 建設課 — 都市計画審議会 — 水道課 — 浄水場 			議 会 — 議 会 事 務 局 — 監 査 委 員 教育委員会 — 教育長 — 教育次長 — <ul style="list-style-type: none"> 学校教育課 — 小 学 校 — 中 学 校 — 幼 稚 園 — 給食センター 社会教育課 — 公 民 館 — 図 書 館 — 総 合 体 育 館 — 第 二 体 育 館 — 歴 史 民 俗 資 料 館 				
	合 併 の 経 過	明治22年10月1日 町村制施行 松茂村となる 昭和36年8月1日 町制施行 松茂町となる						

地 域 の 特 徴	地 勢	県の北東部、吉野川下流域の三角州に位置し、紀伊水道を隔てて淡路島・和歌山を臨み、東に大阪・神戸の大都市圏を控えている。町内にある「徳島阿波おどり空港」は本県の空の玄関として、また町内を縦貫する国道11号と県道徳島空港線は徳島道・神戸淡路鳴門道を経て本州と直結し、四国と京阪神を結ぶ陸の玄関口ともなっている。本町は、人・物・情報の交流拠点として、活発にゆきかうまちづくりを進めている。				
	農 業	販売農家数	自給的農家数	経営耕地面積		
		195 戸	30 戸	29,702 a		
	林 業	国有林面積	民有林面積	人工林率		
		— ha	4 ha	90 %		
	漁 業	漁港数	漁獲量	出荷額		特産品等
		1 箇所	1,632 トン	235 百万円		
	工 業	事業所数	従業者数	出荷額		かんしょ、れんこん、 梨、のり、だいこん、 ちりめんじゃこ、ねぎ
34 箇所		1,775 人	69,140 百万円			
商 業	事業所数	従業者数	年間販売額			
	115 箇所	1,000 人	37,731 百万円			
行政 の 目 標 色	「第五次松茂町総合計画」を基本理念とし、①深刻な被害をもたらす自然災害への防災・減災対策、②未来を担う人材の育成を目指した教育環境の整備、③高齢者が地域に活力をもたらす人財として活躍できる社会の実現、④住民の健康増進を図るスポーツの活性化、以上の4施策を柱に据えた、住民目線のまちづくりを行っている。これらの住民に寄り添った行政運営を通じ、笑顔の満ちあふれる「空と海の輝く緑の臨空都市」を目指す。					
長 期 計 画	基本構想	平成28～37年度	基本計画	平成28～37年度		
共同処理事務	消防、青少年育成センター、競艇、退職手当、議会議員公務災害、消防非常勤職員等公務災害・報償金等、非常勤職員公務災害、介護認定審査会、滞納整理、後期高齢者医療事務、消費者相談					
予 算 規 模 (普 通 会 計 当 初 予 算)						
29年度(a)	5,671,012 千円	28年度(b)	6,584,252 千円	伸び率 $\frac{(a)}{(b)} - 1$	△ 13.9 %	
重 点 事 業	平成29年度予算	千円		平成28年度実績	千円	
	1 地方創生推進事業	2,500		1 津波防災センター・中央庁舎建設事業	88,570	
	2 洪水ハザードマップ作成事業	7,992		2 松鶴苑改修事業	226,930	
	3 福祉バス購入	10,429		3 津波避難タワー建設事業	140,000	
	4 産地パワーアップ補助事業	183,939		4 総合体育館太陽光発電設備設置事業	30,000	
	5 中央公園テニスコート改修事業	35,200		5 防災行政無線デジタル化事業	7,000	
平成28年度決算状況(普通会計)						
収 支	歳入総額	うち地方交付税	歳出総額	うち普通建設事業費	歳入歳出差引	実質収支
	7,235,258 千円	377,137 千円	7,155,968 千円	1,885,946 千円	79,290 千円	71,157 千円
指 標 等	財政力指数	経常収支比率	財政調整基金	減債基金	その他特定目的基金	地方債現在高
	0.90	76.6 %	3,094 百万円	110 百万円	1,624 百万円	878 百万円
平成28年度地方公営企業の状況						
区 分		内 訳				
法 適 用 企 業	事業名	上水道事業				
	総収支率	125.6 %	%	%	%	%
法 非 適 用 企 業	事業名	下水道(公共下水道)事業	下水道(農業集落排水)事業			
	収益的収支比率	78.3 %	76.4 %	%	%	%
健全化判断比率(28年度決算)		平成28年度市町村税の状況				
実質赤字比率	— %	地 方 算 税 額	市町村民税	固定資産税	その他	計
連結実質赤字比率	— %		1,020,635 千円	1,429,183 千円	280,417 千円	2,730,235 千円
実質公債費比率	△ 1.1 %	徴 収 率	市町村民税	固定資産税	税目計(国保税を除く)	
将来負担比率	— %		98.4 %	98.0 %	98.2 %	

	きた じま ちょう 北 島 町		平 27 年 国 調	人 口	22,446 人			
	所在地 〒771-0285		庁 舎 竣 工 年 月	世 帯 数	8,824 世帯			
	板野郡北島町中村字上地23番地の1			面 積	8.74 km ²			
TEL	088-698-9801		昭 50 1 月	年 齢 別 人 口	0歳~14歳	15歳~64歳	65歳以上	
FAX	088-698-3642			高 齢 者 比 率	24.2 %			
URL	http://www.town.kitajima.lg.jp/			産 業 別 就 業 人 口	I	II	III	
交通機関			1 月	指 定 地 域	(都) (拠)			
JR勝瑞駅から車等で5分				類 型	V - 2			
町 長 古 川 保 博 (3期目) 任 34. 1. 22 議 長 中 野 真 吾 議 員 任 期 31. 4. 29 副 町 長 藤 本 宏 期 34. 2. 11 副 議 長 伊 勢 政 二								
職員数 (29. 4. 1)		党 派 別 議 員 数 (30. 1. 22)	条 例 定 数 14人 (平成22年3月29日) 現 員 14人	自 民 公 共 維 諸 無	民 進 明 産 新 派 所 属			
普通会計	119人							
公営企業会計	18							
平成28年度ラスパイレズ指数	94.9			1	1		12	
平 施 成 設 28 年 整 度 備 公 状 共 況	小 学 校	中 学 校	市 町 村 立 保 育 所	市 幼 町 稚 村 立 園	市 町 村 立 認 定 こ ど も 園	児 童 館	図 書 館	
	3	1	1	3		5	1	
	公 営 住 宅 等	都 市 公 園	公 民 館	体 育 館	プ ー ル	病 院, 診 療 所	市 民 会 館, 公 会 堂	
		23	1	3	1		1	
行 政 機 構	町 長 — 副 町 長 — 総 務 参 事 — 総 務 課 — 危 機 情 報 管 理 課 — 税 務 課 — 住 民 課 — 保 險 福 祉 課 — 保 健 相 談 セ ン タ ー — 地 域 包 括 支 援 セ ン タ ー — 民 生 児 童 課 — 保 育 所 — 事 業 参 事 — ま ち み ら い 課 — 清 掃 セ ン タ ー — 下 水 道 課 — ク リ ー ン セ ン タ ー — 建 設 課 — 出 納 室 — 水 道 課						議 会 — 事 務 局 監 査 委 員 — 事 務 局 固 定 資 産 評 価 審 査 委 員 会 選 挙 管 理 委 員 会 農 業 委 員 会	
	教 育 委 員 会 — 教 育 長 — 教 育 次 長 — 事 務 局 — 給 食 セ ン タ ー — 幼 稚 園 — 図 書 館 ・ 創 世 ホ ー ル							
合 併 の 経 過	明 治 22 年 10 月 1 日 町 村 制 施 行 北 島 村 と な る 昭 和 15 年 2 月 11 日 町 制 施 行 北 島 町 と な る							

地 域 の 特 徴	地 勢	吉野川下流に発達した三角州のほぼ中央にあり、南は徳島市、北は鳴門市、東は松茂町、西は藍住町に接している。地形は西高東低で、山はなく、周囲を旧吉野川、今切川、鍋川の三つの川が流れている。							
	農 業	販売農家数	139 戸	自給的農家数		113 戸	経営耕地面積	13,679 a	
		林業	国有林面積	— ha		民有林面積	— ha	人工林率	— %
	漁 業	漁港数	— 箇所	漁獲量		— トン	出荷額	— 百万円	特産品等
		工業	事業所数	28 箇所		従業者数	1,158 人	出荷額	
	商 業	事業所数	195 箇所	従業者数		1,495 人	年間販売額	28,916 百万円	れんこん, 甘藷, 梨, ほうれん草
		行政特 政 の 目 標 色							
	「文化的で安心して暮らせるまちづくり」の実現を目指し、各種施策を推進している。現在の厳しい財政状況においても良質な行政サービスを維持するために、行財政の効率化・健全化に努めている。また、構造改革、情報公開を進め、住民に分かりやすい住民主体の行政をめざす。地域住民や団体との連携を深め、生活環境の改善や地域福祉の充実などの協働活動に取り組んでいる。特に、ごみ問題、子育て支援や高齢者福祉、防災に向けての活動など、町民のニーズに沿った施策を展開する。								
長 期 計 画	基本構想	平成28～37年度		基本計画	平成28～37年度				
共同処理事務	消防、青少年育成センター、競艇、議会議員公務災害、退職手当、消防非常勤職員等の公務災害・報償金等、非常勤職員公務災害、介護保険認定審査会、滞納整理、障害程度区分認定審査会、後期高齢者医療事務								
予 算 規 模 (普 通 会 計 当 初 予 算)									
29年度(a)	7,160,000 千円	28年度(b)	7,237,000 千円	伸び率 $\frac{(a)}{(b)} - 1$	$\Delta 1.1\%$				
重 点 事 業	平成29年度予算 千円			平成28年度実績 千円					
	1	鍋川排水機場ポンプ改修工事費	220,000	1	北島小学校防音機能復旧工事費	96,604			
	2	保育所防音機能復旧及び一般改修工事費	119,640	2	鍋川排水機場ポンプ設置工事費	89,035			
	3	北島小学校防音機能復旧工事費	92,550	3	工場設置奨励金	82,205			
	4	北島幼稚園防音機能復旧工事費	42,460	4	同報系防災行政無線デジタル化再整備工事費	38,000			
	5	木造住宅耐震対策事業費	34,235	5	共栄橋修繕関係負担金	22,554			
平 成 2 8 年 度 決 算 状 況 (普 通 会 計)									
収 支	歳入総額	うち地方交付税	歳出総額	うち普通建設事業費	歳入歳出差引	実質収支			
	7,704,219 千円	888,456 千円	7,304,157 千円	674,672 千円	400,062 千円	285,152 千円			
指 標 等	財政力指数	経常収支比率	財政調整基金	減債基金	その他特定目的基金	地方債現在高			
	0.76	85.2 %	2,880 百万円	238 百万円	1,108 百万円	5,871 百万円			
平 成 2 8 年 度 地 方 公 営 企 業 の 状 況									
区 分		内 訳							
法 適 用 企 業	事業名	上水道事業							
	総収支率	129.0 %	%	%	%	%			
法 非 適 用 企 業	事業名	下水道(公共下水道)事業							
	収益的収支比率	108.9 %	%	%	%	%			
健全化判断比率(28年度決算)			平 成 2 8 年 度 市 町 村 税 の 状 況						
実質赤字比率	— %	地 方 算 税 額	市町村民税	固定資産税	その他	計			
連結実質赤字比率	— %		1,505,738 千円	1,366,590 千円	294,303 千円	3,166,631 千円			
実質公債費比率	4.2 %	徴 収 率	市町村民税	固定資産税	税目計(国保税を除く)				
将来負担比率	— %		98.4 %	98.2 %	98.3 %				

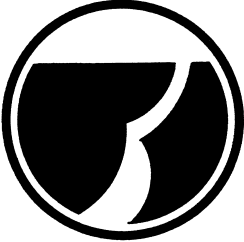
	あい ずみ ちよう 藍 住 町		平 年 国 調	人 口	34,626 人		
				世 帯 数	13,133 世帯		
				面 積	16.27 km ²		
				年 齢 別 人 口	0歳~14歳 5,361人	15歳~64歳 21,445人	65歳以上 7,591人
		所在地 〒771-1292 板野郡藍住町奥野字矢上前 52番地1	庁舎 竣工 年月	高 齢 者 比 率	22.1 %		
TEL	088-637-3111		平 9 5 月	産 業 別 就 業 人 口	I 744人	II 4,432人	III 10,758人
FAX	088-637-3154			指 定 地 域	(都) (拠)		
URL	http://www.town.aizumi.tokushima.jp/			類 型	V - 2		
町 長		たか はし ひで お 夫 任	(1期目) 33. 12. 2	議 長	おく むら はる あき 明	議員任期	32. 2. 28
副 町 長		おく だ ひろ し 志 期	33. 12. 31	副 議 長	なが はま しげ き 樹		
職員数 (29. 4. 1)				自 民 公 共 維 諸 無 所 属			
普通会計	194人		党 派 別 条例定数 16人 (平成19年6月29日)	民 進 明 産 新 派			
公営企業会計 合計	24 218			現 員 16人	1 1	14	
平成28年度ラスパイレズ指数	95.2		議 員 数 (29. 7. 1)				
平 施 成 設 28の 年 整 度 備 公 状 共 況	小 学 校	中 学 校	市 町 村 立 保 育 所	市 幼 町 村 立 稚 園	市 町 村 立 認 定 こ ども 園	児 童 館	図 書 館
	4	2	1	4		8	1
	公 営 住 宅 等	都 市 公 園	公 民 館	体 育 館	プ ー ル	病 院, 診 療 所	市 民 会 館, 公 会 堂
	541			2			1
行 政 機 構	町長 副町長 (空席)			議 会 — 事 務 局 監 査 委 員 — 事 務 局 選 挙 管 理 委 員 会 — 事 務 局 固 定 資 産 評 価 審 査 委 員 会 — 事 務 局 農 業 委 員 会 — 事 務 局 教 育 委 員 会 教 育 長 局			
	出 納 室 水 道 課 総 務 課 (危 機 管 理 室) 企 画 政 策 課 税 務 課 住 民 課 健 康 推 進 課 — 保 健 セ ン タ ー 地 域 包 括 支 援 セ ン タ ー 福 祉 課 — 藍 翠 苑, 老 人 憩 の 家, 江 ノ 口 老 人 ル ー ム, 保 育 所, 児 童 館 建 設 課 経 済 産 業 課 — 農 業 振 興 セ ン タ ー 下 水 道 課 生 活 環 境 課 — 中 央 ク リ ー ン ス テ ー シ ョ ン 西 ク リ ー ン ス テ ー シ ョ ン			学 校 教 育 課 幼 稚 園 小 学 校 中 学 校 社 会 教 育 課 青 少 年 ホ ー ム 女 性 セ ン タ ー 江 ノ 口 集 会 所 コ ミ ュ ニ テ ィ セ ン タ ー 藍 の 館 勝 瑞 城 跡 公 園 体 育 セ ン タ ー 町 民 体 育 館 武 道 館 体 育 施 設 図 書 館			
合 併 の 経 過	明治22年10月1日 町村制施行 藍園村, 住吉村となる 昭和23年4月1日 名東郡新居村名田, 北井上村小塚, 北井上村祖母ヶ島, 藍園村に編入合併 昭和30年4月29日 藍園村・住吉村合併, 藍住町となる						

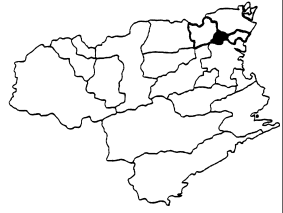
地域の特徴	地勢	吉野川の下流域の北岸で、吉野川と旧吉野川に囲まれており、板野郡のほぼ中央にあるデルタ地帯。水利の便もよく、農業に適した地味肥沃な地帯である。徳島市と鳴門市に接し、近年は都市化の傾向にある。							
	農業	販売農家数	322 戸	自給的農家数		186 戸	経営耕地面積	51,508 a	
		林業	国有林面積	— ha		民有林面積	— ha	人工林率	— %
	漁業	漁港数	— 箇所	漁獲量		— トン	出荷額	— 百万円	特産品等
		工業	事業所数	43 箇所		従業者数	2,679 人	出荷額	
	商業	事業所数	272 箇所	従業者数		2,186 人	年間販売額	49,070 百万円	洋にんじん, みそ, つけもの, 機械
		行特政の目標色	人が輝き、未来が輝く、創造拠点のまちづくりを目指して						
長期計画	基本構想	平成28～37年度		基本計画	平成28～37年度				
共同処理事務	消防、議会議員公務災害、退職手当、消防非常勤職員等の公務災害・報償金等、青少年補導センター、非常勤職員公務災害、介護認定審査会、滞納整理、後期高齢者医療事務								
予 算 規 模 (普通会計当初予算)									
29年度(a)	9,830,000 千円	28年度(b)	12,623,000 千円	伸び率 $\frac{(a)}{(b)} - 1$	△ 22.1 %				
重点事業	平成29年度予算		平成28年度実績		千円				
	1	保育対策総合支援事業	141,465	1	小学校空調機器設置工事	74,313			
	2	小学校空調機器設置工事	127,992	2	西CS整備事業	46,368			
	3	勝瑞城館跡整備事業	67,247	3	前川改修事業	38,646			
	4	第2勝瑞児童クラブ新築工事	34,120	4	児童クラブ新築事業	35,763			
	5	前川改修事業	21,000	5	鳴門藍住大橋橋梁修繕工事	18,794			
平成28年度決算状況 (普通会計)									
収支	歳入総額	うち地方交付税	歳出総額	うち普通建設事業費	歳入歳出差引	実質収支			
	10,507,673 千円	1,684,106 千円	10,021,620 千円	789,546 千円	486,053 千円	336,468 千円			
指標等	財政力指数	経常収支比率	財政調整基金	減債基金	その他特定目的基金	地方債現在高			
	0.70	83.0 %	809 百万円	293 百万円	4,222 百万円	8,083 百万円			
平成28年度地方公営企業の状況									
法適用企業	事業名	上水道事業							
	総収支率	130.0 %	%	%	%	%			
法非適用企業	事業名	下水道(公共下水道)事業							
	収益的収支比率	90.6 %	%	%	%	%			
健全化判断比率 (28年度決算)		平成28年度市町村税の状況							
実質赤字比率	— %	地決方算税額	市町村民税	固定資産税	その他	計			
連結実質赤字比率	— %		1,825,751 千円	1,877,715 千円	324,011 千円	4,027,477 千円			
実質公債費比率	4.3 %	徴収率	市町村民税	固定資産税	税目計 (国保税を除く)				
将来負担比率	— %		96.6 %	95.9 %	96.3 %				

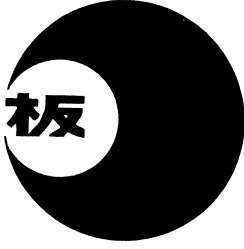
	いた の ちよう 板 野 町		平	人 口	13,358 人		
			27	世 帯 数	4,930 世帯		
			年	面 積	36.22 km ²		
			国 調	年 齢 別 人 口	0歳～14歳 1,451人	15歳～64歳 7,851人	65歳以上 4,019人
		庁 舎 竣 工 年 月	高 齢 者 比 率	30.2 %			
TEL	088-672-5980		昭43	産 業 別 就 業 人 口	I 644人	II 1,487人	III 3,668人
FAX	088-672-5553			指 定 地 域	⑧(抛)⑧(農)		
URL	http://www.town.itano.tokushima.jp/						
町 長	たま い こう じ 任	玉 井 孝 治	(3期目) 33. 9. 3	議 長	たか はし いさお 勲	高 橋 勲	議 員 任 期 31. 10. 31
副 町 長	なか がわ まさ かず 一 期	中 川 正 一	31. 3. 22	副 議 長	とう じょう しょう じ 二	東 條 昭 二	
職 員 数 (29. 4. 1)		党 派 別		条 例 定 数 13人 (平成27年3月23日)	自 民 公 共 維 諸 無	民 進 明 産 新 派 所 属	
普 通 会 計	121人		議 員 数 (29. 7. 1)	現 員 13人			
公 営 企 業 会 計	16						
合 計	137					2	11
平成28年度ラスパイレズ指数	96.3						
平 施 成 設	小 学 校	中 学 校	市 町 村 立 保 育 所	市 町 村 立 幼 稚 園	市 町 村 立 認 定 こ ど も 園	児 童 館	図 書 館
28の	4	1	2	4		3	1
年 整 度 備 公 状 共 況	公 営 住 宅 等	都 市 公 園	公 民 館	体 育 館	プ ー ル	病 院, 診 療 所	市 民 会 館, 公 会 堂
	582		2	2	1	1	3
行 政 機 構	町 長	副 町 長	参 事	総 務 課	児 童 館	事 務 局	
				税 務 課			給 食 セ ン タ ー
				住 民 課	地 域 包 括 支 援 セ ン タ ー	幼 稚 園	
				福 祉 保 健 課	健 康 相 談 室	小 学 校	
				環 境 生 活 課	ク リ ー ン セ ン タ ー	中 学 校	
				環 境 セ ン タ ー	公 民 館	町 民 ふ れ あ い プ ラ ザ	
				建 設 課	あ せ び 温 泉	田 園 パ ー ク	
				下 水 道 課	総 合 セ ン タ ー	健 康 の 館	
				産 業 課	公 会 堂	町 民 プ ー ル	
				人 権 コ ミ ュ ニ テ ィ 課		歴 史 文 化 公 園	
				板 野 保 育 園		文 化 の 館	
				地 域 子 育 て 支 援 セ ン タ ー			
				わ か ば 保 育 園			
				養 護 老 人 ホ ー ム			
				会 計 管 理 者	出 納 室		
				水 道 課			
						監 査 委 員 会 — 事 務 局	
						農 業 委 員 会 — 事 務 局	
						選 挙 管 理 委 員 会 — 書 記	
						議 会 — 事 務 局	
						固 定 資 産 評 価 審 査 委 員 会	
合 併 の 経 過	明 治 22年 10月 1日	町 村 制 施 行 板 西 村, 栄 村, 松 坂 村 と なる					
	明 治 41年 7月 29日	板 西 村 が 板 西 町 と なる					
	昭 和 30年 2月 11日	昭 和 28年 10月 1日 町 村 合 併 促 進 法 施 行 に よ り, 板 西 町, 栄 村, 松 坂 村 が 合 併, 板 野 町 と なる					

地 域 の 特 徴	地勢	県北東部にあり、吉野川下流域低地に位置している。北～東を鳴門市に、東～南を藍住町に、南～西を上板町に、また、西～北は香川県東かがわ市引田町に接している。町の中心は、撫養街道（主要県道・鳴門―池田線）と讃岐街道（主要県道・徳島―引田線）の交差点にあり、古くから文化・産業・交通の要地としてその役割を果たしている。				
	農 業	販売農家数	自給的農家数	経営耕地面積		特産品等
		327 戸	236 戸	55,959 a		
		林業	国有林面積	民有林面積		
		― ha	1,659 ha	13 %		レンコン、つけもの、ニンジン
	漁業	漁港数	漁獲量	出荷額		
		― 箇所	― トン	― 百万円		
	工業	事業所数	従業者数	出荷額		
		27 箇所	801 人	67,125 百万円		
	商業	事業所数	従業者数	年間販売額		
98 箇所		615 人	14,443 百万円			
行政の目標色	「生き活きと魅力に満ちた田園都市」のスローガンを継承し、町の将来像に『安心なまち・子どもが輝くまち・交流のまち いたの』を掲げ、「みんなで支え合う安心な暮らしの仕組みづくり」・「安全で美しい田園空間づくり」・「連携強化による産業づくり」・「人・もの・情報が集う都市基盤づくり」・「学びと文化が香るまちづくり」・「協働によるまちづくり」の6つの政策の柱を定め、特に重点施策として、中学卒業までの医療費助成や給食費の減額といった子育て支援に積極的に取り組んでいる。併せて町指定の避難施設への小規模備蓄倉庫・備蓄品の整備を行うなど、安心安全なまちづくりに取り組んでいる。					
長期計画	基本構想	平成27～36年度	基本計画	平成27～31年度		
共同処理事務	消防、補導センター、競艇、議会議員公務災害、退職手当、非常勤職員公務災害、消防非常勤職員等の公務災害・報償金等、介護認定審査会、滞納整理、後期高齢者医療事務、ごみ					
予 算 規 模 （ 普 通 会 計 当 初 予 算 ）						
29年度(a)	5,395,384 千円	28年度(b)	5,272,475 千円	伸び率 $\frac{(a)}{(b)} - 1$	2.3 %	
重 点 事 業	平成29年度予算	千円		平成28年度実績	千円	
	1 町道交差点改良事業	116,500		1 町道交差点改良事業	5,666	
	2 橋梁長寿命化修繕事業	100,000		2 橋梁長寿命化修繕事業	45,837	
	3 徳島県版地方創生特区事業	72,240		3 徳島県版地方創生特区事業	21,396	
	4 高齢者タクシー利用助成事業	13,208		4 保育料・幼稚園授業料無償化事業	17,400	
	5 老人憩の家耐震事業	10,659		5 高齢者タクシー利用助成事業	3,004	
平成28年度決算状況（普通会計）						
収 支	歳入総額	うち地方交付税	歳出総額	うち普通建設事業費	歳入歳出差引	実質収支
	5,694,962 千円	1,722,990 千円	5,358,210 千円	339,147 千円	336,752 千円	301,618 千円
指 標 等	財政力指数	経常収支比率	財政調整基金	減債基金	その他特定目的基金	地方債現在高
	0.51	93.7 %	649 百万円	590 百万円	2,343 百万円	4,144 百万円
平成28年度地方公営企業の状況						
区 分		内 訳				
法 適 用 企 業	事業名	上水道事業				
	総収支率	115.4 %	%	%	%	%
法 非 適 用 企 業	事業名	下水道（特定環境保全公共下水道）事業				
	収益的収支比率	93.4 %		%	%	%
健全化判断比率（28年度決算）		平成28年度市町村税の状況				
実質赤字比率	― %	地 方 算 税 額	市町村民税	固定資産税	その他	計
連結実質赤字比率	― %		625,696 千円	708,235 千円	154,398 千円	1,488,329 千円
実質公債費比率	10.6 %	徴 収 率	市町村民税	固定資産税	税目計（国保税を除く）	
将来負担比率	― %		94.3 %	84.9 %	89.3 %	

	かみ いた ちょう 上 板 町		平	人 口	12,039 人					
			27	世 帯 数	4,256 世帯					
			年	面 積	34.58 km ²					
			国	年 齢 別 人 口	0歳～14歳 1,344人	15歳～64歳 6,777人	65歳以上 3,778人			
		調	高 齢 者 比 率	31.8 %						
		庁 舎 竣 工 年 月	産 業 別 就 業 人 口	I 778人	II 1,282人	III 3,197人				
TEL	088-694-3111		昭57 10月	指 定 地 域	①(低) ②(抛) ③(農)					
FAX	088-694-5903			類 型	III - 1					
URL	http://www.townkamiita.jp/									
町 長	まつ 松	だ 田	たく 卓	お 男	任	(1期目) 33. 10. 19				
副 町 長	《空 席》		期	議 長	よし 吉	おか 岡				
				副 議 長	すず 鈴	き 木				
					こう 幸	ぞう 三				
						議員任期 31. 9. 30				
職 員 数 (29. 4. 1)		党 派 別	条 例 定 数 14人 (平成23年6月10日)	自	民	公	共	維	諸	無
普 通 会 計	110人			民	進	明	産	新	派	所
公 営 企 業 会 計	13	議 員 数 (29. 9. 26)	現 員 13人				1			12
合 計	123									
平成28年度ラスパイルズ指数	95.9									
平 施 成 設	小 学 校	中 学 校	市 町 村 立 保 育 所	市 幼 稚 園	市 町 村 立 認 定 こ ど も 園	児 童 館	図 書 館			
28の	4	1	1	4						
年 整 度 備 公 状 共 況	公 営 住 宅 等	都 市 公 園	公 民 館	体 育 館	プ ー ル	病 院, 診 療 所	市 民 会 館, 公 会 堂			
	419		1		1					
行 政 機 構	町 長	副 町 長	総 務 課	固 定 資 産 評 価 審 査 委 員 会	事 務 局					
			企 画 防 災 課	選 挙 管 理 委 員 会	事 務 局					
			住 民 人 権 課	議 会	事 務 局					
			税 務 課	監 査 委 員	事 務 局					
			福 祉 保 健 課	農 業 委 員 会	事 務 局					
			保 育 所	教 育 委 員 会	事 務 局					
			環 境 保 全 課	小 学 校						
			産 業 課	中 学 校						
			建 設 課	幼 稚 園						
			水 道 課	公 民 館						
出 納 室	歴 史 民 俗 資 料 館									
			技 の 館	農 村 環 境 改 善 セ ン タ ー						
				農 村 婦 人 健 康 管 理 セ ン タ ー						
				フ ェ ミ リ ー ス ポ ー ツ 公 園						
				学 校 給 食 セ ン タ ー						
合 併 の 経 過	明 治 22 年 10 月 1 日	町 村 制 施 行 板 野 郡 松 島 村, 大 山 村, 名 西 郡 高 志 村 と なる								
	昭 和 22 年 11 月 3 日	松 島 村 町 制 実 施 松 島 町 と なる								
	昭 和 30 年 3 月 31 日	板 野 郡 松 島 町 ・ 大 山 村 ・ 名 西 郡 高 志 村 が 合 併, 上 板 町 と なる								

地域の特徴	地勢	本町は、吉野川平野の中北部に位置し、南は吉野川、北は讃岐山脈を背に、北高南低の温暖な農業の町である。讃岐山脈に源を発する泉谷川外6河川からの堆積層によって形成された扇状地と宮川内谷川及び吉野川沖積層からなる平坦部の2地区に区別されている。							
	農業	販売農家数	492 戸	自給的農家数		291 戸	経営耕地面積	56,109 a	
		林業	国有林面積	1 ha		民有林面積	1,213 ha	人工林率	11 %
	漁業	漁港数	— 箇所	漁獲量		— トン	出荷額	— 百万円	特産品等
		工業	事業所数	24 箇所		従業者数	395 人	出荷額	
	商業	事業所数	94 箇所	従業者数		404 人	年間販売額	8,803 百万円	和三盆糖, 柿, 人参, 藍
		<p>行政の特徴の目録色</p> <p>恵まれた自然環境の整備により、農業中心の力強い産業振興と、居住環境の整備と健康づくりの諸施策を通して、安全で快適な生活をめざし、更に幅広い生涯学習、教育活動の推進をはかり、心豊かな人間づくりができるようなまちづくりをめざす。</p>							
長期計画	基本構想	平成29～38年度		基本計画	平成29～33年度				
共同処理事務	消防、ごみ、補導センター、議会議員公務災害、退職手当、消防非常勤職員等の公務災害・報償金等、非常勤職員公務災害、介護認定審査会、滞納整理、し尿、後期高齢者医療事務								
予 算 規 模 (普 通 会 計 当 初 予 算)									
29年度(a)	4,841,467 千円	28年度(b)	4,776,700 千円	伸び率 $\frac{(a)}{(b)} - 1$	1.4 %				
重点事業	平成29年度予算	千円		平成28年度実績	千円				
	1 七條橋架替工事	183,000		1 七條橋架替工事(橋梁下部工事)	53,367				
	2 橋梁長寿命化による修繕工事	77,200		2 橋梁長寿命化による修繕工事	30,775				
	3 消防団第2分団詰所建築工事	40,417		3 ファミリースポーツ公園屋根修繕工事	43,672				
	4 上板町文化センター外構工事	28,030		4 老人ルーム・乳児保育所取壊し工事	17,132				
	5 神宅団地外壁等改修工事	18,000		5 上板町町民体育館解体工事	14,672				
平成28年度決算状況(普通会計)									
収支	歳入総額	うち地方交付税	歳出総額	うち普通建設事業費	歳入歳出差引	実質収支			
	5,027,386 千円	1,715,865 千円	4,697,936 千円	594,763 千円	329,450 千円	217,634 千円			
指標等	財政力指数	経常収支比率	財政調整基金	減債基金	その他特定目的基金	地方債現在高			
	0.41	90.7 %	1,522 百万円	326 百万円	485 百万円	3,749 百万円			
平成28年度地方公営企業の状況									
区分		内 訳							
法適用企業	事業名	上水道事業							
	総収支率	122.8 %	%	%	%	%	%		
法非適用企業	事業名	下水道(農業集落排水)事業							
	収益的収支比率	93.7 %	%	%	%	%	%		
健全化判断比率(28年度決算)		平成28年度市町村税の状況							
実質赤字比率	— %	地決 方算 税額	市町村民税	固定資産税	その他	計			
連結実質赤字比率	— %		482,849 千円	548,855 千円	128,441 千円	1,160,145 千円			
実質公債費比率	7.0 %	徴 収 率	市町村民税	固定資産税	税目計(国保税を除く)				
将来負担比率	— %		95.6 %	89.9 %	92.9 %				

	つるぎ町 <small>ちよう</small>		人口	8,927 人					
			世帯数	3,838 世帯					
	面積	194.84 km ²							
	所在地 〒779-4195 美馬郡つるぎ町貞光字東浦1番地3	庁舎竣工年月	年齢別人口	0歳～14歳 749人	15歳～64歳 4,308人	65歳以上 3,869人			
TEL 0883-62-3111	交通機関	昭46	産業別人口	I 338人	II 1,129人	III 2,245人			
FAX 0883-62-4944	JR徳島本線貞光駅から徒歩8分	12月	指定地域	(過) (山) (辺) (低) (都) (特農) (農)					
URL	http://www.town.tokushima-tsurugi.lg.jp/								
町長	かねにし 兼西	しげる 茂任	(4期目) 33.4.9	議長	こさか 小坂重夫	議員任期 30.11.30			
副町長	おおが 大垣	ひろし 浩志	31.4.7	副議長	もりなが 森長秀				
職員数 (29.4.1)		党派別 条例定数 14人 (平成26年7月1日) 議員数 (29.7.1)	自	民	公	共	維	諸	無
普通会計	212人		民	進	明	産	新	派	所
公営企業会計 合計	176 388		現						属
平成28年度ラスパイレズ指数	93.2								14
平成28年度 施設成設 28の 年整備 度備 公状 共況	小学校 5	中学校 4	市町村立 保保育所 2	市町村立 幼稚園 5	市町村立 認定こども 園	児童館	図書館		
	公営住宅等 417	都市公園 1	公民館 7	体育館 1	プール 1	病院, 診療所 2	市民会館, 公会堂		
行政機構	町長	副町長	総務課 危機管理課 管理課 企画課 まちづくり戦略課 税務国保課 住民課 福祉課 長寿介護課 つるぎ町保健センター, 貞光保育所, 半田保育所 地域包括支援センター, デイサービス平野, 半田地域福祉センター, 一字高齢者生活福祉センター 商工観光課 農林課 地籍調査課 建設課 住宅課 環境課 半田支所 (総合窓口課, 建設環境水道課) 一字支所 (総合窓口課, 建設環境水道課) 水道課 会計管理者 出納課	議会—議会事務局 学校教育課 幼稚園 小学校 中学校 生涯学習課 公民館 シルバー学園 貞光げんきっこ クラブ 太田げんきっこ クラブ 半田げんきっこ クラブ 監査委員—事務局 選挙管理委員会—事務局 固定資産評価審査委員会 事務局 農業委員会—事務局					
合併の経過	明治22年10月1日 明治40年11月1日 大正5年11月3日 大正6年7月4日 昭和31年9月30日 平成17年3月1日	町村制施行 半田村, 半田奥山村, 端山村, 貞光村, 一字村となる 町制施行 貞光村が貞光町となる 町制施行 半田村が半田町となる 半田奥山村が八千代村となる 半田町・八千代村が合併, 半田町となる。貞光町・端山村が合併, 貞光町となる 半田町・貞光町及び一字村が合併, つるぎ町となる							

地	地勢	徳島県の北西部、吉野川中流南岸に位置し、徳島市から西へ約50km、国定公園「剣山」(1955m)を南に控え、その登山口として知られている。吉野川に注ぐ貞光川(延長25.3km)と半田川(延長約14.3km)の流域に発達しており、面積194.84kmのうち森林が約85%を占め、地形は起伏に富み、急峻な傾斜地にも民家と耕地が点在している。				
		農業	販売農家数 274 戸	自給的農家数 653 戸		経営耕地面積 16,493 a
域	産	林業	国有林面積 1,758 ha	民有林面積 14,970 ha	人工林率 64 %	
		漁業	漁港数 — 箇所	漁獲量 — トン	出荷額 — 百万円	
特	業	工業	事業所数 28 箇所	従業者数 1,062 人	出荷額 28,226 百万円	
		商業	事業所数 137 箇所	従業者数 493 人	年間販売額 9,498 百万円	
特徴		特産品等 巻き柿, 干し柿, あたご柿, そうめん, 菌床しいたけ, ゆず, プロイラー, ぜんまい				
行政	特	①自然とともに生きるまち, ②地域の独自性を活かすまち, ③保健・福祉・医療の連携と安心・安全のまち, ④教育と文化のまちの4点を町の地域力と位置づけている。 また、消防防災体制の整備と情報通信手段の整備、町立半田病院を核とした、福祉医療の連携に重点的に取り組んでいる。 “終の棲家を実感できるまち”を実現するために、「まちにあるものを生かし創造する」「まち独自の地域運営、新しい運営のかたちをつくる」「まちで暮らす人がともに取り組み、つながりを育てる」の3つの目標を掲げている。				
長期	計画	基本構想	平成28～37年度	基本計画	平成28～32年度	
共同		処理事務 消防, し尿, ごみ, 老人ホーム, 火葬場, 給食, 退職手当, 消防非常勤職員等の公務災害・報償金等, 議会議員公務災害, 非常勤職員公務災害, 特養老人ホーム, 要介護認定事務, 滞納整理, 後期高齢者医療事務				
予 算 規 模 (普 通 会 計 当 初 予 算)						
29年度(a)	7,856,301 千円	28年度(b)	8,752,760 千円	伸び率 $\frac{(a)}{(b)} - 1$	△ 10.2 %	
重	平成29年度予算		平成28年度実績			
	1	コミュニティーバス運行事業	28,165	1	コミュニティーバス運行事業	23,533
	2	地域拠点センター整備事業	199,400	2	告知放送システム整備事業	216,707
	3	美馬西部消防署改築事業	263,812	3	本庁舎整備事業	509,340
	4	地域おこし協力隊事業	9,737	4	地域おこし協力隊事業	14,707
	5	子どもはぐくみ医療助成事業	34,338	5	地域ぐるみの学校支援事業	6,351
平成28年度決算状況(普通会計)						
収	歳入総額	うち地方交付税	歳出総額	うち普通建設事業費	歳入歳出差引	実質収支
	8,970,560 千円	4,536,629 千円	8,801,156 千円	1,385,027 千円	169,404 千円	123,616 千円
支	財政力指数	経常収支比率	財政調整基金	減債基金	その他特定目的基金	地方債現在高
	0.19	96.9 %	1,229 百万円	1,887 百万円	2,196 百万円	11,542 百万円
平成28年度地方公営企業の状況						
区 分		内 訳				
法	適	事業名	上水道事業	病院事業		
		総収支率	94.5 %	100.9 %	%	%
法	非	事業名	簡易水道事業	下水道(特定環境保全公共下水道)事業	下水道(農業集落排水)事業	介護サービス事業
		収益的収支比率	86.3 %	100.0 %	99.6 %	100.2 %
健全化判断比率(28年度決算)			平成28年度市町村税の状況			
実質赤字比率	— %	地	市町村民税	固定資産税	その他	計
連結実質赤字比率	— %		330,001 千円	362,051 千円	89,970 千円	782,022 千円
実質公債費比率	8.3 %	徴	市町村民税	固定資産税	税目計(国保税を除く)	
将来負担比率	23.7 %		97.3 %	94.1 %	95.7 %	

	ひがし ちよう 東みよし町		平	人 口	14,638 人																											
			27	世 帯 数	5,325 世帯																											
			年	面 積	122.48 km ²																											
			国 調	年 齢 別 人 口	0歳～14歳 1,730人	15歳～64歳 8,115人	65歳以上 4,769人																									
			高 齢 者 比 率	32.6 %																												
TEL	0883-82-2100		庁舎竣工年月	産 業 別 就 業 人 口	I 592人	II 1,844人	III 4,507人																									
FAX	0883-76-1010			指 定 地 域	(過) (準過) (辺) (低) (特農) (農)																											
URL	https://www.town.higashimiyoshi.lg.jp/																															
町 長	かわ 川	はら 原	よし 義	ろう 朗	任 期	(3期目) 30. 4. 15	議 長	あん 安	どう 藤	たか 孝	あき 明	議員任期	30. 4. 15																			
副 町 長	た 田	おか 岡	たか 孝	よし 義	期	30. 6. 30	副 議 長	まつ 松	うら 浦	けい 敬	じ 治																					
職員数 (29. 4. 1)		普通会計 144人		公営企業会計 11		合計 155		党 派 別		条 例 定 数 16人 (平成18年3月1日)		自 民 党	民 進 党	公 明 党	共 産 党	維 新 派	諸 派	無 所 属														
平成28年度ラスパイレス指数		98.1		議 員 数 (29. 7. 1)		現 員 16人								1				15														
平 施 成 設 28 年 整 度 備 公 状 共 況	小 学 校	中 学 校	市 保 育 所	市 幼 稚 園	市 町 村 立 園	市 町 村 立 認 定 こ ど も 園	児 童 館	図 書 館																								
	7	2	1	6			2	1																								
	公 営 住 宅 等	都 市 公 園	公 民 館	体 育 館	プ ー ル	病 院, 診 療 所	市 民 会 館, 公 会 堂																									
	310		12	4	1																											
行 政 機 構	町長—副町長		参事	総務課—大藤連絡所	企画課	税務課	住民課【総合窓口】	福祉課	健康づくり課	会計課	参事 (三好庁舎)	産業課	建設課	環境課	国土調査課	住民課総合窓口係	議 会 — 事 務 局	教 育 委 員 会	教 育 長	学 校 教 育 課	給 食 セ ン タ ー	幼 稚 園	小・中 学 校	生 涯 学 習 課	公 民 館	歴 史 民 俗 資 料 館	海 洋 セ ン タ ー	図 書 館	選 挙 管 理 委 員 会 — 事 務 局 (総 務 課 兼 務)	監 査 委 員 — 事 務 局 (議 会 事 務 局 兼 務)	農 業 委 員 会 — 事 務 局 (産 業 課 兼 務)	固 定 資 産 評 価 審 査 委 員 会 — 事 務 局 (税 務 課 兼 務)
合 併 の 経 過	明治22年10月1日	町村制施行 昼間村, 足代村, 加茂村, 三庄村となる																														
	大正14年10月1日	昼間村, 町制施行により昼間町となる																														
	昭和26年11月3日	加茂村, 町制施行により加茂町となる																														
	昭和30年3月21日	昼間町と足代村, 合併により三好町となる																														
	昭和34年3月31日	加茂町と三庄村, 合併により三加茂町となる																														
	平成18年3月1日	三好町と三加茂町, 合併により東みよし町となる																														

地域の特徴	地勢	県の西北部に位置し、北に阿讃山脈、南に四国山地と急峻な山々に挟まれ、町の中 央を吉野川が西から東へと流れる豊かな水と緑に恵まれた地域で、比較的温暖な気候 やゆとりある生活空間のなかで、暮らしやすい住環境を形成している。 吉野川に沿って広がる平野部は肥沃な農耕地であるとともに、北側には徳島自動車 道、県道鳴門池田線、南側には国道192号、J R 徳島線がほぼ平行に走り、それらの 周辺部を中心に街並みが形成されている。また、吉野川に注ぐ小河川沿いには、山腹 の急斜面を利用した耕地と集落があり、夏秋いちごが盛んな水の丸高原がある。 さらに、徳島自動車道吉野川ハイウェイオアシスには、E T C専用インターチェン ジが設置され、今後中・四国はもとより近畿圏域との交流連携の拠点として発展が期 待されている。					
	産	農業	販売農家数	自給的農家数		経営耕地面積	
			507 戸	652 戸		36,668	a
		林業	国有林面積	民有林面積		人工林率	
	業	漁業	漁港数	漁獲量		出荷額	特産品等
			— 箇所	— トン		— 百万円	
		工業	事業所数	従業者数		出荷額	
	商業	事業所数	従業者数	年間販売額			
			24 箇所	403 人		6,755 百万円	
			151 箇所	805 人		14,935 百万円	
行政の目標色	まちづくりの基本理念である「元気・交流・未来へ、ふるさと東みよし町」の実現に向けて、1. 潤いのある快適なまちづくり、2. 豊かな心を育む共生のまちづくり、3. 魅力・活力のある自立したまちづくりの大きく3つの目標を立てて方向性を示すとともに、具体的施策の展開を図るため、①自然と調和した潤いのあるまち、②快適に暮らせる生活基盤の充実したまち、③ともに支え合う共生のまち、④ふれあい・学びあい・人を育むまち、⑤魅力あふれる生き生きとしたまち、⑥連携・交流・住民参加の自立したまちの6つの基本方針を定め、各地域が育んできた魅力ある個性を大切に、いつまでも安心して住み続けられるまちづくりを積極的に推進している。						
長期計画	基本構想	平成20～29年度	基本計画	平成20～29年度			
共同処理事務	消防、ごみ処理、広域行政、補導センター、介護保険事務、し尿処理、火葬場、退職手当、議会議員公務災害、消防非常勤職員等の公務災害・報償金等、非常勤職員公務災害、滞納整理、後期高齢者医療事務						
予算規模（普通会計当初予算）							
29年度(a)	7,668,765 千円	28年度(b)	7,307,890 千円	伸び率 $\frac{(a)}{(b)} - 1$	4.9 %		
重点事業	平成29年度予算		平成28年度実績				
	千円		千円				
	1 社会資本整備総合交付金事業	142,727	1 社会資本整備総合交付金事業	78,039			
	2 吉野川ハイウェイオアシス施設整備事業	222,927	2 吉野川ハイウェイオアシス施設整備事業	125,819			
3 公園施設整備事業	51,934	3 足代幼稚園耐震改修	30,732				
平成28年度決算状況（普通会計）							
収支	歳入総額	うち地方交付税	歳出総額	うち普通建設事業費	歳入歳出差引	実質収支	
	千円	千円	千円	千円	千円	千円	
	8,626,753	3,587,834	7,915,749	1,345,201	711,004	687,141	
指標等	財政力指数	経常収支比率	財政調整基金	減債基金	その他特定目的基金	地方債現在高	
	0.31	86.2 %	百万円 2,925	百万円 1,833	百万円 1,919	百万円 10,196	
平成28年度地方公営企業の状況							
区分		内				訳	
法適用企業	事業名	上水道事業					
	総収支率	123.7 %	%	%	%	%	%
法非適用企業	事業名	簡易水道事業	下水道(特定環境保全公共下水道)事業				
	収益的収支比率	164.5 %	98.1 %	%	%	%	%
健全化判断比率(28年度決算)		平成28年度市町村税の状況					
実質赤字比率	— %	地 方 算 税 額	市町村民税	固定資産税	その他	計	
連結実質赤字比率	— %		563,486 千円	583,077 千円	155,881 千円	1,302,444 千円	
実質公債費比率	6.0 %	徴 収 率	市町村民税	固定資産税	税目計(国保税を除く)		
将来負担比率	— %		97.7 %	95.2 %	96.6 %		

2 資 料

住民基本台帳人口・選挙人

市町村名	住民基本台帳人口(平成29.1.1)				選挙人名簿登録者数(平成29.9.1)		
	男	女	計	世帯数	男	女	計
徳島市	121,470	134,538	256,008	118,176	100,791	114,397	215,188
鳴門市	28,436	31,145	59,581	26,556	23,869	26,715	50,584
小松島市	18,975	20,135	39,110	17,166	16,063	17,316	33,379
阿南市	36,209	38,742	74,951	30,697	30,088	32,657	62,745
吉野川市	20,088	22,371	42,459	18,052	17,047	19,120	36,167
阿波市	18,457	20,235	38,692	15,203	15,657	17,283	32,940
美馬市	14,474	15,916	30,390	12,883	12,223	13,690	25,913
三好市	12,962	14,689	27,651	13,064	11,157	12,940	24,097
勝浦町	2,617	2,831	5,448	2,191	2,262	2,502	4,764
上勝町	781	835	1,616	805	696	755	1,451
佐那河内村	1,197	1,263	2,460	942	1,040	1,141	2,181
石井町	12,481	13,743	26,224	10,452	10,284	11,656	21,940
神山町	2,672	2,985	5,657	2,516	2,381	2,722	5,103
那賀町	4,183	4,677	8,860	3,939	3,662	4,183	7,845
牟岐町	2,067	2,312	4,379	2,136	1,823	2,062	3,885
美波町	3,281	3,833	7,114	3,397	2,882	3,390	6,272
海陽町	4,627	5,224	9,851	4,706	3,969	4,551	8,520
松茂町	7,671	7,678	15,349	6,643	6,289	6,325	12,614
北島町	11,242	11,861	23,103	9,464	9,020	9,768	18,788
藍住町	16,849	18,109	34,958	13,935	13,474	14,903	28,377
板野町	6,566	7,085	13,651	5,588	5,533	6,086	11,619
上板町	5,903	6,434	12,337	4,850	4,974	5,484	10,458
つるぎ町	4,477	5,103	9,580	4,501	3,861	4,552	8,413
東みよし町	7,015	7,769	14,784	6,255	5,896	6,603	12,499
市計	271,071	297,771	568,842	251,797	226,895	254,118	481,013
町村計	93,629	101,742	195,371	82,320	78,046	86,683	164,729
合計	364,700	399,513	764,213	334,117	304,941	340,801	645,742

名簿登録者数・特別職報酬

市町村長	特 別 職 報 酬 (単位：百円) (平成29. 4. 1)						市町村名
	副 市 町 村 長		議 長	副 議 長	議 員		
11,180	第1 8,960	第2 8,440	7,140	6,470	6,060	徳 島 市	
8,046	6,640		4,770	4,110	3,890	鳴 門 市	
8,800	7,030		4,720	4,170	3,910	小 松 島 市	
9,090	7,240		4,820	4,280	3,990	阿 南 市	
9,000	7,200		4,300	3,800	3,500	吉 野 川 市	
8,800	7,040		4,200	3,700	3,400	阿 波 市	
8,075	6,460		3,950	3,450	3,150	美 馬 市	
5,929	6,780		3,940	3,470	3,150	三 好 市	
6,597	5,860		2,730	2,340	1,950	勝 浦 町	
7,270	5,820		2,570	2,180	1,820	上 勝 町	
7,350	5,930		2,600	2,220	1,860	佐 那 河 内 村	
7,860	6,290		2,980	2,495	2,030	石 井 町	
7,460	5,970		2,840	2,340	1,950	神 山 町	
7,230	5,784		2,559	2,181	1,820	那 賀 町	
3,840	5,535		2,690	2,310	1,920	牟 岐 町	
7,680	6,150		2,690	2,310	1,920	美 波 町	
7,680	6,150		2,690	2,310	1,920	海 陽 町	
7,660	6,128		3,102	2,585	2,068	松 茂 町	
7,700	6,160		3,309	2,758	2,206	北 島 町	
7,930	6,344		3,330	2,775	2,220	藍 住 町	
7,380	5,904		3,087	2,573	2,058	板 野 町	
7,380	5,904		2,990	2,492	1,993	上 板 町	
7,540	6,040		2,740	2,330	1,950	つ る ぎ 町	
7,430	5,950		2,770	2,330	1,950	東 み よ し 町	
						市 計	
						町 村 計	
						合 計	

広 域 行 政

区分	設定年月日	構成市町村	人口及び面積 (平成27年国調)	広域行政機構
東部地区広域行政圏	昭和46年7月7日	徳島市 鳴門市 小松島市 勝浦町 上那河内村 佐那河内町 石井山茂島町 神北住町 松島町 北藍野町 板上板町 上野町 (3市9町1村)	494,108人 906.22km ²	〒772-8501 鳴門市撫養町南浜字東浜170 鳴門市戦略企画課内 TEL 088-684-1713 東部地区広域市町村圏協議会
中央地区広域行政圏	昭和45年7月24日	吉野川市 阿波市 (2市)	78,668人 335.25km ²	〒776-0013 吉野川市鴨島町上下島21-1 TEL 0883-22-2255 徳島中央広域連合
美馬地区広域行政圏	昭和45年7月24日	美馬市 つるぎ町 (1市1町)	39,428人 561.98km ²	〒771-2106 美馬市美馬町字天神121 TEL 0883-55-2501 美馬地区広域行政組合
三好地区広域行政圏	昭和44年9月13日	三好市 東みよし町 (1市1町)	41,474人 843.90km ²	〒778-0002 三好市池田町マチ2429-1 TEL 0883-72-5121 みよし広域連合

圏 の 概 要

圏 域 の 特 徴	備 考
<p>本圏域は、阪神経済圏の外延部に位置し、吉野川の流域にひろがる低地を中心とする自然環境に恵まれた圏域である。圏域人口は県全体の約64%を占め、県下一の人口密集地である。産業構造は3次産業人口が全体の約66%を占めているほか、機能の多くは徳島市に集中している。</p>	<p>第5次東部地区広域市町村圏計画 (計 画 期 間) 平成23年度～平成32年度 (計画の基本目標) ○「自然交差社会」へのチャレンジ (抜 粋) ○「希望住満社会」へのチャレンジ ○「人生活粋社会」へのチャレンジ</p>
<p>本圏域は、徳島県の中央部に位置し、圏域中央部には四国最大の河川である吉野川が流れ、この吉野川に沿って広がる平地部と、阿讃山脈・四国山地という両山脈からなる山地部とで構成されており、水と緑の豊かな自然環境に恵まれた圏域である。</p>	
<p>本圏域は、徳島県の中西部に位置し、剣山国定公園、一級河川吉野川などの豊かな自然や観光資源に恵まれており、圏域内を縦横に走る国道の整備・高規格化による四国内の交流や、神戸・鳴門ルートを経由した関西圏との交流が活発化することが期待される。</p>	
<p>本圏域は、四国の中心部にあり、吉野川の豊富な水と清澄な空気に恵まれ、俗化されていない美しい自然の景観を有効に活用している。また、すでに整備された国道32・192号及び主要地方道、一般県道等により、四国各都市へのサービスセンター的機能を有している。</p>	

一 部 事 務

組 合 の 名 称	事 務 所 の 所 在 地 (電 話)
徳島県市町村総合事務組合	〒770-0847 (088-621-3401) 徳島市幸町3-55 自治会館内 FAX (088-652-6538)
徳島県市町村議会議員 公務災害補償等組合	〒770-0847 (088-621-3410) 徳島市幸町3-55 自治会館内 FAX (088-652-6538)
美馬地区広域行政組合	〒771-2106 (0883-55-2501) 美馬市美馬町字天神121 FAX (0883-55-2750)
老人ホーム福寿荘組合	〒774-0003 (0884-23-3440) 阿南市畷町亀崎93-7 FAX (0884-23-3621)
海部老人ホーム町村組合	〒775-0006 (0884-72-0209) 牟岐町大字中村字清水120 FAX (0884-72-0322)
西阿老人ホーム組合	〒779-3620 (0883-52-1445) 美馬市脇町字国見丸30-2 FAX (0883-53-7893)

組 合 等 一 覧

構 成 団 体 名	共 同 処 理 事 務
<p>徳島市，鳴門市，小松島市，阿南市，吉野川市，阿波市，美馬市，三好市，勝浦町，上勝町，佐那河内村，石井町，神山町，那賀町，牟岐町，美波町，海陽町，松茂町，北島町，藍住町，板野町，上板町，つるぎ町，東みよし町</p> <p>老人ホーム福寿荘組合，徳島県市町村総合事務組合，名西消防組合，海部老人ホーム町村組合，海部郡衛生処理事務組合，海部郡特別養護老人ホーム事務組合，板野東部青少年育成センター組合，板野東部消防組合，板野西部消防組合，阿北火葬場管理組合，阿北環境整備組合，阿北特別養護老人ホーム組合，中央広域環境施設組合，西阿老人ホーム組合，美馬西部共立火葬場組合，吉野川環境整備組合，美馬環境整備組合，美馬西部消防組合，美馬西部学校給食センター組合，美馬西部特別養護老人ホーム組合，美馬地区広域行政組合，三好東部火葬場管理組合，板野西部青少年補導センター組合，松茂町ほか二町競艇事業組合，海部消防組合，徳島中央広域連合，みよし広域連合</p>	<ol style="list-style-type: none"> (1) 職員の退職手当 (2) 非常勤消防団員に係る損害補償及び退職報償金 (3) 消防作業従事者，救急業務協力者に係る損害補償 (4) 非常勤水防団長，水防団員，水防に従事した者に係る損害補償 (5) 応急措置業務従事者に係る損害補償 (6) 非常勤消防団員に係る賞じゅつ金 (7) 非常勤消防団員，一般協力者に係る報賞金 (8) 消防吏員に係る賞じゅつ金及び報賞金 (9) 非常勤職員に係る公務災害，又は通勤による災害補償 (10) 住民に係る予防接種の損害補償及び予防接種に従事した医師に係る災害見舞金 (11) 医療以外の保健事業に従事した医師に係る災害見舞金 (12) 消防吏員，非常勤消防団員，消防作業従事者，救急業務協力者の災害に係る見舞金 (13) 非常勤水防団長，水防団員，水防作業従事者の災害に係る見舞金 (14) 応急措置業務従事者の災害に係る見舞金 (15) 市町村立学校の非常勤の学校医，学校歯科医及び学校薬剤師の公務災害補償 (16) 地方税法に基づく市町村税及び個人県民税等の滞納事案のうち，組合が処理することとなった事案の徴収及び滞納処分並びに滞納整理に関する研修
<p>吉野川市，阿波市，美馬市，三好市，勝浦町，上勝町，佐那河内村，石井町，神山町，那賀町，牟岐町，美波町，海陽町，松茂町，北島町，藍住町，板野町，上板町，つるぎ町，東みよし町</p> <p>美馬市，つるぎ町</p>	<p>議会議員の公務上の災害又は通勤による災害に対する補償</p> <ol style="list-style-type: none"> (1) 広域行政の推進に関する事務 (2) 広域振興基金の運用益を活用した事業の実施に関する事務 (3) 介護認定審査会に関する事務 (4) 障害支援区分審査会に関する事務
<p>阿南市，那賀町</p> <p>牟岐町，美波町，海陽町</p> <p>美馬市，つるぎ町</p>	<p>養護老人ホーム</p> <p>養護老人ホーム</p> <p>養護老人ホーム</p>

組 合 の 名 称	事 務 所 の 所 在 地 (電 話)
海 部 郡 特 別 養 護 老 人 ホ ー ム 事 務 組 合	〒775-0203 (0884-73-2626) 海陽町大里字松原33-3 FAX (0884-73-2931)
阿北特別養護老人ホーム組合	〒771-1603 (0883-36-2731) 阿波市市場町市場字岸ノ下190-3 FAX (0883-26-6609)
美馬西部特別養護 老 人 ホ ー ム 組 合	〒779-4401 (0883-64-2334) つるぎ町半田字松生150-1 FAX (0883-64-4172)
板 野 東 部 青 少 年 育 成 セ ン タ ー 組 合	〒771-0220 (088-699-3441) 松茂町広島字東裏30 松茂町役場内 FAX (088-699-8310)
板 野 西 部 青 少 年 補 導 セ ン タ ー 組 合	〒779-0105 (088-672-3454) 板野町大寺字亀山西169-5 町民センター内 FAX (088-672-5950)
阿 北 火 葬 場 管 理 組 合	〒771-1610 (0883-36-4132) 阿波市市場町香美字西原15-1 FAX (0883-36-2715)
美馬西部共立火葬場組合	〒779-4195 (0883-62-3116) つるぎ町貞光字東浦1-3 つるぎ町役場内 FAX (0883-62-5092)
三好東部火葬場管理組合	〒771-2595 (0883-79-5343) 東みよし町昼間3673-1 東みよし町役場 三好庁舎内 FAX (0883-79-3235)
小松島市外三町村衛生組合	〒773-0017 (0885-38-1452) 小松島市立江町字大田ノ浦67-1 FAX (0885-38-1582)
海部郡衛生処理事務組合	〒775-0007 (0884-72-2614) 牟岐町大字内妻字白木139-1 しみ尿処理 (0884-72-2696) 介護認定・障害区分 (0884-72-3801) FAX (0884-72-2227)
阿 北 環 境 整 備 組 合	〒771-1603 (0883-36-2235) 阿波市市場町市場字岸ノ下254-2地先 FAX (0883-36-2373)
中央広域環境施設組合	〒771-1402 (088-637-7127) 阿波市吉野町西条字藤原70-1 FAX (088-637-7128) 中央広域環境センター内
美馬環境整備組合	〒779-3620 (0883-52-2496) 美馬市脇町新町字鴨地222 FAX (0883-53-0686)

構 成 団 体 名	共 同 処 理 事 務
<p>牟岐町，美波町，海陽町</p> <p>吉野川市，阿波市</p> <p>美馬市（旧美馬町），つるぎ町（旧半田町，旧貞光町）</p>	<p>特別養護老人ホーム</p> <p>特別養護老人ホーム</p> <p>特別養護老人ホーム</p>
<p>松茂町，北島町</p> <p>藍住町，板野町，上板町</p>	<p>青少年に対する補導活動，育成指導 子ども・若者支援地域協議会 子ども・若者総合相談センター</p> <p>青少年に対する補導活動，育成指導</p>
<p>吉野川市（旧川島町，旧山川町），阿波市（旧市場町，旧阿波町）</p> <p>美馬市（旧美馬町），つるぎ町</p> <p>三好市（旧三野町，旧井川町），東みよし町</p>	<p>火 葬 場</p> <p>火 葬 場</p> <p>火 葬 場</p>
<p>小松島市，勝浦町，上勝町，佐那河内村</p> <p>牟岐町，美波町，海陽町</p> <p>吉野川市，阿波市，神山町，上板町</p> <p>吉野川市，阿波市，板野町，上板町</p> <p>美馬市，つるぎ町</p>	<p>し尿処理</p> <p>ごみ処理，し尿処理 介護認定審査会，障害支援区分審査会</p> <p>し尿処理</p> <p>ごみ処理</p> <p>ごみ処理</p>

組 合 の 名 称	事 務 所 の 所 在 地 (電 話)
吉野川環境整備組合	〒777-0001 (0883-52-2388) 美馬市穴吹町三島字小島1301 吉野川浄園内 FAX (0883-55-0685)
名西消防組合	〒779-3223 (088-674-6788) 石井町高川原字高川原66-8 FAX (088-674-6706)
板野東部消防組合	〒771-0201 (088-698-0119) 北島町北村字大開11-1 FAX (088-697-3012)
板野西部消防組合	〒779-0114 (088-672-0198) 板野町羅漢字前田35 FAX (088-672-2977)
美馬西部消防組合	〒771-2106 (0883-63-2214) 美馬市美馬町字天神119-1 FAX (0883-63-5601)
海部消防組合	〒775-0004 (0884-72-0600) 牟岐町大字川長字新光寺98-1 FAX (0884-72-2999)
美馬西部学校給食センター組合	〒779-4101 (0883-62-2295) つるぎ町貞光字馬出117 給食センター内 FAX (0883-62-2277)
松茂町ほか二町競艇事業組合	〒771-0295 (088-699-2111) 松茂町広島字東裏30 松茂町役場内 FAX (088-699-6010)
那賀川北岸地域 湛水防除施設組合	〒774-8501 (0884-22-1599) 阿南市富岡町トノ町12-3 阿南市役所内 FAX (0884-22-1282)

構 成 団 体 名	共 同 処 理 事 務
美馬市, つるぎ町	し尿処理
石井町, 神山町 松茂町, 北島町, 藍住町 板野町, 上板町 美馬市 (旧美馬町), つるぎ町 牟岐町, 美波町, 海陽町	消 防 消 防 消 防 消 防 消 防
美馬市 (旧美馬町), つるぎ町	学校給食
松茂町, 北島町, 板野町	モーターボート競走を施行するための管理, 経営
阿南市, 小松島市	湛水防除施設の管理運営

広 域 連 合

広域連合の名称	事務所 の 所在地 (電話)
徳島中央広域連合	〒776-0013 吉野川市鴨島町上下島21-1 (0883-22-2255) FAX (0883-22-2055)
みよし広域連合	〒778-0002 三好市池田町マチ2429-1 (0883-72-5121) FAX (0883-72-0695)
徳島県後期高齢者医療広域連合	〒771-0135 徳島市川内町平石若松78-1 (088-677-8856) FAX (088-666-0104)

構 成 団 体 名	処 理 事 務
吉野川市，阿波市	<ul style="list-style-type: none"> (1) 広域連合の区域における広域行政の推進に関すること (2) 介護認定審査会の設置及び運営に関すること (3) 消防事務（消防団事務を除く。）に関すること (4) 障害支援区分認定審査会の設置及び運営に関すること
三好市，東みよし町	<ul style="list-style-type: none"> (1) 広域連合の区域における広域行政の推進に関する事務 (2) 三好地区広域振興基金の設置及びその管理運営に関する事務 (3) ごみの衛生的処理，施設の設置，管理及び運営に関する事務 (4) 消防本部及び消防署の設置，管理及び運営に関する事務並びに救急業務に関する事務 (5) 介護保険法（平成9年法律第123号）の施行に関する事務（地域支援事業に関する事務については，広域連合による実施により事業効果が発揮できると認められるものに限る。） (6) し尿の衛生的処理，施設の設置，管理及び運営に関する事務 (7) 徳島県の事務処理の特例に関する条例（平成11年徳島県条例第30号）により，広域連合が処理することとされる事務
徳島市，鳴門市，小松島市，阿南市，吉野川市，阿波市，美馬市，三好市，勝浦町，上勝町，佐那河内村，石井町，神山町，那賀町，牟岐町，美波町，海陽町，松茂町，北島町，藍住町，板野町，上板町，つるぎ町，東みよし町	<p>後期高齢者医療制度の事務のうち，次に掲げる事務（保険料の徴収の事務及び被保険者の便益の増進に寄与するものとして政令で定める事務を除く。）</p> <ul style="list-style-type: none"> (1) 被保険者の資格に関する事務 (2) 後期高齢者医療給付に関する事務 (3) 保険料の賦課に関する事務 (4) 保健事業に関する事務 (5) 前各号に掲げるもののほか，後期高齢者医療制度の施行に関する事務

平成 27 年度市町村普通

市町村名	歳入総額 (A)	歳出総額 (B)	歳入歳出差引 (A) - (B) (C)	翌年度に繰り 越すべき財源 (D)	実質収支 (C) - (D) (E)	単年度収支 (F)
徳島市	98,898,717	97,238,484	1,660,233	613,429	1,046,804	△ 270,290
鳴門市	25,205,446	24,335,024	870,422	294,758	575,664	△ 76,894
小松島市	17,664,158	17,510,889	153,269	79,462	73,807	12,861
阿南市	34,282,716	33,180,297	1,102,419	639,843	462,576	△ 297,871
吉野川市	20,668,524	19,706,460	962,064	92,712	869,352	4,325
阿波市	20,987,911	20,287,082	700,829	175,062	525,767	118,028
美馬市	23,018,856	22,221,931	796,925	97,942	698,983	261,827
三好市	27,214,321	26,077,339	1,136,982	144,730	992,252	51,434
勝浦町	4,164,998	3,827,069	337,929	18,014	319,915	△ 94,685
上勝町	3,252,684	2,972,319	280,365	80,613	199,752	△ 551
佐那河内村	2,520,691	2,418,447	102,244	43,040	59,204	9,715
石井町	9,077,639	8,477,397	600,242	180,067	420,175	△ 31,762
神山町	5,077,009	4,792,129	284,880	98,779	186,101	31,106
那賀町	13,107,478	11,014,893	2,092,585	497,852	1,594,733	212,149
牟岐町	3,689,367	3,235,558	453,809	26,285	427,524	△ 45,427
美波町	6,639,399	6,403,135	236,264	59,817	176,447	7,072
海陽町	8,693,731	8,359,078	334,653	41,376	293,277	5,231
松茂町	6,342,514	6,172,441	170,073	88,195	81,878	15,560
北島町	7,496,339	6,951,764	544,575	39,970	504,605	250,104
藍住町	10,718,482	10,334,508	383,974	188,996	194,978	△ 28,353
板野町	6,234,059	6,033,073	200,986	33,221	167,765	△ 217,193
上板町	5,554,657	5,194,271	360,386	139,086	221,300	88,024
つるぎ町	9,592,625	9,210,561	382,064	35,209	346,855	61,903
東みよし町	8,634,295	7,970,108	664,187	115,940	548,247	120,189
市計	267,940,649	260,557,506	7,383,143	2,137,938	5,245,205	△ 196,580
町村計	110,795,967	103,366,751	7,429,216	1,686,460	5,742,756	383,082
合計	378,736,616	363,924,257	14,812,359	3,824,398	10,987,961	186,502

会計決算収支等の状況

(単位：千円)

積立金 (G)	繰上償還金 (H)	積立金額 取崩し額 (I)	実質単年度収支 (F)+(G)+(H)-(I) (J)	基準財政 需要額	標準財政 規模	市町村名
17,725	0	0	△ 252,565	40,647,586	54,540,196	徳島市
720,930	8,113	600,000	52,149	10,612,267	13,654,382	鳴門市
153,880	5,107	252,000	△ 80,152	7,428,237	9,110,617	小松島市
526,581	0	300,000	△ 71,290	14,339,305	20,543,586	阿南市
300,000	266,546	0	570,871	10,116,049	12,901,314	吉野川市
1,059,954	0	550,000	627,982	9,946,121	12,908,622	阿波市
284,698	0	0	546,525	10,053,260	12,458,950	美馬市
1,085,499	235,050	0	1,371,983	12,464,061	15,901,593	三好市
23,279	0	0	△ 71,406	2,054,914	2,301,470	勝浦町
230,000	0	0	229,449	1,591,563	1,708,441	上勝町
1,357	88,230	0	99,302	1,537,606	1,668,686	佐那河内村
227,000	0	0	195,238	4,727,594	5,744,451	石井町
410,000	0	0	441,106	2,697,423	2,984,762	神山町
312,599	0	0	524,748	5,491,930	7,022,591	那賀町
200,000	0	0	154,573	1,892,060	2,083,809	牟岐町
70,000	0	0	77,072	3,186,752	3,809,433	美波町
501,127	106,379	200,000	412,737	4,271,790	5,368,982	海陽町
554,030	0	300,000	269,590	2,639,753	3,607,593	松茂町
466,083	0	149,000	567,187	3,510,973	4,614,600	北島町
100,000	0	0	71,647	5,190,479	6,719,933	藍住町
3,890	0	21,340	△ 234,643	2,993,024	3,653,977	板野町
153,692	0	0	241,716	2,807,411	3,297,880	上板町
4,579	0	0	66,482	4,444,953	5,504,562	つるぎ町
201,656	0	0	321,845	4,185,709	5,171,750	東みよし町
4,149,267	514,816	1,702,000	2,765,503	115,606,886	152,019,260	市計
3,459,292	194,609	670,340	3,366,643	53,223,934	65,262,920	町村計
7,608,559	709,425	2,372,340	6,132,146	168,830,820	217,282,180	合計

平成 28 年度市町村普通

市町村名	歳入総額 (A)	歳出総額 (B)	歳入歳出差引 (A) - (B) (C)	翌年度に繰り 越すべき財源 (D)	実質収支 (C) - (D) (E)	単年度収支 (F)
徳島市	95,921,532	95,061,777	859,755	730,438	129,317	△ 917,487
鳴門市	25,095,070	24,245,170	849,900	334,892	515,008	△ 60,656
小松島市	15,551,016	15,374,013	177,003	90,617	86,386	12,579
阿南市	37,260,428	35,635,724	1,624,704	1,482,158	142,546	△ 320,030
吉野川市	20,635,325	19,663,915	971,410	163,106	808,304	△ 61,048
阿波市	20,349,679	19,742,153	607,526	122,836	484,690	△ 41,077
美馬市	23,809,613	23,055,982	753,631	174,840	578,791	△ 120,192
三好市	25,248,707	24,277,956	970,751	132,522	838,229	△ 154,023
勝浦町	3,845,461	3,610,797	234,664	47,990	186,674	△ 133,241
上勝町	3,035,566	2,775,282	260,284	62,892	197,392	△ 2,360
佐那河内村	2,499,743	2,391,769	107,974	38,333	69,641	10,437
石井町	9,813,421	9,311,367	502,054	86,905	415,149	△ 5,026
神山町	5,159,908	4,855,717	304,191	126,161	178,030	△ 8,071
那賀町	14,862,028	12,489,188	2,372,840	1,316,708	1,056,132	△ 498,593
牟岐町	3,972,561	3,440,325	532,236	14,460	517,776	90,252
美波町	7,189,309	6,861,436	327,873	90,601	237,272	60,825
海陽町	8,605,893	8,209,303	396,590	100,487	296,103	2,826
松茂町	7,235,258	7,155,968	79,290	8,133	71,157	△ 10,721
北島町	7,704,219	7,304,157	400,062	114,910	285,152	△ 219,453
藍住町	10,507,673	10,021,620	486,053	149,585	336,468	141,490
板野町	5,694,962	5,358,210	336,752	35,134	301,618	133,893
上板町	5,027,386	4,697,936	329,450	111,816	217,634	△ 3,666
つるぎ町	8,970,560	8,801,156	169,404	45,788	123,616	△ 223,239
東みよし町	8,626,753	7,915,749	711,004	23,863	687,141	138,894
市計	263,871,370	257,056,690	6,814,680	3,231,409	3,583,271	△ 1,661,934
町村計	112,750,701	105,199,980	7,550,721	2,373,766	5,176,955	△ 525,753
市町村計	376,622,071	362,256,670	14,365,401	5,605,175	8,760,226	△ 2,187,687

会計決算収支等の状況

(単位：千円)

積立金 (G)	繰上償還金 (H)	積立金額 取崩し額 (I)	実質単年度収支 (F)+(G)+(H)-(I) (J)	基準財政 需要額	標準財政 規模	市町村名
11,356	0	990,715	△ 1,896,846	40,389,483	53,866,290	徳島市
306,058	4,112	676,000	△ 426,486	10,677,307	13,513,700	鳴門市
261,821	0	0	274,400	7,331,478	8,938,250	小松島市
320,078	0	1,830,000	△ 1,829,952	14,165,321	20,137,232	阿南市
400,000	49,525	0	388,477	10,462,529	12,699,001	吉野川市
575,093	0	550,000	△ 15,984	10,378,356	12,781,883	阿波市
3,387	0	0	△ 116,805	10,403,751	12,274,540	美馬市
514,319	240,812	0	601,108	12,679,446	15,305,539	三好市
2,454	0	0	△ 130,787	2,053,262	2,277,363	勝浦町
103,000	0	0	100,640	1,575,549	1,672,284	上勝町
1,362	82,576	0	94,375	1,515,255	1,628,248	佐那河内村
211,000	0	160,000	45,974	4,739,353	5,702,212	石井町
177,100	0	464,000	△ 294,971	2,665,953	2,897,237	神山町
1,009,965	0	1,500,000	△ 988,628	5,621,144	6,487,844	那賀町
240,000	0	240,000	90,252	1,919,684	2,087,139	牟岐町
25,000	0	0	85,825	3,201,271	3,653,847	美波町
602,400	105,616	0	710,842	4,342,427	5,155,656	海陽町
400,862	0	330,000	60,141	2,639,367	3,550,840	松茂町
268,356	0	0	48,903	3,581,800	4,660,149	北島町
50,000	74,897	0	266,387	5,272,120	6,746,716	藍住町
9,232	0	11,263	131,862	2,938,243	3,523,617	板野町
4,736	0	32,450	△ 31,380	2,777,203	3,227,180	上板町
4,102	0	0	△ 219,137	4,571,588	5,317,626	つるぎ町
201,467	0	0	340,361	4,229,658	5,052,382	東みよし町
2,392,112	294,449	4,046,715	△ 3,022,088	116,487,671	149,516,435	市計
3,311,036	263,089	2,737,713	310,659	53,643,877	63,640,340	町村計
5,703,148	557,538	6,784,428	△ 2,711,429	170,131,548	213,156,775	市町村計

平成 27 年 度 市

市町村名	類似団体 類 型	財政力指数 (H25～H27 3か年平均)	実質収支比率	経常収支比率	実質公債費比率 (H25～H27 3か年平均)
徳 島 市	IV - 3	0.81524	1.9	93.9	6.5
鳴 門 市	II - 1	0.65964	4.2	93.4	15.6
小 松 島 市	I - 1	0.52606	0.8	91.7	12.3
阿 南 市	II - 1	0.89505	2.3	88.3	5.7
吉 野 川 市	I - 1	0.38585	6.7	88.5	10.1
阿 波 市	I - 0	0.36056	4.1	84.0	5.9
美 馬 市	I - 1	0.29856	5.6	86.8	8.5
三 好 市	I - 1	0.20757	6.2	82.9	7.2
勝 浦 町	II - 0	0.24789	13.9	71.4	5.8
上 勝 町	I - 0	0.11144	11.7	84.9	4.2
佐那河内村	I - 0	0.15121	3.5	73.2	6.8
石 井 町	V - 2	0.49592	7.3	84.3	6.4
神 山 町	II - 0	0.20742	6.2	74.7	3.5
那 賀 町	II - 0	0.20438	22.7	86.0	6.6
牟 岐 町	I - 2	0.18447	20.5	87.4	6.3
美 波 町	II - 2	0.17043	4.6	85.2	5.6
海 陽 町	II - 1	0.17781	5.5	74.5	2.5
松 茂 町	IV - 2	0.89701	2.3	74.8	0.3
北 島 町	V - 2	0.74102	10.9	77.6	3.2
藍 住 町	V - 2	0.70181	2.9	81.0	4.9
板 野 町	III - 2	0.51396	4.6	94.0	11.3
上 板 町	III - 1	0.39888	6.7	87.4	7.2
つ る ぎ 町	II - 2	0.18446	6.3	94.3	8.5
東みよし町	III - 2	0.30562	10.6	84.0	7.0
市 計		0.51856 0.60645	4.0 3.5	88.7 90.0	9.0 8.0
町 村 計		0.35586 0.37603	8.8 8.8	82.2 82.8	5.6 5.6
市町村計		0.41009 0.53371	7.2 5.1	84.3 87.8	6.7 7.3

(注) 市計・町村計・市町村計の上段は単純平均、下段は加重平均。実質収支比率については、平成19年度決

町 村 財 政 状 況

(単位：%)

公 債 費 率 負 担 比 率	自 主 財 源 合 割	依 存 財 源 合 割	義 務 的 経 費 合 割	投 資 的 経 費 合 割	市 町 村 名
14.2	47.8	52.2	57.6	10.6	徳 島 市
18.9	40.9	59.1	54.8	11.7	鳴 門 市
16.8	30.8	69.2	46.3	23.1	小 松 島 市
13.3	54.6	45.4	48.2	14.5	阿 南 市
16.3	28.7	71.3	50.8	8.1	吉 野 川 市
15.4	28.9	71.1	43.3	11.1	阿 波 市
20.4	24.8	75.2	42.8	23.0	美 馬 市
25.2	18.9	81.1	45.0	17.6	三 好 市
12.8	29.7	70.3	30.3	28.0	勝 浦 町
15.9	17.4	82.6	35.0	23.5	上 勝 町
19.1	19.6	80.4	39.6	12.5	佐 那 河 内 村
11.8	40.6	59.4	48.3	6.8	石 井 町
11.7	19.3	80.7	34.0	23.9	神 山 町
18.1	28.0	72.0	38.3	29.6	那 賀 町
13.6	30.1	69.9	37.6	15.6	牟 岐 町
14.2	23.7	76.3	33.1	10.8	美 波 町
14.1	20.1	79.9	28.2	15.1	海 陽 町
2.4	66.1	33.9	28.5	17.2	松 茂 町
9.7	54.4	45.6	43.3	7.7	北 島 町
9.4	50.3	49.7	45.9	8.7	藍 住 町
12.2	48.7	51.3	38.3	9.5	板 野 町
10.4	39.5	60.5	38.1	18.5	上 板 町
17.6	14.5	85.5	38.0	10.0	つ る ぎ 町
16.6	26.2	73.8	43.1	15.6	東 み よ し 町
17.6 16.7	39.0	61.0	51.2	13.7	市 計
13.1 13.2	33.9	66.1	38.2	15.2	町 村 計
14.6 15.6	37.5	62.5	47.5	14.1	市 町 村 計

算から標準財政規模に臨時財政対策債発行可能額を加えて算出している。

平成 28 年 度 市

市町村名	類似団体 類 型	財政力指数 (H26～H28 3か年平均)	実質収支比率	経常収支比率	実質公債費比率
徳 島 市	IV - 3	0.81637	0.2	96.8	6.5
鳴 門 市	II - 1	0.65055	3.8	95.4	15.7
小 松 島 市	I - 1	0.53863	1.0	93.7	11.4
阿 南 市	II - 1	0.88357	0.7	91.7	5.1
吉 野 川 市	I - 1	0.38303	6.4	91.5	9.7
阿 波 市	I - 0	0.35269	3.8	88.2	6.2
美 馬 市	I - 1	0.29809	4.7	90.4	9.2
三 好 市	I - 1	0.21180	5.5	85.6	6.5
勝 浦 町	II - 0	0.25054	8.2	74.3	3.9
上 勝 町	I - 0	0.11159	11.8	85.6	4.4
佐那河内村	I - 0	0.15594	4.3	73.4	4.4
石 井 町	V - 2	0.50772	7.3	89.2	5.5
神 山 町	II - 0	0.20920	6.1	75.7	2.6
那 賀 町	II - 0	0.18843	16.3	89.2	6.6
牟 岐 町	I - 2	0.18524	24.8	90.8	6.5
美 波 町	II - 2	0.17067	6.5	87.5	5.1
海 陽 町	II - 1	0.18131	5.7	77.0	1.8
松 茂 町	IV - 2	0.89750	2.0	76.6	△ 1.1
北 島 町	V - 2	0.75618	6.1	85.2	4.2
藍 住 町	V - 2	0.70445	5.0	83.0	4.3
板 野 町	III - 2	0.50562	8.6	93.7	10.6
上 板 町	III - 1	0.40706	6.7	90.7	7.0
つ る ぎ 町	II - 2	0.18373	2.3	96.9	8.3
東みよし町	III - 2	0.30906	13.6	86.2	6.0
市 計		0.51684 0.60258	3.3 2.4	91.7 93.0	8.8 7.9
町 村 計		0.35776 0.37716	8.5 8.1	84.7 85.6	5.0 5.1
市町村計		0.41079 0.53149	6.7 4.1	87.0 90.8	6.3 7.1

(注) 市計・町村計・市町村計の上段は単純平均、下段は加重平均。実質収支比率については、平成19年度決

町 村 財 政 状 況

(単位：%)

公 債 費 率 負 担 比 率	自 主 財 源 合 割	依 存 財 源 合 割	義 務 的 経 費 合 割	投 資 的 経 費 合 割	市 町 村 名
14.6	49.8	50.2	59.9	7.5	徳 島 市
19.6	42.2	57.8	57.3	11.1	鳴 門 市
18.0	33.2	66.8	51.9	12.9	小 松 島 市
13.4	55.8	44.2	45.5	20.7	阿 南 市
15.9	29.5	70.5	51.2	8.8	吉 野 川 市
17.6	31.7	68.3	46.3	8.4	阿 波 市
22.8	21.8	78.2	41.9	23.9	美 馬 市
26.0	20.6	79.4	48.2	12.9	三 好 市
13.9	26.6	73.4	33.2	16.6	勝 浦 町
16.0	18.8	81.2	38.2	15.7	上 勝 町
17.7	21.4	78.6	37.4	10.0	佐 那 河 内 村
11.7	40.9	59.1	45.5	17.0	石 井 町
9.3	29.3	70.7	32.2	17.7	神 山 町
15.4	34.9	65.1	32.6	30.4	那 賀 町
15.4	30.6	69.4	37.7	16.8	牟 岐 町
14.4	16.5	83.5	30.1	25.6	美 波 町
14.3	19.5	80.5	28.5	19.5	海 陽 町
1.7	59.2	40.8	28.7	26.4	松 茂 町
10.2	57.5	42.5	43.2	9.2	北 島 町
11.1	49.9	50.1	48.3	7.9	藍 住 町
11.4	43.4	56.6	43.0	6.3	板 野 町
11.1	36.3	63.7	42.9	12.7	上 板 町
18.3	17.4	82.6	41.3	17.5	つ る ぎ 町
16.4	28.1	71.9	42.8	17.2	東 み よ し 町
18.5 17.4	40.7	59.3	52.7	12.1	市 計
13.0 13.1	34.6	65.4	38.2	17.7	町 村 計
14.8 16.0	38.9	61.1	48.5	13.8	市 町 村 計

算から標準財政規模に臨時財政対策債発行可能額を加えて算出している。

平成 27, 28 年度決算に係る健全化判断比率・資金不足比率

(単位：%)

市町村名	健全化判断比率								資金不足比率			
	実質赤字率		連結実質赤字比率		実質公債費率		将来負担率		会計名	比率	会計名	比率
	平成27年度	平成28年度	平成27年度	平成28年度	平成27年度	平成28年度	平成27年度	平成28年度	平成27年度		平成28年度	
徳島市	-	-	-	-	6.5	6.5	71.2	74.2	-	-	-	-
鳴門市	-	-	-	-	15.6	15.7	109.2	115.8	-	-	-	-
小松島市	-	-	-	-	12.3	11.4	90.8	89.6	-	-	-	-
阿南市	-	-	-	-	5.7	5.1	-	-	-	-	-	-
吉野川市	-	-	-	-	10.1	9.7	39.5	42.3	-	-	-	-
阿波市	-	-	-	-	5.9	6.2	-	-	-	-	-	-
美馬市	-	-	-	-	8.5	9.2	48.3	61.0	-	-	-	-
三好市	-	-	-	-	7.2	6.5	-	-	-	-	-	-
勝浦町	-	-	-	-	5.8	3.9	-	-	-	-	-	-
上勝町	-	-	-	-	4.2	4.4	-	-	-	-	-	-
佐那河内村	-	-	-	-	6.8	4.4	-	-	-	-	-	-
石井町	-	-	-	-	6.4	5.5	-	-	-	-	-	-
神山町	-	-	-	-	3.5	2.6	-	-	-	-	-	-
那賀町	-	-	-	-	6.6	6.6	-	-	-	-	-	-
牟岐町	-	-	-	-	6.3	6.5	66.8	72.5	-	-	-	-
美波町	-	-	-	-	5.6	5.1	-	-	-	-	-	-
海陽町	-	-	-	-	2.5	1.8	-	-	-	-	-	-
松茂町	-	-	-	-	0.3	△1.1	-	-	-	-	-	-
北島町	-	-	-	-	3.2	4.2	-	-	-	-	-	-
藍住町	-	-	-	-	4.9	4.3	-	-	-	-	-	-
板野町	-	-	-	-	11.3	10.6	-	-	-	-	-	-
上板町	-	-	-	-	7.2	7.0	-	-	-	-	-	-
つるぎ町	-	-	-	-	8.5	8.3	22.6	23.7	-	-	-	-
東みよし町	-	-	-	-	7.0	6.0	-	-	-	-	-	-
市平均	/	/	/	/	9.0	8.8	44.9	47.9	/	/	/	/
町村平均	/	/	/	/	5.6	5.0	5.6	6.0	/	/	/	/
市町村平均	/	/	/	/	6.7	6.3	18.7	20.0	/	/	/	/

- (注) 1. 各指標において、比率がない場合は「-」と記入している。
 2. 平均値は、単純平均を用いている。
 3. 資金不足比率については、資金不足が生じている会計のみを記載してある。

健全化判断比率等の概要について

- 実質赤字比率 (%) = $\frac{\text{一般会計等の実質赤字額}}{\text{標準財政規模}} \times 100$
 ● 地方公共団体の一般会計等を対象とした実質赤字額の標準財政規模に対する比率。
- 連結実質赤字比率 (%) = $\frac{\text{連結実質赤字額}}{\text{標準財政規模}} \times 100$
 ● 地方公共団体の全会計を対象とした実質赤字額（又は資金の不足額）の標準財政規模に対する比率。
- 実質公債費比率 (%) = $\frac{(a+b)-(c+d)}{e-d} \times 100$
 によって計算した数値の過去3年度間の平均値
 ● 地方公共団体の一般会計等が負担する元利償還金及び準元利償還金の財政規模（標準財政規模から元利償還金等に係る基準財政需要額算入額を控除した額）に対する比率。
 a……地方債の元利償還金（繰上償還等を除く。）
 b……準元利償還金
 c……元利償還金等に充てられる特定財源
 d……元利償還金・準元利償還金に係る基準財政需要額算入額
 e……標準財政規模
- 将来負担比率 (%) = $\frac{a-(b+c+d)}{e-f} \times 100$
 ● 地方債の現在高、企業債の償還負担、退職手当支給見込、第三セクター等の損失補償債務等を一般会計等が将来負担すべき実質的な負債としてとらえ、当該負債の財政規模（標準財政規模から元利償還金等に係る基準財政需要額算入額を控除した額）に対する比率。
 a……将来負担額
 b……充当可能基金額
 c……特定財源見込額
 d……地方債現在高等に係る基準財政需要額算入見込額
 e……標準財政規模
 f……元利償還金・準元利償還金に係る基準財政需要額算入額
- 資金不足比率 (%) = $\frac{\text{資金の不足額}}{\text{事業の規模}} \times 100$
 ● 公営企業会計ごとの資金の不足額（公営企業における資金収支（キャッシュ・フロー）不足の累積額をとらえるもの）の事業規模に対する比率。

※資金の不足額

法適用企業 = (流動負債 + 建設改良費等以外の経費の財源に充てるために起こした地方債の現在高 - 流動資産) - 解消可能資金不足額

法非適用企業 = (繰上充用額 + 支払繰延額 + 事業繰越額 + 建設改良費等以外の経費の財源に充てるために起こした地方債現在高) - 解消可能資金不足額

○ 解消可能資金不足額：事業の性質上、事業開始後一定期間に構造的に資金の不足額が生じる等の事情がある場合において、資金の不足額から控除する一定の額。

※事業の規模

法適用企業 = 営業収益の額 - 受託工事収益の額

法非適用企業 = 営業収益に相当する収入の額 - 受託工事収益に相当する収入の額

○ 指定管理者制度（利用料金制）を導入している公営企業については、営業収益の額に関する特例がある。

早期健全化基準・財政再生基準・経営健全化基準（市町村）

	早期健全化基準・経営健全化基準	財政再生基準	(参考) 起債に許可を要する基準
実質赤字比率	標準財政規模に応じ11.25～15%	20%	標準財政規模に応じ2.5～10%
連結実質赤字比率	標準財政規模に応じ16.25～20%	30%	—
実質公債費比率	25%	35%	18%
将来負担比率	350%	—	—
資金不足比率	20%	—	10% (※1)

(※1) 地方財政法の規定に基づき算定する資金不足比率であり、算出方法が上記計算式とは異なる。

平成 29 年 度 市

市町村名	市 町 村 民							
	個 人 均 等 割	個 人 所 得 割	法 人 均 等					
			法第312条第1 項第1号法人	法第312条第1 項第2号法人	法第312条第1 項第3号法人	法第312条第1 項第4号法人	法第312条第1 項第5号法人	法第312条第1 項第6号法人
徳 島 市	3,500	標	60,000	144,000	156,000	180,000	192,000	480,000
鳴 門 市	3,500	〃	60,000	144,000	156,000	180,000	192,000	480,000
小 松 島 市	3,500	〃	60,000	144,000	156,000	180,000	192,000	480,000
阿 南 市	3,500	〃	60,000	144,000	156,000	180,000	192,000	480,000
吉 野 川 市	3,500	〃	50,000	120,000	130,000	150,000	160,000	400,000
阿 波 市	3,500	〃	50,000	120,000	130,000	150,000	160,000	400,000
美 馬 市	3,500	〃	50,000	120,000	130,000	150,000	160,000	400,000
三 好 市	3,500	〃	50,000	120,000	130,000	150,000	160,000	400,000
勝 浦 町	3,500	〃	50,000	120,000	130,000	150,000	160,000	400,000
上 勝 町	3,500	〃	50,000	120,000	130,000	150,000	160,000	400,000
佐那河内村	3,500	〃	50,000	120,000	130,000	150,000	160,000	400,000
石 井 町	3,500	〃	50,000	120,000	130,000	150,000	160,000	400,000
神 山 町	3,500	〃	50,000	120,000	130,000	150,000	160,000	400,000
那 賀 町	3,500	〃	50,000	120,000	130,000	150,000	160,000	400,000
牟 岐 町	3,500	〃	50,000	120,000	130,000	150,000	160,000	400,000
美 波 町	3,500	〃	50,000	120,000	130,000	150,000	160,000	400,000
海 陽 町	3,500	〃	50,000	120,000	130,000	150,000	160,000	400,000
松 茂 町	3,500	〃	50,000	120,000	130,000	150,000	160,000	400,000
北 島 町	3,500	〃	50,000	120,000	130,000	150,000	160,000	400,000
藍 住 町	3,500	〃	50,000	120,000	130,000	150,000	160,000	400,000
板 野 町	3,500	〃	50,000	120,000	130,000	150,000	160,000	400,000
上 板 町	3,500	〃	50,000	120,000	130,000	150,000	160,000	400,000
つ る ぎ 町	3,500	〃	50,000	120,000	130,000	150,000	160,000	400,000
東みよし町	3,500	〃	50,000	120,000	130,000	150,000	160,000	400,000
備 考	標準 3,500円		標準 50,000円 制限 60,000円	標準 120,000円 制限 144,000円	標準 130,000円 制限 156,000円	標準 150,000円 制限 180,000円	標準 160,000円 制限 192,000円	標準 400,000円 制限 480,000円

(注) ㊦は、税率の規定はあるが当該税目に係る税収がないことを意味する。

町 村 税 率 一 覧

(単位：円, %)

税 割			法人税割	固 定 資 産 税	鉦 産 税		入 湯 税	都 市 計 画 税	市 町 村 名
					2 百 万 円 以 下	そ の 他			
法第312条第1 項第7号法人	法第312条第1 項第8号法人	法第312条第1 項第9号法人							
492,000	2,100,000	3,600,000	12.1	1.4				0.275	徳 島 市
492,000	2,100,000	3,600,000	12.1	1.4			150		鳴 門 市
492,000	2,100,000	3,600,000	12.1	1.4			⊖ 150		小 松 島 市
492,000	2,100,000	3,600,000	12.1	1.4	0.7	1.0	⊖ 150		阿 南 市
410,000	1,750,000	3,000,000	12.1	1.4	⊖ 0.7	⊖ 1.0	150		吉 野 川 市
410,000	1,750,000	3,000,000	12.1	1.4	⊖ 0.7	⊖ 1.0	150		阿 波 市
410,000	1,750,000	3,000,000	12.1	1.4	⊖ 0.7	⊖ 1.0	⊖ 150		美 馬 市
410,000	1,750,000	3,000,000	9.7	1.4	⊖ 0.7	⊖ 1.0	150		三 好 市
410,000	1,750,000	3,000,000	9.7	1.4	0.7	1.0			勝 浦 町
410,000	1,750,000	3,000,000	9.7	1.4	⊖ 0.7	⊖ 1.0	100		上 勝 町
410,000	1,750,000	3,000,000	9.7	1.4	⊖ 0.7	⊖ 1.0	⊖ 150		佐 那 河 内 村
410,000	1,750,000	3,000,000	12.1	1.4					石 井 町
410,000	1,750,000	3,000,000	9.7	1.4					神 山 町
410,000	1,750,000	3,000,000	9.7	1.4	⊖ 0.7	⊖ 1.0	150		那 賀 町
410,000	1,750,000	3,000,000	9.7	1.4	⊖ 0.7	⊖ 1.0	⊖ 150		牟 岐 町
410,000	1,750,000	3,000,000	9.7	1.4	⊖ 0.7	⊖ 1.0	⊖ 150		美 波 町
410,000	1,750,000	3,000,000	9.7	1.4	⊖ 0.7	⊖ 1.0	150		海 陽 町
410,000	1,750,000	3,000,000	11.5	1.4					松 茂 町
410,000	1,750,000	3,000,000	12.1	1.4				0.050	北 島 町
410,000	1,750,000	3,000,000	11.9	1.4	⊖ 0.7	⊖ 1.0	⊖ 150		藍 住 町
410,000	1,750,000	3,000,000	11.9	1.4	⊖ 0.7	⊖ 1.0	⊖ 150		板 野 町
410,000	1,750,000	3,000,000	11.9	1.4			⊖ 150		上 板 町
410,000	1,750,000	3,000,000	9.7	1.4	⊖ 0.7	⊖ 1.0	⊖ 150		つ る ぎ 町
410,000	1,750,000	3,000,000	9.7	1.4	⊖ 0.7	⊖ 1.0	⊖ 150		東 み よ し 町
標準 410,000円 制限 492,000円	標準 1,750,000円 制限 2,100,000円	標準 3,000,000円 制限 3,600,000円	標準 9.7% 制限 12.1%	標準 1.4%	標準 0.7% 制限 0.9%	標準 1.0% 制限 1.2%	標準 150円	制限 0.3%	

平成 27 年 度 市 町 村 税

市町村名	調 定 済 額				収 入	
	現年課税分 (A)	滞納繰越分 (B)	合 計 (C)	標準税率 超過調定分 (D)	現年課税分 (E)	滞納繰越分 (F)
徳 島 市	39,188,528	3,235,467	42,423,995	878,249	38,563,875	750,691
鳴 門 市	7,481,584	459,475	7,941,059	176,778	7,369,536	95,878
小 松 島 市	4,245,772	292,724	4,538,496	69,398	4,188,328	80,727
阿 南 市	14,069,563	888,095	14,957,658	410,671	13,932,047	169,575
吉 野 川 市	3,960,435	286,412	4,246,847	22,727	3,889,158	82,537
阿 波 市	3,507,087	301,224	3,808,311	22,552	3,438,832	63,431
美 馬 市	3,074,224	145,718	3,219,942	52,766	3,041,897	41,022
三 好 市	2,595,935	200,052	2,795,987	0	2,563,202	42,784
勝 浦 町	492,416	16,550	508,966	0	486,360	4,998
上 勝 町	137,488	3,637	141,125	0	136,459	987
佐那河内村	203,806	4,078	207,884	0	202,875	1,214
石 井 町	2,518,978	152,444	2,671,422	10,688	2,474,784	53,456
神 山 町	501,129	30,727	531,856	0	497,444	3,753
那 賀 町	910,873	34,453	945,326	0	903,331	7,899
牟 岐 町	324,444	18,589	343,033	0	318,250	6,037
美 波 町	511,346	58,106	569,452	0	501,476	7,803
海 陽 町	725,918	74,802	800,720	0	702,211	21,251
松 茂 町	2,707,669	45,385	2,753,054	24,094	2,683,884	14,514
北 島 町	3,063,862	87,788	3,151,650	39,230	3,036,648	38,334
藍 住 町	4,008,582	181,548	4,190,130	30,761	3,962,503	55,903
板 野 町	1,448,982	230,175	1,679,157	14,909	1,418,464	46,849
上 板 町	1,141,444	92,676	1,234,120	5,544	1,121,513	18,200
つ る ぎ 町	761,097	40,128	801,225	0	750,307	11,807
東みよし町	1,269,404	74,535	1,343,939	0	1,255,235	33,897
市 計	78,123,128	5,809,167	83,932,295	1,633,141	76,986,875	1,326,645
町 村 計	20,727,438	1,145,621	21,873,059	125,226	20,451,744	326,902
合 計	98,850,566	6,954,788	105,805,354	1,758,367	97,438,619	1,653,547

の 徴 収 実 績 (国保税(料)を除く)

(単位：千円、%)

済 額		徴 収 率				市町村名
合 計 (G)	標 準 税 率 超 過 収 入 済 額 (H)	(E)／(A)	(F)／(B)	(G)／(C)	前年度における 徴 収 率	
39,314,566	873,298	98.4	23.2	92.7	92.3	徳 島 市
7,465,414	175,596	98.5	20.9	94.0	92.2	鳴 門 市
4,269,055	68,392	98.6	27.6	94.1	95.0	小 松 島 市
14,101,622	410,255	99.0	19.1	94.3	94.3	阿 南 市
3,971,695	22,727	98.2	28.8	93.5	92.7	吉 野 川 市
3,502,263	22,552	98.1	21.1	92.0	91.4	阿 波 市
3,082,919	52,660	98.9	28.2	95.7	94.7	美 馬 市
2,605,986	0	98.7	21.4	93.2	92.4	三 好 市
491,358	0	98.8	30.2	96.5	96.3	勝 浦 町
137,446	0	99.3	27.1	97.4	97.4	上 勝 町
204,089	0	99.5	29.8	98.2	98.0	佐 那 河 内 村
2,528,240	10,635	98.2	35.1	94.6	93.9	石 井 町
501,197	0	99.3	12.2	94.2	94.0	神 山 町
911,230	0	99.2	22.9	96.4	96.9	那 賀 町
324,287	0	98.1	32.5	94.5	93.4	牟 岐 町
509,279	0	98.1	13.4	89.4	90.0	美 波 町
723,462	0	96.7	28.4	90.4	89.7	海 陽 町
2,698,398	24,094	99.1	32.0	98.0	98.3	松 茂 町
3,074,982	39,191	99.1	43.7	97.6	96.9	北 島 町
4,018,406	30,699	98.9	30.8	95.9	95.3	藍 住 町
1,465,313	14,909	97.9	20.4	87.3	87.6	板 野 町
1,139,713	5,533	98.3	19.6	92.4	91.7	上 板 町
762,114	0	98.6	29.4	95.1	94.2	つ る ぎ 町
1,289,132	0	98.9	45.5	95.9	93.7	東 み よ し 町
78,313,520	1,625,480	98.5	22.8	93.3	92.9	市 計
20,778,646	125,061	98.7	28.5	95.0	94.4	町 村 計
99,092,166	1,750,541	98.6	23.8	93.7	93.2	合 計

平成 28 年 度 市 町 村 税

市町村名	調 定 済 額				収 入	
	現年課税分 (A)	滞納繰越分 (B)	合 計 (C)	標準税率 超過調定分 (D)	現年課税分 (E)	滞納繰越分 (F)
徳 島 市	39,514,274	2,801,424	42,315,698	863,281	38,971,804	705,912
鳴 門 市	7,454,651	432,526	7,887,177	148,033	7,366,707	122,740
小 松 島 市	4,367,849	240,159	4,608,008	68,745	4,306,445	54,392
阿 南 市	13,415,868	816,071	14,231,939	271,691	13,287,943	133,055
吉 野 川 市	4,065,333	251,385	4,316,718	30,276	4,001,406	70,723
阿 波 市	3,552,233	274,310	3,826,543	19,891	3,472,785	52,784
美 馬 市	2,994,612	123,119	3,117,731	31,734	2,962,913	27,161
三 好 市	2,608,141	176,341	2,784,482	0	2,581,138	37,264
勝 浦 町	489,194	15,527	504,721	0	484,426	5,735
上 勝 町	134,679	3,675	138,354	0	133,789	784
佐那河内村	198,566	2,538	201,104	0	197,620	945
石 井 町	2,546,770	133,981	2,680,751	11,245	2,506,910	41,327
神 山 町	498,043	29,363	527,406	0	493,655	3,277
那 賀 町	944,232	32,084	976,316	0	936,949	6,712
牟 岐 町	324,114	16,845	340,959	0	317,861	4,351
美 波 町	518,479	46,326	564,805	0	509,512	6,709
海 陽 町	744,089	68,934	813,023	0	727,422	22,099
松 茂 町	2,726,520	52,774	2,779,294	29,149	2,710,864	19,371
北 島 町	3,154,979	66,390	3,221,369	49,922	3,133,288	33,343
藍 住 町	4,019,863	160,849	4,180,712	26,737	3,973,842	53,635
板 野 町	1,480,122	185,609	1,665,731	17,033	1,453,635	34,694
上 板 町	1,166,506	82,585	1,249,091	5,210	1,145,747	14,398
つ る ぎ 町	780,929	36,497	817,426	0	769,597	12,425
東みよし町	1,297,993	50,221	1,348,214	0	1,283,984	18,460
市 計	77,972,961	5,115,335	83,088,296	1,433,651	76,951,141	1,204,031
町 村 計	21,025,078	984,198	22,009,276	139,296	20,779,101	278,265
合 計	98,998,039	6,099,533	105,097,572	1,572,947	97,730,242	1,482,296

の 徴 収 実 績 (国保税(料)を除く)

(単位：千円、%)

済 額		徴 収 率				市町村名
合 計 (G)	標 準 税 率 超 過 収 入 済 額 (H)	(E)／(A)	(F)／(B)	(G)／(C)	前年度における 徴 収 率	
39,677,716	858,719	98.6	25.2	93.8	92.7	徳 島 市
7,489,447	144,096	98.8	28.4	95.0	94.0	鳴 門 市
4,360,837	68,014	98.6	22.6	94.6	94.1	小 松 島 市
13,420,998	271,241	99.0	16.3	94.3	94.3	阿 南 市
4,072,129	30,246	98.4	28.1	94.3	93.5	吉 野 川 市
3,525,569	19,891	97.8	19.2	92.1	92.0	阿 波 市
2,990,074	31,639	98.9	22.1	95.9	95.7	美 馬 市
2,618,402	0	99.0	21.1	94.0	93.2	三 好 市
490,161	0	99.0	36.9	97.1	96.5	勝 浦 町
134,573	0	99.3	21.3	97.3	97.4	上 勝 町
198,565	0	99.5	37.2	98.7	98.2	佐 那 河 内 村
2,548,237	11,178	98.4	30.8	95.1	94.6	石 井 町
496,932	0	99.1	11.2	94.2	94.2	神 山 町
943,661	0	99.2	20.9	96.7	96.4	那 賀 町
322,212	0	98.1	25.8	94.5	94.5	牟 岐 町
516,221	0	98.3	14.5	91.4	89.4	美 波 町
749,521	0	97.8	32.1	92.2	90.4	海 陽 町
2,730,235	29,149	99.4	36.7	98.2	98.0	松 茂 町
3,166,631	49,872	99.3	50.2	98.3	97.6	北 島 町
4,027,477	26,737	98.9	33.3	96.3	95.9	藍 住 町
1,488,329	16,999	98.2	18.7	89.3	87.3	板 野 町
1,160,145	5,205	98.2	17.4	92.9	92.4	上 板 町
782,022	0	98.5	34.0	95.7	95.1	つ る ぎ 町
1,302,444	0	98.9	36.8	96.6	95.9	東 み よ し 町
78,155,172	1,423,846	98.7	23.5	94.1	93.3	市 計
21,057,366	139,140	98.8	28.3	95.7	95.0	町 村 計
99,212,538	1,562,986	98.7	24.3	94.4	93.7	合 計

地 方 公 営

市町村名	法 適							観 光 施 設 索 道	簡 水	易 道	電 気
	水 道	工 業 用 道 水	交 通	病 院	市 場	駐 車 場					
徳 島 市	● 全		● 全	● 全	○ 財	○ 財	○ ロープウェイ 財				
鳴 門 市	● 全										
小 松 島 市	○ 全										
阿 南 市	○ 全										
吉 野 川 市	○ 全								○※		
阿 波 市	○ 全								○		
美 馬 市	○ 全	○ 全							○	○	
三 好 市	○ 全			○ 財					○		
勝 浦 町				○ 財					○		
上 勝 町									○		
佐 那 河 内 村									○		
石 井 町	○ 全										
神 山 町									○		
那 賀 町		○ 全		○ 財					○		
牟 岐 町	○ 全								○※		
美 波 町	○ 全			○ 財					○		
海 陽 町	○ 全			○ 財					○		
松 茂 町	○ 全										
北 島 町	○ 全										
藍 住 町	○ 全										
板 野 町	○ 全										
上 板 町	○ 全										
つ る ぎ 町	○ 全			● 全					○※		
東 み よ し 町	○ 全								○※		
海 部 郡 特 別 養 護 老 人 ホ ー ム 事 務 組 合 (一 部 事 務 組 合)											
阿 北 特 別 養 護 老 人 ホ ー ム 組 合 (一 部 事 務 組 合)											
美 馬 西 部 特 別 養 護 老 人 ホ ー ム 組 合 (一 部 事 務 組 合)											
合 計	19	2	1	7	1	1	1		14	1	

● 管理者設置 全 全部適用 財 財務適用 ※ 平成28年度で廃止

企 業 一 覧

(平成29. 3. 31現在)

法 非 適										市町村名	
下 水 道						市 場 と畜場	観 光 施 設		介 護 サービス		
公 共 下 水 道	特 定 公 共 下 水 道	環 境 保 全 下 水 道	農 業 集 落 排 水	漁 業 集 落 排 水	林 業 集 落 排 水		特 定 地 域 生 活 排 水	休 養 宿 泊			施 設
○	○								○		徳 島 市
○							○				鳴 門 市
○											小 松 島 市
○			○								阿 南 市
○	○		○								吉 野 川 市
	○※		○								阿 波 市
	○		○						○一の森ヒュッテ		美 馬 市
			○			○				○	三 好 市
			○								勝 浦 町
											上 勝 町
			○								佐 那 河 内 村
											石 井 町
										○	神 山 町
			○		○					○	那 賀 町
											牟 岐 町
○				○							美 波 町
	○		○	○						○	海 陽 町
○			○								松 茂 町
○											北 島 町
○											藍 住 町
	○										板 野 町
			○								上 板 町
	○		○							○	つ る ぎ 町
	○										東 み よ し 町
										○	海 部 郡 特 別 養 護 老人ホーム事務組合 (一部事務組合)
										○	阿 北 特 別 養 護 老人ホーム組合 (一部事務組合)
										○	美 馬 西 部 特 別 養 護 老人ホーム組合 (一部事務組合)
9	8	12	2	1	1	1	1	1	1	8	合 計

関 係 団 体 一 覧 表

徳 島 県 市 長 会	徳 島 県 町 村 議 会 議 長 会
<p>所在地 徳島市幸町3丁目55 自治会館 4階 電 話 088-652-0082 F A X 088-655-0128</p> <p>会 長 遠 藤 彰 良 (徳島市長) 副 会 長 泉 理 彦 (鳴門市長) 事務局長 小 泉 吉太郎</p>	<p>所在地 徳島市幸町3丁目55 自治会館 4階 電 話 088-621-3410 F A X 088-652-6538</p> <p>会 長 高 橋 勲 (板野町議会議長) 副 会 長 枅 富 治 (牟岐町議会議長) " 岡 本 隆 次 (佐那河内村議会議長) 事務局長 三 宅 祥 壽</p>
徳 島 県 市 議 会 議 長 会	徳 島 県 市 町 村 職 員 共 済 組 合
<p>所在地 徳島市幸町2丁目5 徳島市役所議会事務局内 電 話 088-621-5115 F A X 088-621-5117</p> <p>会 長 宮 内 春 雄 (徳島市議会議長) 副 会 長 久保田 哲 生 (美馬市議会議長)</p>	<p>所在地 徳島市幸町3丁目55 自治会館 5階 電 話 088-621-3500 F A X 088-621-3509</p> <p>理 事 長 坂 口 博 文 (那賀町長) 事務局長 佐 野 実</p>
徳 島 県 町 村 会	
<p>所在地 徳島市幸町3丁目55 自治会館 4階 電 話 088-621-3400 F A X 088-652-6538</p> <p>会 長 後 藤 正 和 (神山町長) 副 会 長 古 川 保 博 (北島町長) " 福 井 雅 彦 (牟岐町長) 常務理事 三 宅 祥 壽 事務局長 坂 東 恒 利</p>	

市町村部長・課長等名簿

市町村名	人事・財政関係	税務関係	住民関係
徳島市	総務部長 成谷雅弘 財政部長兼理事 鳴田真也 人事課長 西山浩市 財政部副部長兼財政課長 久次米浩文	財政部長兼理事 鳴田真也 税務事務所長兼市民税課長 吉成敏史 納税課長 渡辺正則 資産税課長	市民環境部長 松本泰典 住民課長 大久保達人
鳴門市	事業推進監兼企画総務部長 来島努 人事課長 並木章人 財政課長 笠井明子	事業推進監兼企画総務部長 来島努 税務課長 三好利典	市民環境部長 廣瀬高子 市民課長 如休節子
小松島市	総務部長 豊栖弘明 人事課長 田中裕人 財政課長 花岡武志	総務部長 豊栖弘明 税務課長 原田真二	市民環境部長 芳賀真史 市民生活課長 藍沢隆史 戸籍住民課長 築原美奈子
阿南市	企画部長 水口隆起 総務部長 半瀬恒夫 人事課長 中橋俊樹 財政課長 幸泉賢一郎	総務部長 半瀬恒夫 税務課長 山脇雅彦 納税課長 中川佳計	市民部長 川田実佳 市民生活課長 高島見佳
吉野川市	政策監 日下浩一 総務部次長兼総務課長 吉永正雄 企画財政課長 上田哲也	政策監 日下浩一 税務課長 中山泰治	市民部長 安達弘 環境局長兼市民部次長 橋川寛司 市民課長兼選管書記長 浅野達生
阿波市	企画総務部長 後藤啓 企画総務部次長兼企画課長 野崎圭二 秘書人事課長 寺井加代子 財政課長 稲井誠司	市民部長 三浦康雄 市民部次長兼税務課長 矢田正和	市民部長 三浦康雄 市民課長 大木悠子 阿波支所長 塩田英司 土成支所長 井上百合子 吉野支所長 松原美子
美馬市	企画総務部長 中川貴志 企画総務部次長兼企画課長 吉田正孝 秘書課長 渡邊晴樹	企画総務部長 中川貴志 税務課長 川田喜美夫	市民環境部長 山田一弘 市民環境部次長兼市民・人権課長 藤淳子
三好市	総務部長 小林昭 総務部次長 山本牧男 総務部次長 宇治川栄治 秘書人事課長 東口栄二 企画財政部長 中村博 企画財政部次長兼財政課長 山口頼政	総務部長 小林昭 税務課長 上尾倫章	環境福祉部長 吉村光代 市民課長 西尾百合子
勝浦町	企画総務課長 山田徹	税務課長 久木喜仁	住民課長 中瀬弘晴
上勝町	総務課長 細束仁美	税務課長 井本直幸	住民課長 峯下恭次
佐那河内村	参事兼総務企画課長 梯卓義	住民税務課長 太尾勝利	住民税務課長 太尾勝利
石井町	総務課長 木下貴雄 財政課長 伊延徹哉	税務課長 田中憲博	住民課長 三河和彦
神山町	総務課長 竹内博久	税務保険課長 水上明彦	住民課長 福岡祐司
那賀町	総務課長 新居宏	税務保険課長 湯浅正恵	住民課長 岡川千歳
牟岐町	総務課長 浜内一明	税務会計課長 百々泰人	住民福祉課長 木田憲二
美波町	総務企画課長 磯野晴幸	税務課長 別宮亀弘	住民生活課長 花木美名子 福祉課長 島田修
海陽町	総務課長 佐藤光彦	税務課長 中内康雄	住民人権課長 田村文義
松茂町	総務参事 大迫浩昭 総務課長 松下師一	総務参事 大迫浩昭 税務課長 南東稔	民生参事 古川和之 住民課長 谷本富美代
北島町	総務課長 水野和代	税務課長 森本明	住民課長 朝野真紀
藍住町	総務課長 梯達司	税務課長 藤本伸	住民課長 佐野正洋
板野町	総務課長 東根弘幸	税務課長 石川和宣	住民課長 應地辰夫
上板町	理事兼総務課長 坂東泰宏	税務課長 東浩三	住民人権課長 尾澤勝
つるぎ町	総務課長 中川浩	税務国保課長 石田英文	住民課長 市原広道
東みよし町	総務課長 松田浩栄	税務課長 谷真由美	住民課長 横川薫

徳島県市町村変遷状況

明治22年 (市制町村制施行)	明治・大正	昭和		平成
		昭和28年9月 (町村合併促進法施行)		(平成29年4月1日現在)

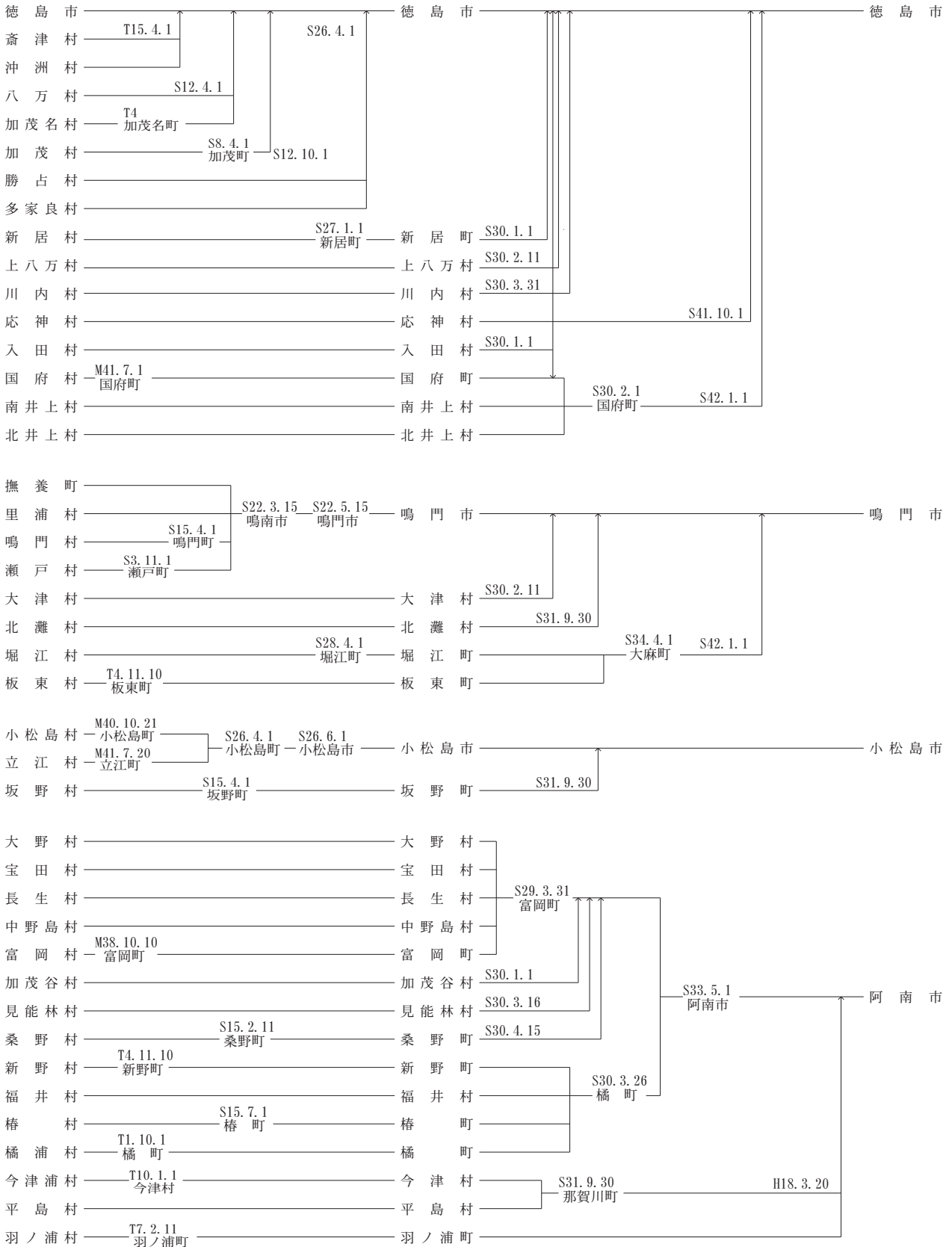

明治22年 (市制町村制施行)	明治・大正	昭和		平成 (平成29年4月1日現在)
		昭和28年9月 (町村合併促進法施行)		

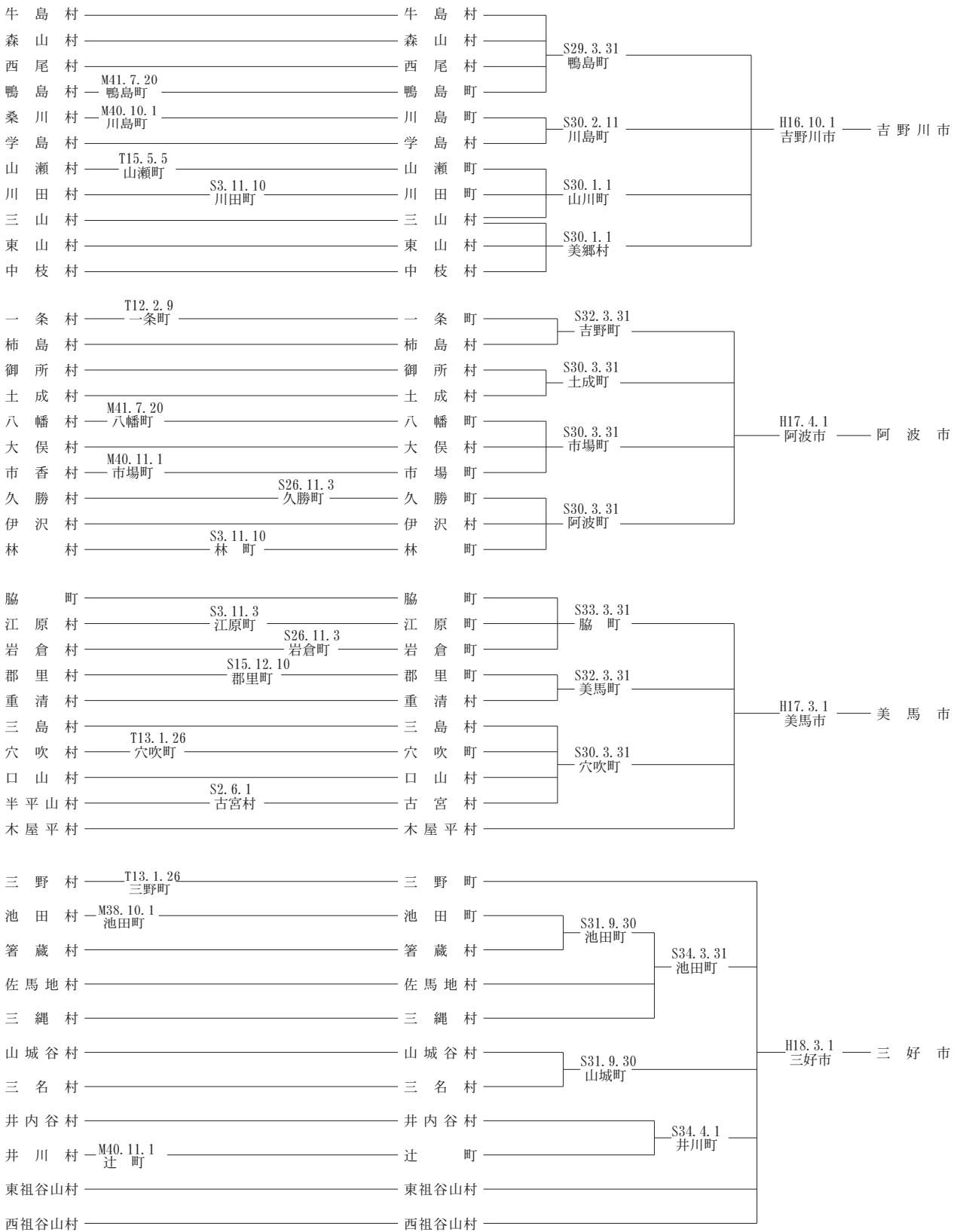

明治22年 (市制町村制施行)	明治・大正	昭和		平成 (平成29年4月1日現在)
		昭和28年9月 (町村合併促進法施行)		

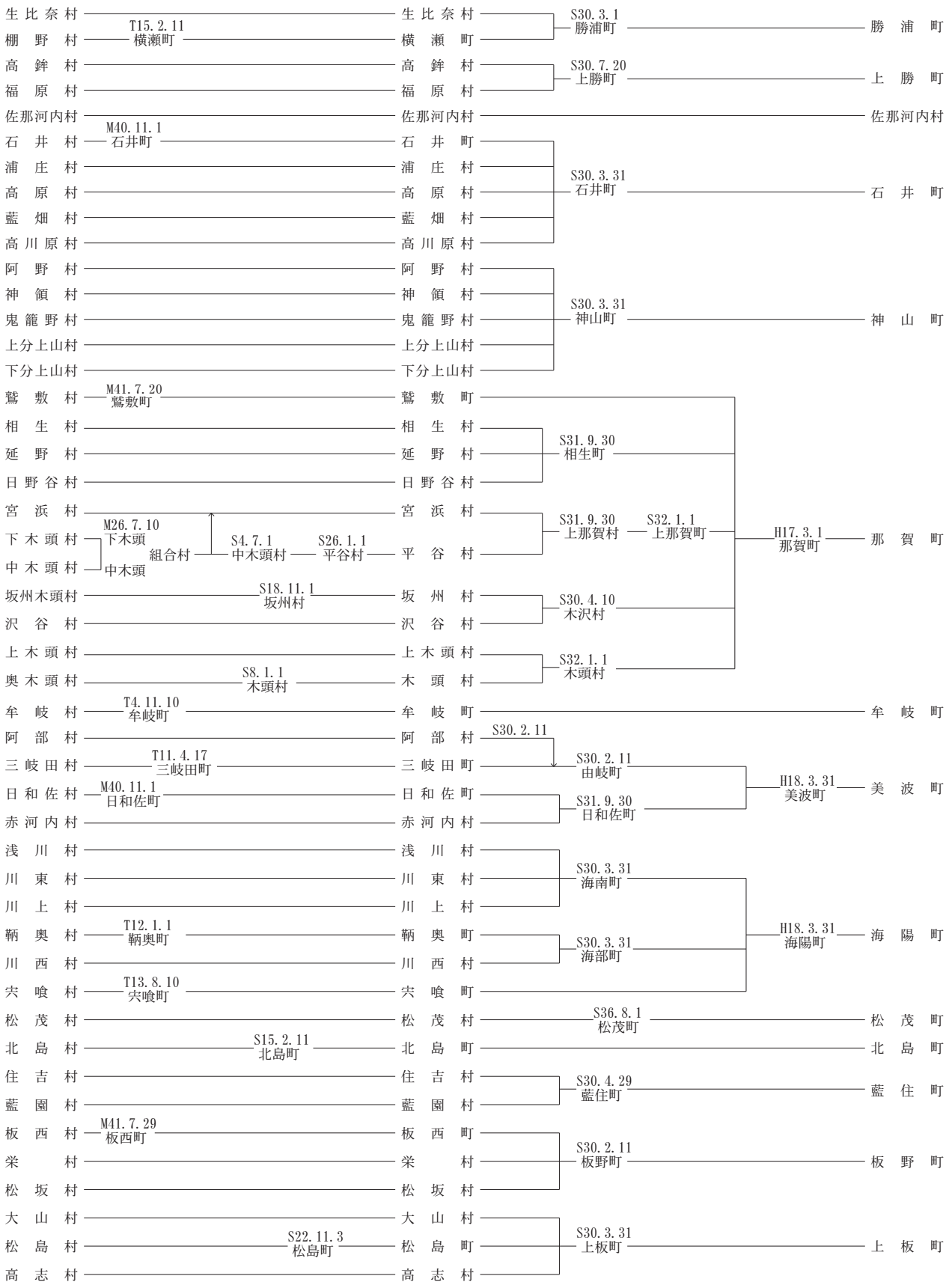

明治22年 (市制町村制施行)	明治・大正	昭	和	平	成
		昭和28年9月 (町村合併促進法施行)		(平成29年4月1日現在)	

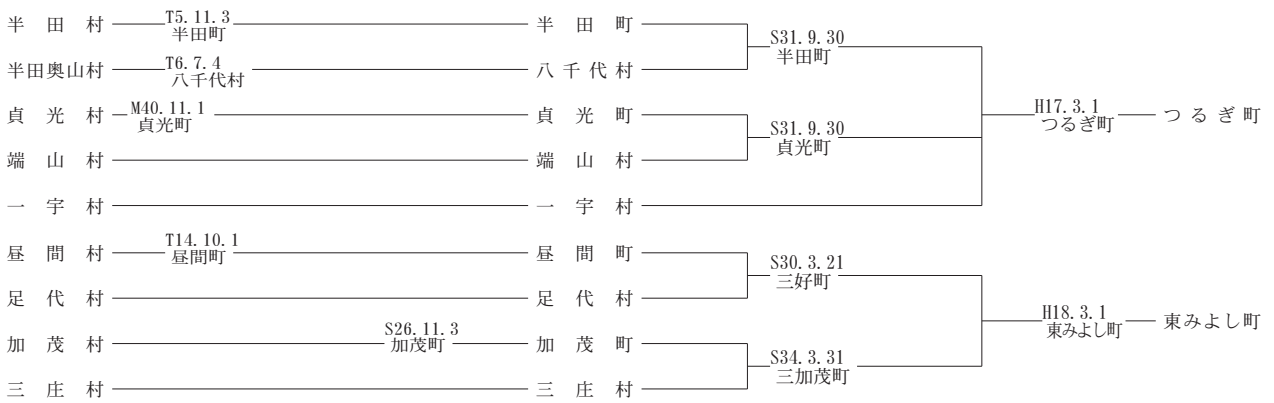

	明治 22年	昭和 元年	昭和 12年	昭和 13年	昭和 22年	昭和 27年	昭和 28年	昭和 29年	昭和 30年	昭和 31年	昭和 32年	昭和 33年	昭和 34年	昭和 42年	平成 17年	平成 18年
市	1	1	1	1	2	3	3	3	3	3	3	3	4	4	7	8
町	2	33	37	36	39	41	42	42	40	41	44	42	39	38	25	15
村	137	103	97	97	90	84	83	76	36	31	14	14	10	8	3	1
計	140	137	135	134	131	128	128	121	79	75	61	59	53	50	35	24

(注) 合併により、団体数に変動のあった年における市町村数を各年4月1日現在で集計

市町村のイベント紹介

徳島	イベント名	阿波おどり	400年の歴史を持ち、リオのカーニバルと並び称される世界的な踊りで、三味線、笛、太鼓などを使ったお囃子にあわせて誰でも踊りに参加することができます。
	開催日	毎年8月12～15日	
	会場	徳島市中心市街地	
	主催	徳島市観光協会・徳島新聞社	
島	イベント名	はな・はる・フェスタ	徳島の春の目玉イベントとして開催しています。地元有名連や県外連による華麗でエネルギッシュな阿波おどりが行われるほか、歌やダンスのライブステージ・各種コンテスト、徳島の物産展や海や山の幸が勢ぞろいするグルメストリートなどのイベントを開催しています。
	開催日	毎年4月下旬	
	会場	新町川公園一帯	
	主催	はな・はる・フェスタ実行委員会・徳島新聞社	
市	イベント名	ふるさとカーニバル 阿波の狸まつり	ふるさと徳島の自然やほのぼのとした人情をテーマに開催しています。会場内の特設ステージでは、コンサートや郷土芸能の披露が繰り広げられています。また、徳島県内の各市町村が自慢する特産品を販売する物産展も開催しています。
	開催日	11月上旬	
	会場	藍場浜公園	
	主催	ふるさとカーニバル実行委員会	
市	イベント名	吉野川フェスティバル	吉野川の川辺で繰り広げられる県下最大イベントです。吉野川の魅力・楽しさをアピールする多彩なイベントを企画し、中でも、吉野川河畔で3日間打ち上げられる花火は豪華絢爛でフェスティバルのメインイベントとなっています。吉野川クリーンアップ大作戦と称する河川の斉清掃も毎年参加人数が増え、「人と自然」の交流を深める大きな役割を果たしています。その他、エキサイティングライブや、ビッグバーベキュー大会など様々な人が楽しめるイベントが目白押しで徳島市が誇る夏の風物詩の1つです。
	開催日	毎年7月下旬	
	会場	吉野川橋南詰河川敷 グラウンド一帯	
	主催	吉野川フェスティバル 実行委員会	
鳴門	イベント名	第36回ベートーヴェン 「第九」交響曲演奏会	昭和57年(1982年)から続く「第九」全曲演奏アジア初演の地、鳴門が誇る「第九」演奏会を国内外から合唱団を募り開催します。
	開催日	6月4日	
	会場	鳴門市文化会館	
	主催	鳴門市・認定NPO法人 鳴門「第九」を歌う会	
市	イベント名	第7回美術館でなるとの第九	バチカンのシスティーナ礼拝堂を陶板で立体再現した、大塚国際美術館システィーナ・ホールで2011年より開催している「第九」演奏会です。6月第一日曜日に開催する「第九」演奏会の次の日に行われ、全国屈指の美術館での演奏会ということもあって出演者・来場者ともに人気を博しています。
	開催日	6月5日	
	会場	大塚国際美術館	
	主催	鳴門市・認定NPO法人 鳴門「第九」を歌う会	
市	イベント名	納涼花火大会	色とりどりの打ち上げ花火は県下一の規模を誇り、当日撫養川沿いの歩道を歩きながら、夏の夜空を彩る幻想的な気分を味わえます。
	開催日	8月7日	
	会場	撫養川沿い親水公園	
	主催	鳴門商工会議所・鳴門市 うずしお観光協会・鳴門市	

鳴門	イベント名	鳴門市阿波おどり	徳島の夏は鳴門から。県内のトップを切って盛大に繰り広げられる阿波踊り。期間中は町中が踊りの熱気に包まれます。また、誰もがすぐに踊りの輪に溶け込める「にわか連」もくりだします。
	開催日	8月9～11日	
	会場	JR鳴門駅西側特設演舞場	
	主催	鳴門商工会議所・鳴門市うずしお観光協会・鳴門市	
門	イベント名	鳴門春の渦まつり	毎年恒例の春の渦まつり。春の鳴門海峡の観潮シーズンの幕開けのイベントである『渦開き』は、観潮船から黄金の鍵を海峡に投げ入れたり、船上にて安全祈願の神事を行ったりします。また、渦開きの際は、鳴門の特産品をプレゼントいたします。
	開催日	3月上旬～4月下旬	
	会場	鳴門観光汽船、うずしお汽船他	
	主催	鳴門市うずしお観光協会	
市	イベント名	大谷焼窯まつり	素朴な味わいが人気で、平成15年9月に国の伝統的工芸品に指定された大谷焼。大甕まで、大谷焼の全てがラインナップされる陶器市が大盛況です。お目当ての食器を買うのもよし、絵付け教室でオリジナル作品を作るのもよしの2日間です。
	開催日	11月第2土日	
	会場	東林院境内	
	主催	大谷焼陶業協会	
市	イベント名	鳴門のまつり	鳴門市内で今日まで受け継がれている地域の祭りを紹介するために開催し、獅子舞、神輿、廻り踊りなど地域の伝承文化が披露されます。各種模擬店も出店しており、多くの来場者でにぎわいます。また、子どもたちの主体的な体験活動を支援するためのイベント、子どものまちフェスティバルも同時開催されます。
	開催日	10月第3日曜日	
	会場	鳴門ウチノ海総合公園	
	主催	鳴門市自治振興連合会	
小松島	イベント名	小松島港まつり	昭和9年に始まり、商工業を中心とする産業の振興と新港地区の賑わいづくりを目的とした小松島市の一大イベントである港まつり。今年も、民謡、フラダンスショーなど、参加型のイベントに加え、港町らしく護衛艦、ヘリコプター、巡視船の一般公開等体験が実施されます。祭りに華を添える浴衣コンテストでは、老若男女を問わず多数の方々にご出場いただきます。優勝者には豪華景品とともに、来年の港まつりのポスターモデルに抜擢されます。祭りの最後を飾る新港地区海上花火大会では「花火大会賛助会員」を募集しており、会員の方は、特別観覧席より花火をご覧になれます。
	開催日	7月第3日曜日およびその前日	
	会場	徳島小松島港新港周辺	
	主催	小松島港まつり運営委員会	
島	イベント名	義経夢想祭	小松島市は源平争乱の時代、屋島の合戦へ向かう源義経が四国に最初に上陸した地として有名です。義経軍がその士気を高揚させるため、源氏の白旗を立て軍陣の標記とした旗山には、国内最大級の高さを誇る義経騎馬像が建てられています。義経夢想祭は、この旗山を発着点に、“弁慶の岩屋”など義経ゆかりの史跡を巡るオリエンテーリングです。義経、弁慶、静御前に扮した地元の3役と一緒に史跡を巡り、健康的に汗を流してみませんか。
	開催日	2月中旬	
	会場	小松島市芝生町旗山周辺	
	主催	小松島市芝田婦人会	
市	イベント名	体験ヤマモモ狩り	市の木でもあるヤマモモは、小松島は県下一の生産量を誇り、その独特の食感と甘酸っぱい味覚が人気で、ジャムやジュースなどの加工品の原料にも利用されます。収穫の最盛期に行われるヤマモモ狩りは、大人から子どもまで楽しめる体験型イベントで、徳島の初夏の味を堪能することができます。
	開催日	6月中旬～下旬	
	会場	小松島市櫛渕地区	
	主催	東とくしま農協立江支所 櫛渕事業所	
市	イベント名	小松島春のまつり	かわいい子ども神輿や雅やかな稚児行列、写生大会、阿波踊り、民謡、もち投げなど楽しい催しが盛り沢山で、毎年多くの観客で賑わいます。
	開催日	4月下旬～5月上旬	
	会場	日峰公園一帯	
	主催	小松島春のまつり委員会	

小松島市	イベント名	こまつしま・うまいもん祭り	小松島みなとオアシス交流広場周辺（小松島市小松島町字新港）において「こまつしま・うまいもん祭り」が開催されます。NHK歌のおねえさんのコンサートやライブ演奏、ヒーローショーなどが「うまいもんステージ」において披露されます。また、小松島の海産物をさらに堪能していただけるよう、海産物の販売を行っております。楽しさ、おいしさ盛りだくさんで皆さまのお越しをお待ちしております。
	開催日	1 1 月 下旬	
	会場	小松島みなとオアシス交流広場周辺	
	主催	小松島市産業振興課	
阿南市	イベント名	あなん・光のまちづくり事業	「活力と夢を育むまち」を創造し、地域の活性化や産業の育成を図ることを目的として、阿南が世界に誇れるLEDを使用し、LEDオブジェの展示等各種イベントを開催しながら、「光のまち阿南」を全国に情報発信する事業です。
	開催日	通 年	
	会場	中心市街地及び市内一円	
	主催	阿南光のまちづくり協議会	
	イベント名	阿南の夏まつり	地元小学校のマーチングバンドによる開幕パレードを皮切りに、毎年多彩なイベントが開催されます。演舞場では、市内外の有名連や企業連による阿波踊り競演大会、特設ステージでは、ストリートダンスショーやバンドライブを開催しています。最終日には約2千発の色とりどりの花火が打ち上げられ、阿南の夏の夜空を美しく彩ります。
	開催日	7月下旬金・土・日曜日	
	会場	富岡商店街周辺	
	主催	阿南の夏まつり実行委員会	
	イベント名	活竹祭	阿南市の産業の発展と振興を図るため、地元農産物等の即売を始めとする物産展を催し、活力ある農村づくりへの支援を行うとともに、市の特産品である竹をテーマとした各種のイベントを実施することにより集客を図り、農村を含む地域全体の活性化に繋げる事業です。
	開催日	2 月	
	会場	阿南市役所周辺	
	主催	活竹祭実行委員会	
イベント名	那賀川夏まつり	打ち上げ・仕掛花火、阿波踊り、もち投げ、大抽選会、ラムネ早飲み大会といった多彩なイベントが開催されるほか、グラウンドの周辺には屋台がずらりと並び、祭りの雰囲気を盛り上げています。	
開催日	8月最終日曜日		
会場	那賀川中学校グラウンド		
主催	那賀川夏まつり実行委員会		
イベント名	古庄・岩脇夏まつり	一級河川那賀川を舞台に繰り広げられる伝統の夏祭り。那賀川橋を挟んで打ち上げられる花火は迫力満点。露店も立ち並び夏の風物詩として多くの見物客で毎年にごわいを見せています。	
開催日	8 月 中 旬		
会場	那賀川橋周辺		
主催	羽ノ浦まつり協議会		
吉野川市	イベント名	高開石積みシバザクラまつり	急峻な山の斜面に段々畑や家を守る「高開の石積み」は、にほんの里100選や第11回花の観光地づくり大賞奨励賞を受賞し、日本の山村を代表する伝統的な風景、文化的・歴史的遺産です。「高開の石積み」にシバザクラが咲くとき、濃淡のピンクに白、紫がかかった桃色など、シバザクラのレースで石積みは飾られます。また期間中、石積み・シバザクラ花見ウォークも実施されます。
	開催日	4月上旬～4月下旬	
	会場	吉野川市美郷字大神高開の石積み	
	主催	NPO法人美郷宝さがし探検隊	
	イベント名	山川つつじ祭り	船窪つつじ公園には、約1,200株のつつじが群生し、5月中旬には巨大な株のオンツツジに燃えるようなレンガ色の花が咲き乱れ、期間中県内外からも多くの観光客が訪れます。また、「船窪のオンツツジ群落」として、国の天然記念物にも指定されています。
	開催日	5 月 中 旬	
	会場	船窪つつじ公園	
	主催	山川つつじ祭り実行委員会	

吉	イベント名	最後まで残った空海の道ウオーク	1,200年前に空海が歩いた時の自然が残っているへんろ道を歩き、自然や山野に親しむイベント。11番札所藤井寺を出発し、12番札所焼山寺を經由し、鍋岩まで15.6キロを歩く山地コースと、10番札所切幡寺から藤井寺を經由し、ひまわり農産市まで14.2キロを歩く平地コースとがあります。
	開催日	5月第3日曜日	
	会場	阿波市～吉野川市～神山町	
	主催	最後まで残った空海の道ウオーク実行委員会	
野	イベント名	美郷ほたるまつり	国の天然記念物に指定されている「ホタル」の美しさを、より多くの人に認識してもらおうとともに、自然の神秘さ、大切さを再確認していただき、美郷地域の活性化を図ります。各種団体から模擬店の出店、各種ゲーム等の催しも多彩、ホタル観賞ポイントの案内をしています。
	開催日	5月下旬～6月中旬	
	会場	吉野川市美郷地区川田川周辺	
	主催	美郷ほたるまつり実行委員会	
川	イベント名	五九郎まつり	明治・大正・昭和の時代を通じて活躍し、映画「ノンキナトウサン」の主演を演じた鴨島町出身の、喜劇俳優曾我廼家五九郎をたたえ、開催されます。100店あまりの夜店が並び、五九郎音頭の踊り、五九郎太鼓、鳳翔太鼓の演奏やパレードが行われ、見物客でにぎわいます。
	開催日	6月最終土曜日	
	会場	JR鴨島駅前中央通り	
	主催	五九郎まつり実行委員会	
市	イベント名	吉野川市納涼花火大会	長い歴史のある花火大会で、毎年夏の風物詩となっています。
	開催日	8月上旬	
	会場	吉野川河川敷	
	主催	吉野川市納涼花火大会実行委員会	
市	イベント名	阿波踊り	3日間、よしこのリズムにあわせた乱舞で盛り上がります。1,000人収容の無料栈敷があります。
	開催日	8月14日～16日	
	会場	JR鴨島駅前中央通り	
	主催	吉野川市阿波踊り大会実行委員会	
市	イベント名	菊人形・菊花展	NHK大河ドラマをテーマの中心として、菊により伝統的な和服姿を表現し、みごとな輝きと香りを楽しみます。また、菊愛好家の会員による丹精込めた懸崖立菊なども数多く展示します。
	開催日	10月下旬～11月下旬	
	会場	市役所前イベント広場	
	主催	菊人形・菊花展実行委員会	
市	イベント名	川田八幡神社秋祭り	郷土の氏神様の秋祭りで、五穀豊穡を祝い古くから伝わっています。巨大な屋台が200m余りの参道を練り歩き、本殿の境内にいたる50段の階段を一気に駆け上がる場面は、勇壮の一語に尽きる迫力です。川田八幡神社の神前で、豊年踊りや雨乞い踊りである県指定無形文化財の「神代御宝踊り」も披露され大変にぎやかです。
	開催日	10月22日	
	会場	川田八幡神社	
	主催	川田八幡神社	
市	イベント名	吉野川ウオーク	紅葉が色づくこの季節に、ウォーキングしながら自然の豊かさや美しさを満喫できます。
	開催日	11月上旬	
	会場	吉野川市内	
	主催	吉野川ウオーク実行委員会	

吉野川市	イベント名	美郷梅酒まつり	美郷地区は、平成20年7月に全国初の梅酒特区に認定され、生産者の顔が見える「安心・安全」な、美郷産の梅を使用した梅酒づくりに取り組んでいます。「美郷梅酒まつり」では、各会場を巡りさまざまな梅酒が味わえます。
	開催日	11月下旬	
	会場	吉野川市美郷地区	
	主催	美郷梅酒まつり実行委員会	
	イベント名	高開石積みライトアップ	急峻な土地に農地を開き、家を構えてきた吉野川市美郷は、今でも堅固で美しい石積みを残す数少ない地区の一つであり、生活・文化・歴史の象徴として市民の誇りとなっています。このライトアップは、第9回ふるさとイベント大賞や「にほんの里100選」にも選定されました。また、光の演出によって夜空に浮かび上がる優美で幻想的な石積みの姿は、多くの人が待ちわびるものとなっています。
	開催日	12月中旬	
	会場	吉野川市美郷字大神高開の石積み	
	主催	NPO法人美郷宝さがし探検隊	
	イベント名	美郷梅の花まつり	美郷の特産品である梅の花の開花時期に、さまざまなイベントが開催されます。まつり期間中は、各梅園でのお接待、梅の花見ウォーク、梅の花の写真コンテストも行っています。会場において、各種団体による特産品の販売があります。
	開催日	2月中旬～3月中旬	
	会場	美郷ふれあい公園	
	主催	美郷梅の花まつり実行委員会	
イベント名	吉野川市美郷一周駅伝	吉野川市美郷地区をコースとした6区間20.8kmの伝統ある駅伝です。自然に囲まれた美郷路を約60チームがたすきをつないで駆け抜けます。	
開催日	12月上旬		
会場	吉野川市ふるさとセンター		
主催	吉野川市美郷一周駅伝実行委員会		
イベント名	吉野川市リバーサイドハーフマラソン	吉野川市鴨島運動場をスタートし、吉野川南岸堤防上を西東へ走る平坦なコースです。ハーフ、3km(小学4年生～中学生のみ)の部門があります。	
開催日	3月中旬		
会場	吉野川市鴨島運動場		
主催	吉野川市リバーサイドハーフマラソン実行委員会		
阿波市	イベント名	阿波シティマラソン	阿波市役所を発着点とし、阿讃山脈麓の広域農道沿いを走る全国でも珍しい起伏の激しいコースです。阿波市の豊かな自然を満喫し、難所を攻略する達成感を味わってもらうとともにランニングの習慣化を推進し、日々の健康づくりを促進します。
	開催日	3月上旬	
	会場	阿波市役所	
	主催	阿波市	
波市	イベント名	やねこじき	やねこじきの起こりは、約400年前までさかのぼります。当時、阿波の殿様であった蜂須賀家政が市場にこられた際、村人達が山車を出して歓迎の意を表したそうです。説明に当たった庄屋が謙遜して「まことにやねこじきものですが」と申しあげたのを、殿は聞き違えて「ほう、やねこじきと申すものか」とご満悦であったといいます。これがやねこじきの始まりといわれており、以来、市場町筋商店街では時期になると各商店が趣向を凝らした人形を軒先に並べて、互いに華やかさを競うようになりました。
	開催日	10月中旬	
	会場	市場町市場町筋商店街	
	主催	市場町やねこじき保存会	
市	イベント名	お的	新しい年を迎えたばかりの1月に行われる「お的」は、大俣八幡神社に奉納する悪魔除け五穀豊穰を祈る催しです。今から280年ほど前の徳川五代将軍綱吉の頃から始められたもので、毎年、南大俣、本村、遠光地区が持ち回りで、子供達により、当家や射士など役割を受け持ち、大俣八幡神社に射場を設けて華々しく矢が放たれます。
	開催日	1月第2日曜日	
	会場	大俣八幡神社	
	主催	大俣八幡神社	

阿波市	イベント名	錦鯉のせり市	春のおとずれとともに行われる催し「錦鯉のせり市」。稲作転換により錦鯉の主産地形成を目指して、講習会や共進会を開く一方、共同出荷と有利な販売体制のため、流通市場が開設されました。市場の名物行事として欠かせないものであり、四国で唯一の施設でもあります。県外からも大勢の人がつめかけ、威勢のいい声が響きわたります。
	開催日	3月～11月第1, 第3土曜日 ※1月第1土曜日：初せり市	
	会場	市場町錦鯉流通市場	
	主催	市場町錦鯉流通市場組合	
美馬市	イベント名	穴吹川筏下り大会	日本一の清流穴吹川を一気に筏で下ります。急流や浅瀬、さまざまな穴吹川の顔が発見でき、川とふれあう楽しさが実感できます。主会場では鮎のつかみ取りやバザーなどが行われます。
	開催日	8月第1日曜日	
	会場	穴吹川ふれあい広場前河川敷	
	主催	穴吹川筏下り大会実行委員会	
	イベント名	緑とふれあい夏祭り	標高1,000メートルの高原で、あめごつかみ取りや宝探し、体育館では芸能大会が行われ、夜になると、グラウンドで福引付き餅投げ、阿波踊り、まわり踊り、最後に打ち上げ花火が開催されます。(川井地区、谷口地区 隔年開催)
	開催日	8月15日	
	会場	中尾山高原 川井(谷口)体育館・グラウンド	
	主催	木屋平地域づくり実行委員会	
	イベント名	林家三平独演会	落語家、林家三平氏が脇町劇場オデオン座で本格江戸落語を披露します。落語以外にも曲芸などいろいろな演芸で、お年寄りからお子さままで楽しんでいただける公演です。
	開催日	10月8日	
	会場	脇町劇場オデオン座	
	主催	うだつまつり実行委員会	
イベント名	こやだいら産業と文化のまつり	農林産物や手工芸などの品評会や展示、またサークル活動などの発表会が開催されます。	
開催日	11月第1日曜日		
会場	木屋平複合施設周辺		
主催	木屋平地域づくり実行委員会		
イベント名	うだつをいける	華道家、假屋崎省吾氏によるうだつの町並み吉田家住宅を舞台にした華道展です。山野の花・竹・樹木など美馬市の豊かな自然の素材を活かし、藍で染え、重厚かつ趣き深い「吉田家住宅」に假屋崎省吾氏が優雅で大胆、繊細にして華麗な世界を紡ぎ出します。その華々と佇まいは、まさしく和と洋の融合であり、訪れた人々の心を和ませ、豊かにおもてなしをいたします。	
開催日	1月7日～2月18日		
会場	脇町劇場オデオン座・吉田家住宅		
主催	うだつまつり実行委員会		
三好市	イベント名	塩塚高原野焼き	野焼きは、地元の地域おこしグループや市職員らが頂上から尾根に沿って火をつけると、炎の帯が草原に広がります。夕闇の中で緑が広げられる草原と炎が織りなすページェントは、感動的なシーンです。よく乾燥している年には火の足が早く、逆に湿っていると時間がかかります。アマチュアカメラマンを中心に毎年500人ほどの観光客が詰め掛け、至近距離から迫力あるシーンを堪能することができます。
	開催日	4月第1土曜日	
	会場	三好市山城町平野塩塚高原	
	主催	三好市	
	イベント名	いけだ阿波おどり	いけだ阿波おどりは江戸時代初期から町内各所で踊られていたとされ、以来百数十年の間、7月の初めには町内各所で阿波踊りの練習が始められ、夏の風物詩として知られております。8月14日～16日の「いけだ阿波おどり」期間中、30数連、約2000人の踊り子が栄町演舞場を中心に、各演舞場を所狭しと乱舞します。男踊りは豪快に、女踊りはしなやかに、ちびっ子は元気よく、池田の夏の夜は、阿波踊り一色となり、老若男女がうかれます。
	開催日	8月14・15・16日	
	会場	JR阿波池田駅周辺	
	主催	三好市・阿波池田商工会議所・三好市観光協会	

三好市	イベント名	祖谷平家まつり	10月を平家まつり月間と題して期間中さまざまなイベントを実施します。上旬には祖谷の粉ひき節日本一大会、西祖谷文化まつり。また、月間のメインイベントとして「祖谷平家まつり」が開催され、祖谷地方に伝わる郷土芸能や民謡民舞、襖からくり公演、さらには地元手作りの創作劇などが披露され、終盤には武者行列が行われます。
	開催日	10月	
	会場	かずら橋夢舞台ほか	
	主催	三好市・三好市観光協会・祖谷ふるさとづくり実行委員会	
三好市	イベント名	雪合戦四国大会	子どものころ、誰もがやった遊びをスポーツとしてルールに則りおこなう、四国で唯一の日本雪合戦連盟の公認大会です。真剣に優勝を狙うチームあり、お笑いに徹するチームあり、雪上のコートで童心に返って雪球を投げあいます。
	開催日	1月下旬	
	会場	三好市東祖谷菅生いやしの温泉郷	
	主催	三好市・雪合戦実行委員会	
勝浦町	イベント名	ビッグひな祭り	四方計100段のピラミッド型ひな壇に飾られるひな人形は約3千体。その他小型のひな壇も合わせると3万体のひな人形が優雅に来場者を迎えます。 ぜひ一度、古の雅やかな世界を訪れてみませんか。
	開催日	2月中旬～4月上旬	
	会場	人形文化交流館	
	主催	ビッグひな祭り実行委員会 NPO法人阿波勝浦井戸端塾	
勝浦町	イベント名	勝浦さくらまつり	川沿いに約1km続く300本の桜並木が美しく、毎年大勢のお客様が訪れています。期間中ライトアップもあり、様々なイベントも行われます。
	開催日	3月下旬～4月上旬	
	会場	生名ロマン街道（道の駅「ひなの里かつうら」付近）	
	主催	生名ロマンの会	
勝浦町	イベント名	与川内ホタルまつり	「ホタル」の美しさ神秘さ、自然の大切さをより多くの人に認識してもらおうと共に、与川内地域の活性化を図ります。川沿いの道を散策しながら、間近でホタルの観賞をすることができます。
	開催日	5月下旬～6月上旬	
	会場	勝浦町与川内地区	
	主催	与川内ホタル村保存会	
上勝町	イベント名	彩恋こい鯉まつり	さわやかな溪流に、多くのこいのぼりが泳ぐ。 期間中は、親子で楽しめるイベントが開催されます。
	開催日	5月3日～5日	
	会場	月ヶ谷温泉村	
	主催	㈱かみかついっきゅう	
上勝町	イベント名	上勝町夏まつり	もち投げ、だんじり、子どもみこし、ゲーム、阿波踊り、花火とお楽しみがいっぱい。 真夏の夜のひとときを、ご家族おそろいでお楽しみください。
	開催日	7月下旬	
	会場	福川グラウンド・福原農村公園 （場所：1年交替）	
	主催	上勝町夏まつり実行委員会	
上勝町	イベント名	かみかつ自然体験まつり	上勝の特産品大集市や、うまいもの市、もちつき実演販売など盛りだくさん。 弘法大師ゆかりの湯として伝えられている温泉は、神経痛、皮膚疾患などに効能があるといわれています。温泉からは勝浦川が展望でき、美しい自然に体を浸す喜びも与えてくれます。
	開催日	11月	
	会場	月ヶ谷温泉村	
	主催	㈱かみかついっきゅう	

上勝町	イベント名	棚田の音色大地にささげる音楽祭	上勝町の雄大な大自然の中で繰り広げられる音楽祭、小・中学生による発表、マーチング演奏外、畑のお宝くじ引き大会が開催されます。
	開催日	1 1 月 初 旬	
	会場	上 勝 町 旭 の 棚 田	
	主催	棚田の音色実行委員会	
佐那河内村	イベント名	佐那河内ふれあいまつり	産業・文化・交流を育てるまつりとして、メイン会場では村内特産農林産物の品評会や即売、文化作品を多数展示し、各種体験コーナーも充実。屋外では、各種バザーの出店があり、村内外を問わず大勢の参加者をお待ちしています。
	開催日	1 月 下 旬 ～ 2 月 上 旬	
	会場	村 民 体 育 館 周 辺	
	主催	佐那河内ふれあいまつり実行委員会	
	イベント名	さなごうちあじさい祭り	会場では、佐那河内産の農作物や加工品等が販売される産直市、バンド演奏や阿波おどり等の家族みんなで楽しめるイベントが開催されます。標高900m付近にある大川原高原からの絶景と3万株の紫陽花をお楽しみください。
	開催日	7 月 中 旬	
	会場	大 川 原 高 原	
	主催	大川原あじさい市	
イベント名	ふるさとづくり納涼夏まつり	出逢い・ふれあい・郷土愛をテーマに、多彩なプログラムを用意し、お盆の夜のひととき、ご家族、お友達と共に楽しい一時をお楽しみいただけます。	
開催日	毎 年 8 月 1 3 日		
会場	佐那河内村中央運動公園		
主催	ふるさとづくり納涼夏まつり実行委員会		
石井町	イベント名	桜 ま つ り	約200本のソメイヨシノや山桜が咲き誇り、毎年大勢の花見客で賑わいます。
	開催日	3 月 末 頃 ～ 4 月 上 旬 頃	
	会場	県立農業大学校跡地の桜並木の町道沿い及び周辺	
	主催	石 井 町 商 工 会	
	イベント名	藤 ま つ り	寛政年間、住職隆淳上人が藤樹を植え、以来200年余の古木で枝葉は30mに及びます。藤まつり期間中には、藤の盆栽審査会や写真撮影会などのイベントが開催され、特産物の販売も行っています。併せて、「徳蔵寺」や「童学寺」の藤めぐりにも是非お立ち寄りください。
	開催日	4 月 下 旬 ～ 5 月 上 旬	
	会場	地 福 寺	
	主催	石 井 町 商 工 会	
	イベント名	石 井 町 納 涼 夏 祭 り	会場には、たくさんの模擬店や夜店がにぎやかに並びます。ちびっこ御輿、阿波踊り、打ち上げ花火など真夏のイベントが盛り沢山です。
	開催日	8 月 第 1 土 曜 日	
	会場	OKいしいパーク(飯尾川公園)	
	主催	石井町納涼夏祭り実行委員会	
イベント名	ウインター イルミネーション at ishii	芝生広場には、LEDの光のトンネルやオブジェが飾られます。真冬の寒い夜、心温まる光のファンタジーをご鑑賞ください。	
開催日	12 月 初 旬 ～ 約 1 ヶ 月 間		
会場	OKいしいパーク(飯尾川公園)		
主催	石 井 町 商 工 会		

神	イベント名	明王寺しだれ桜まつり	明王寺のしだれ桜は高さ十数メートル、樹齢80年と100年の二本の桜が、山門の白壁の塀越しに見事な花の滝をかたちつくります。明王寺しだれ桜まつりでは、餅つきや特産品の販売、人形浄瑠璃、創作ダンスなどのイベントがあり、多くの観光客で賑わいます。
	開催日	3月下旬～4月上旬	
	会場	下分字西寺の明王寺	
	主催	明王寺しだれ桜まつり実行委員会	
山	イベント名	神山温泉まつり	温泉に入ったり、つきたての餅、あめごの塩焼き、町の青果物や特産品の販売、小学生以下のあめごつかみ取り、寄井座の人形浄瑠璃の上演など一日中楽しめるイベントです。
	開催日	5月第4日曜日	
	会場	神山温泉	
	主催	神山温泉まつり実行委員会	
町	イベント名	KAIR作品展示会	神山アーティスト・イン・レジデンス(KAIR)は、神山町のNPOグリーンバレーを中心に、1999年からスタートした国際的なアート・プロジェクトです。毎年8月から3ヶ月間、日本国内および海外から3名のアーティストが神山町に滞在。作品を制作し、11月初旬に展示会を開きます。展示会には、約500名の人々が訪れています。
	開催日	10月下旬～11月上旬	
	会場	町内アトリエ	
	主催	神山アーティスト・イン・レジデンス実行委員会	
町	イベント名	大久保いちょうまつり	町の天然記念物である大久保の乳いちょうは、高さ38m、幹周り13m、推定樹齢500年以上の巨樹です。言い伝えでは、母乳の少ない婦人が、幹から無数に垂れ下がる、乳のような気根に白い布を縛って、願をかけると乳が出るようになったと言われていています。いちょうまつりでは、つきたての餅や手打ちそば、特産品の販売があり賑わいます。11月15～30日は夜間のライトアップも楽しめます。
	開催日	毎年11月23日	
	会場	神領字西大久保	
	主催	大久保いちょうまつり実行委員会	
町	イベント名	阿川梅の里梅まつり	30ha、16,000本の梅の木が、この時期白やピンクに咲き誇り山里一帯はピンク色に染まります。記念式典では餅投げや郷土芸能があり、健康ウォークや種とばし大会など楽しいイベントが盛りだくさんです。
	開催日	2月下旬～3月中旬	
	会場	阿川梅の里	
	主催	阿川梅の里梅まつり実行委員会	
那	イベント名	わじき夏まつり	特設ビアガーデンを始め、たくさんのお店が並ぶ定番の夏まつりです。ステージでは、歌謡ショーや阿波踊り、お菓子投げなど楽しいイベントが目白押し。お祭りのトリを飾る花火大会は、わじきの夜空を華麗に彩ります。
	開催日	7月下旬	
	会場	豊穡の杜総合運動公園グラウンド	
	主催	わじき夏まつり実行委員会	
賀	イベント名	木頭杉一本乗り大会	かつて、道路事情が今よりずっと悪かったころ、木頭杉を川下の市場へ運ぶため、杉に一本乗りするという輸送手段がありました。時代の流れとともに、消えつつあった一本乗りの伝統を、次代に伝えていくために、当時、一本乗りに携わっていた方や、地元の若者が中心となって、一本乗りの保存会を立ち上げ、一本乗りを競技として復活させました。今では、木頭地区を代表する夏の恒例イベントです。
	開催日	7月下旬～8月上旬	
	会場	木頭和無田	
	主催	木頭杉一本乗り大会実行委員会	
町	イベント名	エキサイティング・サマー・イン・ワジキ	1990年より始まった国内最古参の野外フェスティバル。入場無料とは思えないほど豪華な出演者が並ぶ一方、若手アーティストの登竜門としても有名です。山あいの豊かな自然の中で繰り広げられる熱いステージには、県内外から1万人を超える若者が押し寄せます。出店や会場設備も充実しています。
	開催日	毎年8月13日	
	会場	大塚製薬(株)徳島ワジキ工場野外ステージ	
	主催	エキサイティング・サマー・イン・ワジキ実行委員会	

那賀町	イベント名	かみなか納涼祭	アメゴやアユのつかみ取りや地元連による阿波踊りなど、地域に密着したイベントが、お盆の帰省客に大人気のお祭り。
	開催日	8月14日	旧友と語り合い、親戚縁者と酒食を共にしながら見る打ち上げ花火は、格別です。
	会場	平谷小学校グラウンド	
	主催	かみなか納涼祭協議会	
	イベント名	相生まつり	たくさんの出店が並ぶ中、ふるさと踊りや歌謡ショーが繰り広げられます。
	開催日	8月15日	見所は、地元『相生吹筒煙火保存会』による“吹筒花火”。
	会場	相生中学校グラウンド	地元の伝統文化でもある“吹筒花火”に、町内外からたくさんのファンが駆けつけます。
	主催	相生まつり実行委員会	花火は、会場内で打ち上げられるため、迫力満点です。
	イベント名	木頭おどり	いつの頃からか定かではありませんが、お盆になると、旧木頭村の各集落では、祖先の慰霊と秋の豊饒を祈って、木頭おどり（盆おどり）が舞われてきました。
	開催日	8月中旬旬	おどりの特徴は、『五ツ拍子』と『千鳥』。
	主催	木頭おどり実行委員会	たくさんの提灯が連なるやぐらで、一心不乱に舞う姿は、木頭の夏の風物詩といえます。
	那賀町	イベント名	ナカまつり
開催日		10月中旬旬～11月中旬旬	
会場		鷺の里及び剣山スーパー林道周辺	
主催		那賀町観光協会	
牟岐町	イベント名	姫神祭	海の奇祭と言われている姫神祭は、男性シンボルの張子を乗せて沖合8km先の大島港まで15隻の海上パレードが行われています。夜は納涼花火大会、姫神市、阿波踊り等でにぎわいを見せ、見物者の皆さんに楽しんでいただいております。
	開催日	7月下旬～8月上旬	
	会場	牟岐港周辺	
	主催	牟岐観光協会	
	イベント名	阿波踊り競演会	海部郡内全町（美波町・牟岐町・海陽町）の阿波踊りの連が一同に会しての阿波踊りの競演。
	開催日	8月16日	
	会場	旧牟岐小学校校庭	
	主催	牟岐町阿波踊り振興会	
	イベント名	牟岐アワビまつり	近海で獲れた新鮮なアワビやトコブシをはじめとする魚介類や地元の野菜などが低価格で並び、活魚のつかみどりなどのイベントも開催されます。
	開催日	4月下旬～5月上旬内の2日	
	会場	古牟岐港公園	
	主催	牟岐町フェスティバル実行委員会	
美波町	イベント名	桜街道・夢マラソン	「桜を見ながらのんびりと」をキャッチフレーズにハーフマラソンと亀さんコース（2キロ）とロードレース（3キロ）の3種目がある。特にハーフマラソンコースは美波町でも桜の名所としても有名な阿部街道がコース。桜吹雪の舞う中を走り雄大な海岸美を眺めながら健脚を競います。
	開催日	4月上旬	
	会場	由岐B&G海洋センター	
	主催	桜街道・夢マラソン実行委員会	
美波町	イベント名	日和佐さくらまつり	古くから桜は、日本の花として人々に愛されてきました。美しい自然を背景に、人々と桜のふれあいをテーマに、期間中、町民には親睦とやすらぎ、また春の日和佐の観光行事として実施します。3月25日～4月10日午後6時30分から午後10時、薬王寺・城山公園、ぼんぼりをともします。
	開催日	4月上旬	
	会場	美波町町内各所	
	主催	さくらまつり運営委員会	<ul style="list-style-type: none"> 薬王寺本坊 お茶会午前11時～午後2時 薬王寺門前通 日和佐太鼓演奏 午後1時30分～午後2時 薬王寺門前通 お餅の接待 午後2時～午後2時30分

美波町	イベント名	日和佐うみがめまつり	町のシンボルであるウミガメに感謝するお祭りが大浜海岸、日和佐川河川敷ほか、町内各所で開催されます。アカウミガメが上陸、産卵する大浜海岸では「うみがめ感謝祭」、「うみがめ放流」、薬王寺門前町通りでは「うみがめフェスティバル」、日和佐川河川敷では納涼花火が行われます。
	開催日	7 月 中 旬	
	会場	大浜海岸、桜町通り、日和佐川河川敷など	
	主催	日和佐うみがめまつり実行委員会	
	イベント名	ひわさうみがめトライアスロン	ひわさうみがめトライアスロンは県内唯一のトライアスロン大会で、美波町の自然を満喫できるコースは選手に好評で、ショートコースでは日本有数の人気を誇ります。
	開催日	7 月 中 旬	
	会場	大浜海岸、南阿波サンライン他	
	主催	美波町、公益社団法人日本トライアスロン連合	
	イベント名	ふるさと由岐まつり	阿波踊りの振興と、帰省客を含めた美波町民の心のふれあいの場とするため、毎年お盆の帰省客が多い8月15日に開催される祭りで、地元青年達による夜店、町内各種団体の阿波踊りの他、由岐音頭、芸人を招いてのステージイベント等が行われます。
	開催日	8 月 1 5 日	
	会場	美波町由岐支所前グラウンド	
	主催	ふるさと由岐まつり実行委員会	
イベント名	由岐伊勢エビまつり	美波町の水産物を代表する伊勢エビを使っての活け作りの実演や販売が行われ、伊勢エビ長寿汁（みそ汁）の無料提供コーナーは早くから長蛇の列ができます。また、地元の新鮮な魚介類を展示販売する大漁市も開催され、町内外からの大勢の人で毎年賑わい好評です。	
開催日	1 0 月 下 旬		
会場	美波町由岐支所前グラウンド		
主催	由岐伊勢エビまつり実行委員会		
海陽町	イベント名	究極の清流～徳島・海陽～海部川風流マラソン	清流海部川と豊かな緑に囲まれた爽快感あふれる日本陸連公認コースで行うフルマラソン大会です。給水所には地元特産品をご用意し、「お接待の心」で参加者をサポートする心温まる大会となっています。
	開催日	平成30年2月18日	
	会場	蛇王運動公園、他海陽町内	
	主催	海陽町、海陽町教育委員会、徳島陸上競技協会	
	イベント名	竹ヶ島神社まつり	太鼓が響く中、神輿は石段を一気に駆け降り、広場いっぱいの人々の中を激しく練り歩きます。二度三度と神輿を海に沈め、黒潮の飛沫をたっぷり浴び、神輿は東海岸にある裏磯のお旅所へ入ります。 祭の神事が終わると、家々では、鮪や鰹、伊勢海老などのご馳走で、大勢の客を招き、島をあげて賑わいます。
	開催日	6 月 初 旬	
	会場	竹ヶ島	
	主催	竹ヶ島神社まつり実行委員会	
	イベント名	母川ほたる週間	源氏ボタルの乱舞を高瀬舟から間近に楽しめます。また、川辺に備え付けられた直径4メートルの水車とぼんぼりのやわらかな灯りが時間の流れをゆっくりと感じさせてくれます。
	開催日	6 月 中 旬	
	会場	母川河川敷	
	主催	母川ほたる祭り実行委員会	
イベント名	穴喰祇園まつり	日本三大祇園の一つといわれており、ダンジリと呼ばれる勇壮な山車や美しく飾られた関船が、町内の祇園通りを練り歩きます。また、花火大会や夜店もあり多くの人でにぎわっています。	
開催日	7 月 1 6 ・ 1 7 日		
会場	久保		
主催	穴喰祇園まつり振興会		
イベント名	浅川港まつり	打ち上げ花火や阿波踊りなどの催しがあります。	
開催日	8 月 1 日		
会場	浅川港		
主催	浅川港まつり実行委員会		

海	イベント名	宍喰港まつり	宍喰の大手海岸沖から水床湾内にかけて、大漁旗で満艦飾をした船団の海上パレードは雄壮です。体験漁業も実施され、夜には打ち上げ花火や阿波踊りなどの催しもあります。
	開催日	8月10日	
	会場	宍喰港	
	主催	宍喰港まつり実行委員会	
陽	イベント名	八幡神社大祭	海部川流域の総氏神を祀る八幡神社大祭で、着飾った打子が乗り込んだ関船やだんじりが参道を駆け抜けていきます。また、前日には海部川河川敷で花火大会が開催され、盛大に打上げられる花火が観客の目を楽しませてくれます。
	開催日	10月第3日曜日	
	会場	鞆浦・奥浦・大里	
	主催	八幡神社大祭実行委員会	
町	イベント名	湊柱神社奉納赤ちゃんの土俵入り	湊柱神社の神事として、数百年の歴史を持つ奇祭。勇壮な虎や鷹等がついた化粧まわしに自分の名前をもじった四股名を刺繍し、土俵入り。行事が勝ち名乗りをあげるとともに赤ちゃんを高くかざし、力士のように大きくたくましく育つことを願う祭りです。
	開催日	10月第3土曜日	
	会場	鞆浦	
	主催	赤ちゃんの土俵入り実行委員会	
町	イベント名	轟秋まつり	亡くなった先達・総代の霊を祭る行事で、山門を出た神輿が日本の滝百選のひとつ、四国一の大滝「轟の滝」の滝壺に入る滝渡御があります。
	開催日	11月第2日曜日	
	会場	轟の滝	
	主催	轟秋まつり実行委員会	
松茂	イベント名	スカイフェスタ松茂2017	「徳島阿波おどり空港」のある松茂町にふさわしく、“空”をテーマにしたフェスティバル。各種団体による模擬店や、楽しいステージショーなど、盛りだくさんなイベントで皆様をお迎えします。
	開催日	9月23日・24日	
	会場	月見が丘海浜公園	
	主催	スカイフェスタ松茂実行委員会・松茂町	
町	イベント名	月見ヶ丘海水浴場	「月見ヶ丘海水浴場」は、水質が良好で、空港を離発着する飛行機が間近に見られるほか、隣接する月見ヶ丘海浜公園の緑豊かな自然も満喫していただくことができる県下有数の海水浴場です。
	開催日	7月上旬～8月上旬	
	会場	月見が丘海水浴場	
	主催	月見ヶ丘海水浴場管理運営協議会	
北島	イベント名	北島チューリップフェア	1,800㎡の農地に76品種5万本の町特産のチューリップが咲きます。公園整備は、住民・各種団体等の協力を得て、毎年11月頃に球根を植え付け、翌年春の開花期には一般公開し、多くの方がふれあえる憩いの場を提供しています。球根の植え付けから掘り取りまで体験できる区画を設け協働の公園づくりを進めています。4月の開園期間中は、野点、ローカルヒーローショー、ライブ、コンサートなどのイベントを開催しています。
	開催日	4月上旬～下旬	
	会場	北島チューリップ公園一帯	
	主催	北島町	
島	イベント名	ひょうたん夏祭り	地元商店街と商工会が共催して行う夏祭り。会場には各種団体による模擬店がならび、わんぱく相撲大会、木工教室、カラオケ大会などが行われ、フィナーレは花火大会で飾っています。
	開催日	8月第1土曜日	
	会場	高房三ツ合公園	
	主催	北高ロード商店街 北島町商工会	
町	イベント名	北島町菊花展	北島町花が菊であることにちなんで、毎年文化祭とあわせて展示会を行っています。 花壇には、北島町花と盆栽の会によって丹精込めて育てられた菊の作品が並びます。
	開催日	10月下旬～11月上旬	
	会場	サンライフ北島前	
	主催	北島町	

藍住町	イベント名	バラ祭り	毎年春と秋に、老人福祉センター「藍翠苑」の庭において行われ、多種類のバラが植えられていることと、観光シーズンでもあることが重なり、人気を呼んでいます。
	開催日	5月中旬、10月中旬	
	会場	老人福祉センター「藍翠苑」	
	主催	藍住町	
板野町	イベント名	ふるさと巡行バス	町の文化や史跡をはじめ、町づくりの現場を町民の方に直接見てもらおうと、「ふるさと巡行バス」を運行しています。バスの乗車定員は20名で、所要時間は約5時間です。
	開催日	毎年3月、10月（年2回）	
	会場	役場前発着	
	主催	板野町	
板野町	イベント名	あさんウォーキングフェスタ いたの	自然の大切さ、健康のありがたさを伝えるために……。板野町阿讃（あさん）地区を中心に、「環境と健康を考える」をテーマに開催されます。あさん山脈の自然を体いっぱいを感じながら歩くウォーキング大会、板野町の特産品を使った特産市などのイベントが行われ、町内外から多くの方が訪れています。
	開催日	毎年11月第3日曜日	
	会場	あすたむらんど徳島	
	主催	あさんウォーキングフェスタいたの 実行委員会	
上板町	イベント名	大山寺の力もち	新春恒例の行事として、400年の歴史があります。力自慢の若者男女が、競いあう伝統の行事として県内外から多くの見物客が集まります。
	開催日	毎年1月第3日曜日	
	会場	大山寺	
	主催	大山寺力餅保存会	
上板町	イベント名	上板桜まつり	桜の開花時期に合わせて、技の館周辺で開催されています。開催中は、多彩なイベントが行われ、町内外から多くの方が訪れています。
	開催日	4月上旬	
	会場	技の館	
	主催	上板町商工会青年部	
上板町	イベント名	泉谷川ホタルまつり	周辺住民による環境整備がすすみ、近年ホタルの生育数が大幅に増え、美しい乱舞が見られます。生息地は藍染体験施設「技の館」に近く、大駐車場を完備している便利さも見物客に人気の理由です。
	開催日	5月下旬から6月中旬	
	会場	泉谷地区泉谷川周辺	
	主催	泉谷協議会	
上板町	イベント名	星空観察会	ホタルの時期に合わせて、藍染体験施設「技の館」にて天体観測を行っています。月や木星などの惑星の観察の他に別途イベントも合わせて開催しており、町内外から多くの方が訪れています。
	開催日	6月上旬	
	会場	技の館	
	主催	上板町観光物産協会	
つるぎ町	イベント名	於安パーク桜フェスティバル	於安パークは、地元の人々の自然を愛する心から生まれた自然公園です。一年中四季折々の花が咲く花畑・遊びの広場「わんぱくの丘」などを整備しています。於安パーク桜フェスティバルは、この公園を町内外にPRするため、桜満開時に毎年開催されます。
	開催日	毎年4月第1日曜日	
	会場	於安御前山自然公園周辺	
	主催	於安パーク桜フェスティバル 実行委員会	
つるぎ町	イベント名	あさがおまつり	毎年美しくあさがおの咲く時期に、子供たちをはじめ、多くのあさがお愛好家が、丹精こめて育てた色とりどりのあさがおが集まってきます。一見の価値あります。
	開催日	7月第3金・土曜日	
	会場	つるぎ町役場本庁東側	
	主催	編つるぎ町社会福祉協議会	

つるぎ町	イベント名	貞光ぎおん夏まつり	夏の夜空いっぱいに広がる打ち上げ花火が、清流貞光川のほとりで開催されます。
	開催日	7月第3日曜日	
	会場	貞光中学校グラウンド	
	主催	つるぎ町商工会	
つるぎ町	イベント名	貞光夏まつり阿波踊り大会	毎年帰省中の方々や町内外より大勢の方が訪れ、たくさんの有名連が参加し、町中が熱気に包まれます。
	開催日	毎年8月15日・16日	
	会場	貞光中央商店街	
	主催	つるぎ町商工会	
つるぎ町	イベント名	一字ふるさとまつり	地元を離れ、都会で暮らしている人たちと町民との交流を通して、親睦を深めることにより、相互の情報交換・郷土愛を育み、地域の活性化を目指します。
	開催日	毎年8月13日	
	会場	つるぎ町一字公民館前	
	主催	一字ふるさとまつり実行委員会	
東みよし町	イベント名	増川ホタルまつり	「ホタル」の美しさや自然の神秘を楽しめるほか、増川の活性化を考える会や婦人会などによるバザー、カラオケ大会などの催し物が多数行われています。
	開催日	毎年6月中旬	
	会場	小川谷周辺	
	主催	増川の活性化を考える会	
東みよし町	イベント名	大楠まつり	町のシンボルであり、国指定天然記念物でもある樹齢千年以上の楠、「加茂の大クス」の周辺において、各種バザー、福投げ、ビンゴゲームなどが行われ、地元地域の活性化と連帯感の促進を図っています。
	開催日	毎年7月最終日曜日	
	会場	大楠公園	
	主催	古川若手会	
東みよし町	イベント名	東みよしFESTA	商工会青年部が町の活性化を目的に毎年夏に行っています。子供向けのゲーム、福投げ、阿波踊り、花火大会などの催し物が多数行われています。
	開催日	毎年8月上旬	
	会場	農業者トレーニングセンター駐車場	
	主催	商工会青年部	
東みよし町	イベント名	オアシスマつり	高速道路及び一般道の両方からアクセス可能な場として、情報発信・地域間交流の拠点として位置付けられている会場施設において、町内外の特産物等の展示販売、阿波踊りや各種伝統芸能を披露し、広域的な観光PRを図っています。
	開催日	毎年10月中旬	
	会場	吉野川ハイウェイオアシスイベント広場	
	主催	オアシスマつり実行委員会	
東みよし町	イベント名	東みよし町民運動会	2年に1回開催し、町内を14地区に割り、地区対抗形式で競技を競うと共に、町民の親睦と融和を目的に開催しています。
	開催日	10月29日	
	会場	三加茂中学校グラウンド	
	主催	東みよし町	

市 町 村 の 花 ・ 木 ・

市町村名 区 分	市 町 村 の 花		市 町 村 の 木	
徳 島 市	サ ク ラ	S 42. 4. 8	ホ ル ト ノ キ	S 59. 10. 1
鳴 門 市	ハ マ ボ ウ	S 59. 8. 22	モ チ	S 59. 8. 22
小 松 島 市	花 み ず き	S 63. 2. 15	や ま も も	S 63. 2. 15
阿 南 市	ひ ま わ り	H 3. 12. 24	梅	S 63. 6. 23
吉 野 川 市	キ ク	H 18. 6. 29	オ ン ツ ツ ジ	H 18. 6. 29
阿 波 市	コ ス モ ス	H 19. 9. 1	ケ ヤ キ	H 19. 9. 1
美 馬 市	百 日 紅 (サルスベリ)	H 19. 3. 19	柳	H 19. 3. 19
三 好 市	さ ぎ そ う	H 20. 1. 1	も み じ	H 20. 1. 1
勝 浦 町	コ ス モ ス	S 60. 11. 3	み か ん	S 60. 11. 3
上 勝 町	り ん ど う	S 55. 11. 9	ア ラ ラ ギ	S 55. 11. 9
佐 那 河 内 村	し ゃ く な げ	H 元. 11. 19	す だ ち	H 元. 11. 19
石 井 町	藤	S 57. 6. 1	い ち よ う	S 57. 6. 1
神 山 町	う め	S 60. 5. 1	神 山 杉	S 60. 5. 1
那 賀 町				
牟 岐 町	ハ マ ユ ウ	S 60. 11. 5	タ チ バ ナ	S 60. 11. 5
美 波 町	サ ク ラ	H 22. 9. 15	う ば め が し	H 22. 9. 15
海 陽 町	さ つ き	H 19. 3. 31	松	H 19. 3. 31
松 茂 町	松 葉 菊	S 55. 4. 7	ク ロ マ ツ	S 50. 9. 26
北 島 町	菊	S 59. 10. 1	も く せ い	S 61. 12. 18
藍 住 町	菊	S 48. 7. 25	樟	S 48. 7. 25
板 野 町	桜 (そめいよしの)	S 61. 11. 7	ア セ ビ	S 61. 11. 7
上 板 町	藍 の 花	S 60. 11. 1	い ち よ う	S 60. 11. 1
つ る ぎ 町	水 仙	H 19. 10. 17	エ ノ キ	H 19. 10. 17
東 み よ し 町	サ ル ビ ア	H 20. 4. 1	ク ス	H 20. 4. 1

鳥・姉妹都市一覧

市町村の鳥		姉妹都市	市町村名
		アメリカ合衆国 サギノー市 S36.12.23 ポルトガル共和国 レイリア市 S44.10.15 宮城県仙台市 S45.4.15 北海道帯広市 S57.8.7 中華人民共和国 丹東市 H3.10.1	徳島市
コウノトリ	H30.1.1	ドイツ連邦共和国 リューネブルク市 S49.4.18 群馬県桐生市(国内親善都市提携) S55.9.18 中華人民共和国 張家界市(友好都市提携) H23.10.26	鳴門市
		北海道中川郡本別町(友好都市提携) H13.6.1	小松島市
ツバメ	H11.3.24		阿南市
カワセミ	H18.6.29		吉野川市
うぐいす	H19.9.1		阿波市
アカゲラ	H19.3.19	北海道新ひだか町 H2.9.9 兵庫県洲本市 H2.9.9 中華人民共和国 大理市(友好都市) H22.8.24	美馬市
めじろ	H20.1.1	アメリカ合衆国 タクイラ市 S54.11.19 アメリカ合衆国 ザ・ダルズ市 H15.1.18	三好市
		千葉県勝浦市(友好都市提携) H15.10.22 和歌山県那智勝浦町(友好都市提携) H15.10.22	勝浦町
キセキレイ	S60.11.2		上勝町
うぐいす	H元.11.19		佐那河内村
うぐいす	S57.6.1		石井町
ヤマドリ	S60.5.1		神山町
		北海道釧路市(友好都市提携) H18.9.2	那賀町
メジロ	S60.11.5	台湾 埔塩郷 S58.7.22	牟岐町
イワツバメ	H22.9.15	オーストラリア ケアンズ市 S44.4.1 沖縄県恩納村 S52.4.19 香川県三豊市 S43.4.1	美波町
※ほたる	H19.3.31		海陽町
			松茂町
			北島町
		山形県河北町 H3.7.6	藍住町
			板野町
		沖縄県石垣市(ゆかりのまち) H12.10.6	上板町
ヤマガラ	H19.10.17		つるぎ町
		香川県さぬき市 S39.8.27	東みよし町

※ 「ほたる」は町の生物として制定

平成 29 年度徳島県市町村要覧 (No. 34)

平成 30 年 2 月 印刷 発行

編 集 徳島県政策創造部地方創生局市町村課

発 行 公益財団法人 徳島県市町村振興協会
徳島市幸町 3 丁目 55 番地
自治会館 4 階
TEL 088 - 652 - 1721

印 刷 グランド印刷株式会社

徳島県

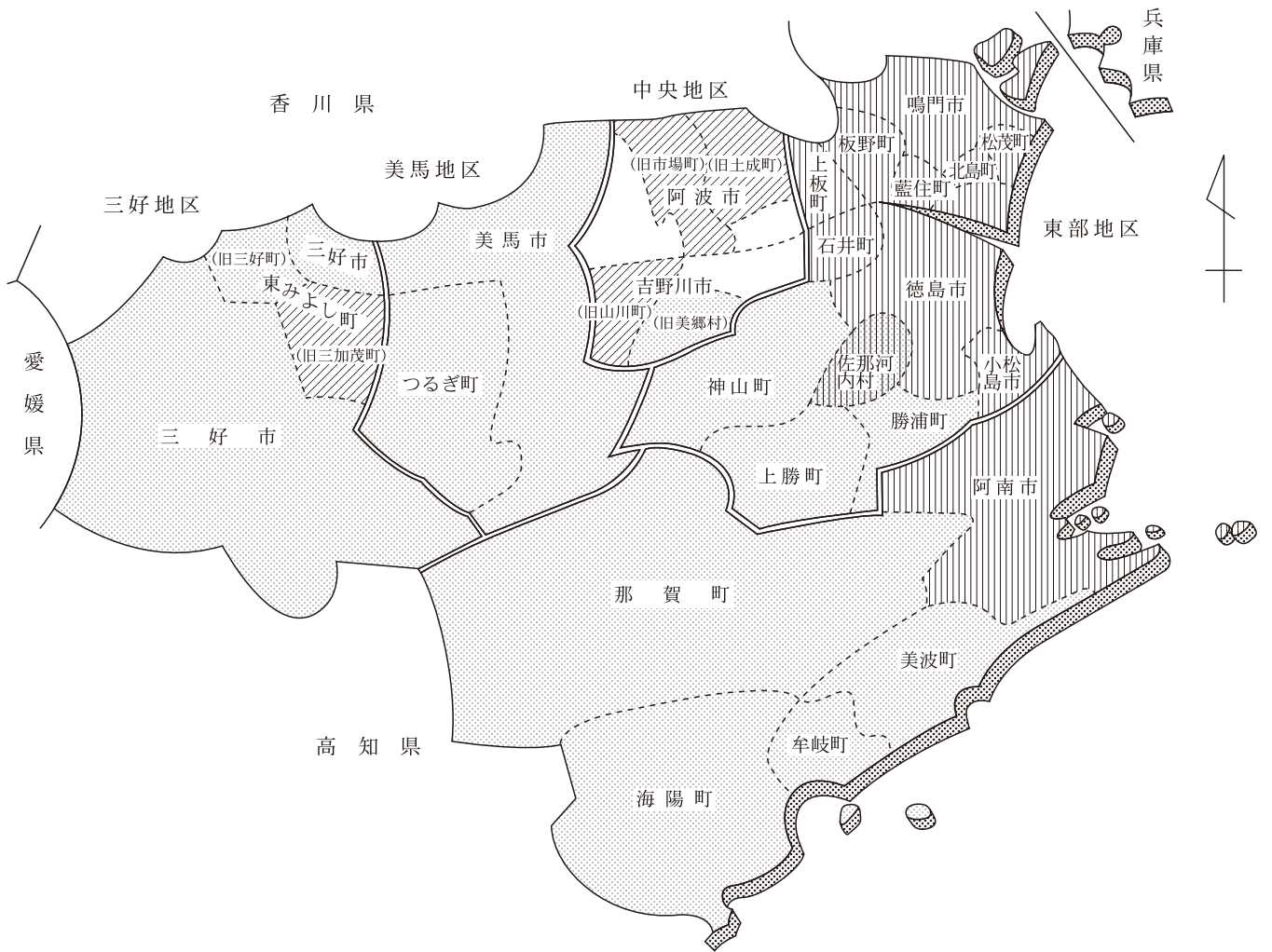

凡 例	
——	県 界
====	広域市町村圏域界
----	市町村界
▨	過疎地域
▧	準過疎地域
▩	徳島東部地方拠点都市地域

指 定 地 域 の 状 況

(平成 29. 4. 1)

過疎地域	準 過 疎 地 域	振興山村	辺 地 を 包 括 す る 市 町 村	辺 地 数	低 開 発 地 域	離 島 振 興 策 実 施 地 域	都 市 計 画 区 域 を 有 す る 市 町 村	特 定 農 山 村 地 域	徳 島 東 部 地 方 拠 点 都 市 地 域
吉野川市	吉野川市	吉野川市	阿南市	3	吉野川市	阿南市	徳島市	(全域指定)	徳島市
(旧美郷村)	(旧山川町)	阿波市	吉野川市	2	(旧鴨島町)	(伊島)	鳴門市	上勝町	鳴門市
美馬市	阿波市	美馬市	阿波市	3	(旧川島町)	牟岐町	小松島市	神山町	小松島市
三好市	(旧土成町)	三好市	美馬市	11	(旧山川町)	(出羽島)	阿南市	那賀町	阿南市
勝浦町	(旧市場町)	上勝町	三好市	29	阿波市		吉野川市	牟岐町	佐那河内村
上勝町	東みよし町	佐那河内村	勝浦町	1	美馬市		美馬市	美波町	石井町
佐那河内村	(旧三加茂町)	神山町	上勝町	4	(旧脇町)		三好市	海陽町	松茂町
神山町		那賀町	佐那河内村	2	(旧美馬町)		石井町	つるぎ町	北島町
那賀町		美波町	神山町	6	(旧穴吹町)		牟岐町	東みよし町	藍住町
牟岐町		海陽町	那賀町	13	三好市		美波町		板野町
美波町		つるぎ町	牟岐町	2	(旧三野町)		松茂町	(一部指定)	上板町
海陽町			美波町	5	(旧池田町)		北島町	鳴門市	
つるぎ町			海陽町	7	(旧井川町)		藍住町	阿南市	
東みよし町			つるぎ町	5	上板町		つるぎ町	吉野川市	
(旧三好町)			東みよし町	7	つるぎ町			阿波市	
					(旧半田町)			美馬市	
					(旧貞光町)			三好市	
					東みよし町			勝浦町	
13市町村	3市町	11市町村	15市町村	100	7市町	2市町	14市町	15市町	11市町村