

令和
二年度
徳島
県市
町村
要覧

令和 2 年度

徳島県市町村要覧

徳島県政策創造部地方創生局市町村課 編集
公益財団法人 徳島県市町村振興協会 発行

この冊子は、表紙を除き再生紙を使用しています。

徳島県市町村現況図

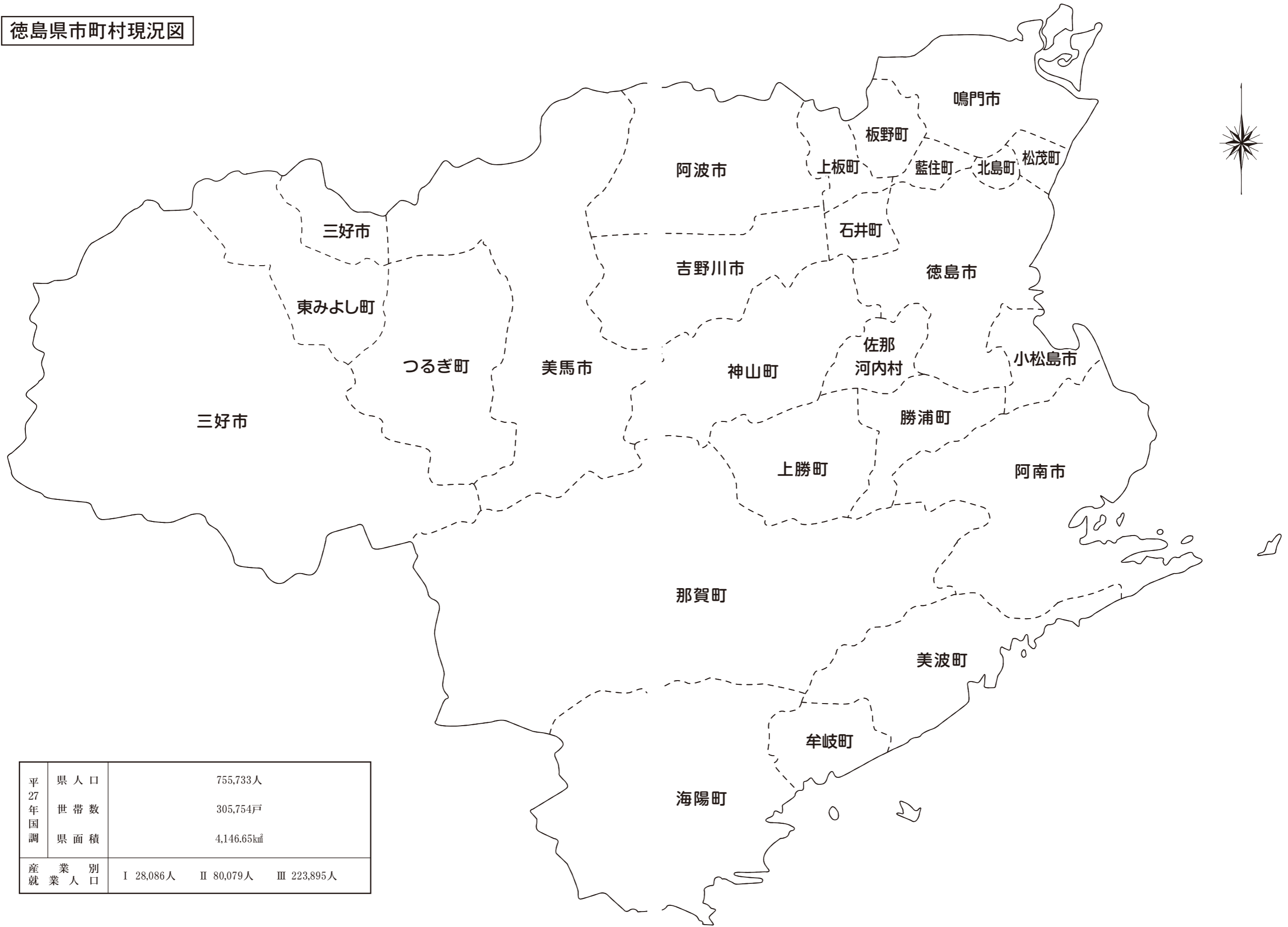

平 27 年 国 調	県人口	755,733人		
	世帯数	305,754戸		
	県面積	4,146.65km ²		
産 就	業 業 人 人 口	I 28,086人	II 80,079人	III 223,895人

目 次

1 市 町 村

徳 島 市	2
鳴 門 市	4
小 松 島 市	6
阿 南 市	8
吉 野 川 市	10
阿 波 市	12
美 馬 市	14
三 好 市	16
勝 浦 郡	
勝 浦 町	18
上 勝 町	20
名 東 郡	
佐 那 河 内 村	22
名 西 郡	
石 井 町	24
神 山 町	26
那 賀 郡	
那 賀 町	28
海 部 郡	
牟 岐 町	30
美 波 町	32
海 陽 町	34
板 野 郡	
松 茂 町	36
北 島 町	38
藍 住 町	40
板 野 町	42
上 板 町	44
美 馬 郡	
つ る ぎ 町	46
三 好 郡	
東 み よ し 町	48

2 資 料

住民基本台帳人口・選挙人名簿登録者数・ 特別職報酬	52
部門別職員数・一般行政部門職員数内訳	54
一部事務組合一覧	56
広 域 連 合	62
(旧) 広域行政圏の概要	64
定住自立圏の概要	66
平成30年度市町村普通会計決算収支等の状況	68
令和元年度市町村普通会計決算収支等の状況	70
平成30年度市町村財政状況	72
令和元年度市町村財政状況	74
平成30、令和元年度決算に係る健全化判断比率・ 資金不足比率	76
令和2年度市町村税率一覧	78
平成30年度市町村税の徴収実績(国保税(料)を 除く)	80
令和元年度市町村税の徴収実績(国保税(料)を 除く)	82
地方公営企業一覧	84
関係団体一覧表	86
市町村部長・課長等名簿	87
徳島縣市町村変遷状況	88
市町村の花・木・鳥・姉妹都市一覧	92
主な指標の市町村ランキング	94
指定地域の状況	98
市町村長・議会議員任期満了日、議員定数	100

凡 例

1 指定地域の記号は次による。

- ⑥ 過疎地域自立促進特別措置法により過疎地域として指定された区域を有する市町村
- ⑥過 徳島県過疎地域自立促進対策要綱により過疎地域に準ずるものとして指定された区域を有する市町村
- ① 山村振興法により振興山村として指定された区域を有する市町村
- ② 辺地に係る公共的施設の総合整備のための財政上の特別措置等に関する法律による辺地を有する市町村
- ③ 低開発地域工業開発促進法により低開発地域工業開発地区として指定された区域を有する市町村
- ④ 離島振興法により離島振興対策実施地域として指定された区域を有する市町村
- ⑤ 都市計画法により都市計画区域として指定された区域を有する市町村
- ⑦ 特定農山村地域における農林業等の活性化のための基盤整備の促進に関する法律に基づく基盤整備計画を策定した市町村
- ⑧ 地方拠点都市地域の整備及び産業業務施設の再配置の促進に関する法律による指定を受けた徳島東部地方拠点都市地域に含まれる市町村
- ⑨ 農村地域への産業の導入の促進等に関する法律が適用される市町村

2 産業別就業人口は平成27年国勢調査の数値である。

3 令和元年度公共施設の整備状況は、令和元年度市町村公共施設状況調査による。

ただし、小学校、中学校については、令和元年度学校基本調査による。

4 市町村長、副市町村長、議長、副議長、職員名等については令和2年4月1日現在としたが、校正中の異動についてはできるかぎり修正した。

5 農業については、農業センサス2015による。

6 林業については、令和2年度森林資源現況表（徳島県）による。

7 漁港数については、各市町村に所在している漁港の数とする。

8 工業については、2019年工業統計調査（従業者4人以上の事業所を対象とする。）による。

※「×」表示は、調査結果の秘密保護の観点から秘匿措置を施している。

9 商業については、平成28年経済センサスによる。

※「×」表示は、調査結果の秘密保護の観点から秘匿措置を施している。

10 長期計画は、令和2年7月1日現在である。

11 令和元年度決算状況（普通会計）は、令和元年度地方財政状況調査による。

指標等は次による。

$$\text{財 政 力 指 数} = \frac{\text{基準財政収入額}}{\text{基準財政需要額}}$$

によって計算した数値の平成29年度～令和元年度の3か年平均である。

$$\text{経常収支比率(\%)} = \frac{\text{経常的経費充当一般財源等}}{(\text{経常一般財源等歳入合計} + \text{減収補てん債特例分} + \text{臨時財政対策債})} \times 100$$

1 市 町 村

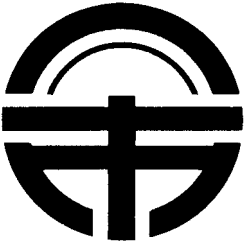
	とくしまし 徳島市		人口	258,554 人			
			世帯数	115,015 世帯			
			面積	191.25 km ²			
	所在地 〒770-8571 徳島市幸町2丁目5番地		庁舎竣工年月	年齢別人口	0歳～14歳 29,732人	15歳～64歳 151,895人	65歳以上 69,378人
TEL	088-621-5111		高年齢者比率	27.6 %			
FAX	088-654-2116		産業別就業人口	I 4,248人	II 21,836人	III 84,025人	
URL	https://www.city.tokushima.tokushima.jp/		指定地域	◎都◎(拠)			
	JR徳島駅より徒歩10分		類型	IV - 3			
市長	内藤	佐和子	(1期目) R6. 4. 17	議長	宮内春雄	議員任期 R5. 5. 1	
第一副市長	久次	米ひろ	R6. 5. 8	副議長	黒田達哉		
第二副市長	折野	好信	R6. 5. 8				
職員数 (R2. 4. 1)		党派別	条例定数 30人 (平成27年5月2日)	自 立 国 公 共 維 社 諸 無	民 民 民 明 産 新 民 派 所 属		
普通会計	1,966人		議員数 (R2. 7. 1)	現 員 30人	- - - - - - - - - -		
公営企業会計 合計	790 2,756						
令和2年ラスバイレス指数		98.9					
令和2年度 施設元 の整備 状況 概況	小学校	中学校	市町村立 保育園	市町村立 幼稚園	市町村立 認定こども園	児童館 図書館	
	30	15	23	20	2	20 1	
	公営住宅等	都市公園	公民館	体育館	プー ル	病院, 診療所 市民会館, 公会堂	
	3,895	122	40	4	3	2 3	
行政 機構	企画政策局 — 企画政策課, 広報広聴課, 秘書課 総務部 — 総務課, 職員厚生課, 情報推進課, 行政管理総室 (人事課, 行財政経営課) 財政部 — 財政課, 管財課, 税務事務所 (市民税課, 資産税課, 納税課) 市民環境部 — 市民生活課, 市民協働課, 人権推進課, 文化振興課, 住民課, 環境保全課, 市民環境政策課, 東部環境事業所 (業務課, 施設課), 西部環境事業所 (業務課, 施設課) 保健福祉部 — 保健福祉政策課, 保健センター, 保険年金課, 介護保険課, 福祉事務所 (障害福祉課, 高齢福祉課, 生活福祉第一課, 生活福祉第二課), 子ども・子育て推進総室 (子ども企画課, 子育て支援課, 子ども施設課) 経済部 — 経済政策課, 観光課, 農林水産課, 耕地課, 中央卸売市場 (経営課, 施設課) 都市整備部 — 都市政策課, まちづくり推進課, 地域交通課, 建築指導課, 公共建築課, 住宅課, 公園緑地課, 広域道整備課 土木部 — 土木政策課, 道路建設課, 道路維持課, 河川水路課 危機管理局 — 危機管理課, 防災対策課 消防局 — 総務課, 警防課, 通信指令課, 予防課, 東消防署, 西消防署 会計管理者 — 会計課 上下水道局 — 総務課, 経営企画課, お客さまセンター, 水道整備課, 水道維持課, 浄水課, 下水道整備課, 中央浄化センター, 北部浄化センター 交通局 — 総務課, 営業課 病院局 — 市民病院 (総務管理課, 医事経営課)						
	教育委員会 — 事務局 (総務課, 学校教育課, 社会教育課, スポーツ振興課) 教育機関 選挙管理委員会 — 事務局 公平委員会 監査委員 — 事務局 農業委員会 — 事務局 固定資産評価審査委員会 議会 — 事務局 (庶務課, 議事調査課)						
	合併の経過	明治22年10月1日	市制施行	昭和30年1月1日	名東郡新居町, 名西郡入田村合併		
		大正15年4月1日	名東郡斎津, 沖洲両村合併	昭和30年2月11日	名東郡上八万村合併		
		昭和3年10月1日	板野郡川内村向別宮, 金沢新田合併	昭和30年3月31日	板野郡川内村合併		
		昭和12年4月1日	名東郡加茂名町, 八万村合併	昭和41年10月1日	板野郡応神村合併		
		昭和12年10月1日	名東郡加茂町合併	昭和42年1月1日	名東郡国府町合併		
		昭和26年4月1日	勝浦郡勝占, 多家良両村合併				

地 域 の 特 徴	地勢	県の東部に位置し、市の北部を流れる吉野川が造った沖積平野の三角州に発達してできた土地である。西方は四国山脈が連なり、東は紀伊水道にのぞむ。地味肥よくで気候が温暖なことから農作物の栽培に適している。						
	農 業	販売農家数	2,105 戸	自給的農家数		1,120 戸	経営耕地面積	219,889 a
		林業	国有林面積	23 ha		民有林面積	5,022 ha	人工林率
	漁 業	漁港数	— 箇所	漁獲量		1,123 トン	出荷額	629 百万円
		工業	事業所数	296 箇所		従業者数	9,835 人	出荷額
	商 業	事業所数	2,899 箇所	従業者数		21,710 人	年間販売額	904,997 百万円
		特産品等						木工、藍染、しじら織、 渭東ねぎ、なると金時、 生しいたけ、すだち、 カリフラワー、阿波牛、 ハモ
行政 の 目 標 色	平成29年度から令和8年度までの10年間を計画期間とする「徳島市まちづくり総合ビジョン」に基づき、まちの将来像として「笑顔みちる水都 とくしま」を掲げ、「『つなぐ』まち・とくしま」「『まもる』まち・とくしま」「『おどる』まち・とくしま」の3つのまちづくりの基本目標のもと、多くの人々にそこに住みたい・住み続けたいと思ってもらえる、市民満足度の高いまちの実現（笑顔倍増）を目指す。							
長期計画	基本構想	平成29～令和8年度		基本計画	—			
共同処理事務	滞納整理、後期高齢者医療事務							
予 算 規 模 （ 普 通 会 計 当 初 予 算 ）								
令和2年度(a)	100,049,962 千円		令和元年度(b)	100,627,041 千円		伸び率 $\frac{(a)}{(b)} - 1$	△ 0.6 %	
重 点 事 業	令和2年度予算			令和元年度実績			千円	
	1	マイナポイント事業	19,147	1	とくしま在宅育児応援クーポン事業	51,741		
	2	産業支援交流センター運営費	32,161	2	津波避難施設整備事業	153,125		
	3	新町橋東公園整備事業	20,000	3	移住促進事業	1,200		
	4	小学校タブレット型端末・無線LAN整備事業	55,111	4	インバウンド誘客事業	8,600		
	5	新たな地域自治協働システム構築事業費	1,548	5	新ホール整備事業	27,547		
令 和 元 年 度 決 算 状 況 （ 普 通 会 計 ）								
収 支	歳入総額	うち地方交付税	歳出総額	うち普通建設事業費	歳入歳出差引	実質収支		
	99,486,252 千円	8,706,978 千円	98,753,825 千円	8,758,620 千円	732,427 千円	286,249 千円		
指 標 等	財政力指数	経常収支比率	財政調整基金	減債基金	その他特定目的基金	地方債現在高		
	0.82	96.7 %	4,513 百万円	912 百万円	2,568 百万円	99,867 百万円		
令 和 元 年 度 地 方 公 営 企 業 の 状 況								
区 分		内 訳						
法 適 用 企 業	事業名	上水道事業	交通事業	病院事業	市場事業	索道事業	駐車場事業	
	総収支率	112.1 %	99.1 %	100.8 %	95.2 %	31.2 %	161.2 %	%
法 非 適 用 企 業	事業名	公共下水道事業	特定環境保全公共下水道事業	と畜場事業				
	収益的収支比率	72.5 %		100.0 %	62.3 %			%
健全化判断比率 (R元年度決算)		令 和 元 年 度 市 町 村 税 の 状 況						
実質赤字比率	— %	地 方 算 入 税 額	市町村民税	固定資産税	その他	計		
連結実質赤字比率	— %		18,242,012 千円	17,307,376 千円	5,324,823 千円	40,874,211 千円		
実質公債費比率	6.2 %	徴 収 率	市町村民税	固定資産税	税目計 (国保税を除く)			
将来負担比率	72.4 %		98.8 %	95.6 %	97.2 %			

	なる と し 鳴 門 市		人口	59,101 人				
			世帯数	23,234 世帯				
			面積	135.66 km ²				
	所在地 〒772-8501 鳴門市撫養町南浜字東浜170		庁舎竣工年月	年齢別人口	0歳～14歳 6,600人	15歳～64歳 33,763人	65歳以上 18,448人	
TEL	088-684-1111		高齢者比率	31.4 %				
FAX	088-684-1336		産業別就業人口	I 2,647人	II 6,600人	III 16,728人		
URL	https://www.city.naruto.tokushima.jp/		指定地域	都 特農 抛				
交通機関			類型	II - 1				
JR鳴門駅より徒歩7分								
市長	いずみ 泉	みち 理彦	任	(3期目) R3. 11. 25	議長	はやし 林 かつ 勝 よし 義	議員任期	R3. 12. 17
副市長	たに 谷	しげ 重	幸 期	R5. 6. 30	副議長	はま 浜 せい 盛 こう 幸		
職員数 (R2. 4. 1)		党 派 別		条例定数 22人 (平成17年11月8日)	自 立 国 公 共 維 社 れ 諸 無	民 民 民 明 産 新 民 民 派 所 属		
普通会計	496人		議 員 数 (R2. 7. 1)	現 員 21人				
公営企業会計	70							
合 計	566					2	1	18
令和2年ラスパイレース指数	97.0							
令和2年度元整備状況	小学校	中学校	市 町 村 立 保 育 所	市 町 村 立 幼 稚 園	市 町 村 立 認 定 こ ど も 園	児 童 館	図 書 館	
	17	6	5	16		2	1	
	公営住宅等	都市公園	公 民 館	体 育 館	プ ー ル	病院, 診療所	市民会館, 公会堂	
	859	46	12	2			1	
行政機構	市長		総務課—契約検査室 人事課 税務課 秘書広報課—情報推進室 戦略企画課 財政課 特定事業推進課 危機管理局—危機管理課 市民協働推進課 市民課 スポーツ課 文化交流推進課—ドイツ館 環境政策課 環境局—クリーンセンター管理課 クリーンセンター—廃棄物対策課 健康福祉部—保険課 健康増進課 長寿介護課 人権推進課—人権福祉センター、川崎会館 福祉事務所—社会福祉課 子どもいきいき課—幼保連携推進室 (保育所5ヶ所: 林崎・中央・瀬戸・みどり・市場乳児)		企業局—水道企画課 水道事業課 浄水場 ポートレース企画課 ポートレース事業課 教育委員会—教育総務課 鳴門市学校給食センター 学校教育課 教育支援室 生涯学習人権課 図書館 中学校(5) 小学校(16) 幼稚園(16)			
	副市長		政策監 企画総務部 危機管理局 市民環境部 環境局 健康福祉部 福祉事務所 経済建設部 経済局 会計管理者 消防本部		まちづくり課 土木課 上下水道課 公園緑地課 商工政策課 観光振興課 農林水産課—水産振興室 議会—事務局 監査委員—事務局 選挙管理委員会—事務局 公平委員会—事務局 固定資産評価審査委員会—総務係 農業委員会—事務局—農地係, 農政係			
合併の経過	明治22年10月1日	町村制施行 撫養町, 里浦村, 鳴門村, 瀬戸村, 大津村, 北灘村, 堀江村, 板東村となる						
	昭和22年3月15日	撫養町・鳴門町・瀬戸町・里浦村の3町1村が合併, 鳴南市となる						
	昭和22年5月15日	鳴門市と改称						
	昭和30年2月11日	大津村を編入						
	昭和31年9月30日	北灘村を編入						
	昭和42年1月1日	大麻町を編入						

地勢	当市は四国の東部、徳島県の東北端に位置しており鳴門海峡をへだてて淡路島に対峙し、本州と結ぶ四国の東玄関をなしている。特に当市の北部は瀬戸内海国立公園に指定され、北に播磨灘、東に紀伊水道をのぞみ、鳴門海峡の急流と逆巻く渦潮でその名を知られた景勝地である。					
	農業	販売農家数 1,038 戸	自給的農家数 403 戸		経営耕地面積 146,510 a	
産	林業	国有林面積 5 ha	民有林面積 7,082 ha	人工林率 12 %	特産品等	
	漁業	漁港数 12 箇所	漁獲量 9,715 トン	出荷額 3,088 百万円		
業	工業	事業所数 108 箇所	従業者数 5,051 人	出荷額 267,589 百万円	なると金時、レンコン、らっきょう、大根、梨、食塩、薬品、足袋、衣料品、鳴門わかめ、鳴門鯛、大谷焼	
	商業	事業所数 614 箇所	従業者数 3,478 人	年間販売額 80,888 百万円		
行政の目標色	自治基本条例の理念のもと、市民参画と協働のまちづくりを進め、市民一人ひとりが、鳴門のまちに愛着と誇りを持って鳴門の魅力を語ることができ、誰もが鳴門市に生まれて良かった、住んで良かった、訪れて良かったと実感できるまちを目指し、第六次鳴門市総合計画で将来都市像を「結びあう絆が創る 笑顔と魅力あふれるまち」と定め、この将来都市像の実現に向け①うきうき 活力と魅力あふれる まちづくり、②ずっと笑顔で 生きがいを感じる まちづくり、③しっかり安心・快適 住み良い まちづくり、④おおきく躍動 みんなで創る まちづくりの4つの基本目標の下、各施策の取り組みを推進している。					
長期計画	基本構想	平成24～令和3年度	基本計画	平成29～令和3年度		
共同処理事務	滞納整理、後期高齢者医療事務					
予 算 規 模 (普 通 会 計 当 初 予 算)						
令和2年度(a)	24,645,700 千円	令和元年度(b)	24,225,679 千円	伸び率 $\frac{(a)}{(b)} - 1$	1.7 %	
重点事業	令和2年度予算 千円		令和元年度実績 千円			
	1 新庁舎建設事業	10,156	1 四国のゲートウェイ化推進事業	82,567		
	2 四国のゲートウェイ化推進事業	332,758	2 新庁舎建設事業	41,536		
	3 ASAトライアングルを結ぶサイクリングツーリズム推進事業	10,550	3 ASAトライアングルを結ぶサイクリングツーリズム推進事業	26,889		
	4 基幹業務支援センター運営事業	10,000	4 Tリーグ誘致事業	1,728		
	5 未来を担う人材育成事業	8,000	5 子どもの居場所づくり推進事業	362		
令和元年度決算状況 (普通会計)						
収支	歳入総額	うち地方交付税	歳出総額	うち普通建設事業費	歳入歳出差引	実質収支
	25,988,660 千円	4,236,119 千円	25,076,335 千円	2,703,715 千円	912,325 千円	721,143 千円
指標等	財政力指数	経常収支比率	財政調整基金	減債基金	その他特定目的基金	地方債現在高
	0.65	96.7 %	1,676 百万円	308 百万円	2,036 百万円	26,885 百万円
令和元年度地方公営企業の状況						
区分		内 訳				
法適用業	事業名	上水道事業				
	総収支率	122.7 %	%	%	%	%
法非適用業	事業名	公共下水道事業				
	収益的収支比率	86.9 %	%	%	%	%
健全化判断比率 (R元年度決算)		令和元年度市町村税の状況				
実質赤字比率	- %	地決 方算 税額	市町村民税	固定資産税	その他	計
連結実質赤字比率	- %		3,281,824 千円	3,653,326 千円	553,438 千円	7,488,588 千円
実質公債費比率	14.0 %	徴 収 率	市町村民税	固定資産税	税目計 (国保税を除く)	
将来負担比率	128.1 %		97.3 %	95.5 %	96.0 %	

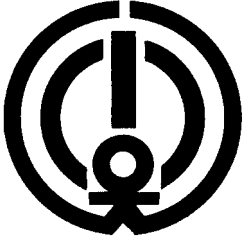
	<small>こまつしまし</small> 小松島市		人口	38,755 人		
	所在地 〒773-8501 小松島市横須町1番1号		世帯数	15,233 世帯		
交通機関 JR牟岐線南小松島駅から徒歩5分		庁舎竣工年月	面積	45.37 km ²		
TEL	0885-32-2111		年齢別人口	0歳~14歳	15歳~64歳	65歳以上
FAX	0885-33-3253		高年齢者比率	30.9 %		
URL	https://www.city.komatsushima.lg.jp/					
産業別就業人口			I	II	III	
指定地域			<div style="border: 1px solid black; border-radius: 50%; padding: 2px; display: inline-block;">都(抛)</div>			
類型			I - 1			

市長	なかやまとしお	中 山 俊 雄	任 期	(1期目) R. 6. 6	議長	でぐちけんじ	出口 憲 二 郎	議員任期	R5. 4. 30
副市長	みみやけよしひさ	三 宅 祥 壽	任 期	R. 6. 22	副議長	よしみかつゆき	吉 見 勝 之		

職員数 (R2. 4. 1)	普通会計 公営企業会計 合 計	353 人 48 401	党派別	条例定数 17人 (平成23年4月17日)	自 立 国 公 共 維 社 民 民 民 明 産 新 民	れ い わ	諸 派	無 所 属
令和2年ラスパイレズ指数	99.0	議 員 数 (R2. 7. 1)	現 員 17人		1	1		15

令和2年度元整備状況	小学校	中学校	市町村立 保 育 所	市町村立 幼 稚 園	市町村立 認 定 こ ども 園	児童館	図書館
	11	2	5	2	1	3	1
	公営住宅等	都市公園	公民館	体育館	プ ー ル	病院, 診療所	市民会館, 公会堂
	933	1	10	3	2		2

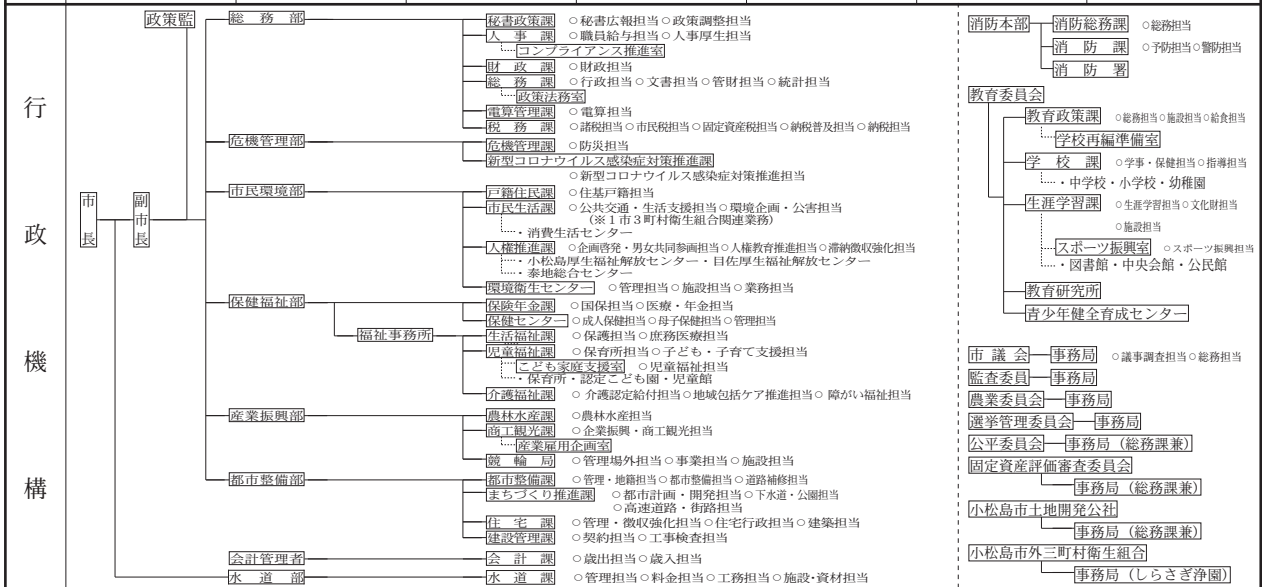

合併の経過	明治22年10月1日 町村制施行 勝浦郡小松島村, 那賀郡立江村, 那賀郡坂野村となる 明治40年10月21日 小松島村が小松島町となる 明治41年7月20日 立江村が立江町となる 昭和15年4月1日 坂野村が坂野町となる 昭和26年4月1日 那賀郡立江町が小松島町に編入 昭和26年6月1日 小松島町, 市制施行 小松島市となる 昭和31年9月30日 那賀郡坂野町を編入
-------	--

	あ 阿 南 市		人口 73,019 人				
			世帯数 27,193 世帯				
			面積 279.25 km ²				
	所在地 〒774-8501 阿南市富岡町トノ町12番地3		年齢別人口 0歳～14歳 9,365人 15歳～64歳 41,090人 65歳以上 22,250人				
TEL	0884-22-1111	交通機関 JR牟岐線阿南駅より徒歩7分	高齢者比率 30.6 %				
FAX	0884-22-4090		産業別就業人口 I 3,213人 II 9,902人 III 19,510人				
URL	https://www.city.anan.tokushima.jp/		指定地域 (辺) (離) (都) (特農) (拠) 類型 II - 1				
市 長	おもて 表 原 立 磨 任	(1期目) R5.12.6	議 長 おく だ 田 勇 議員任期 R3.11.24				
副 市 長	やま 山 本 もと とし 俊 や 也 期	R5.12.18	副 議 長 ふじ 藤 もと 圭 圭				
職員数 (R2.4.1)		党 派 別 条例定数 28人 (平成21年11月15日)	自 立 国 公 共 維 社 れ 諸 無 民 民 民 明 産 新 民 わ 派 属				
普通会計	811人		現 員 28人				
公営企業会計	55	議 員 数 (R2.7.1)	2 2				
合 計	866		24				
令和2年ラスパイレズ指数	97.9						
令施和設 元の年 整備度 備公状 共況	小 学 校	中 学 校	市 町 村 立 保 育 所	市 町 村 立 幼 稚 園	市 町 村 立 認 定 こ ど も 園	児 童 館	図 書 館
	26	10	20	8	6	5	3
	公営住宅等	都市公園	公 民 館	体 育 館	プ ー ル	病院, 診療所	市民会館, 公会堂
1,430	39	14	9	2	5	5	
行 政 機 構	市 長 副 市 長 政 策 監	企 画 部 — 秘書広報課, 人事課, 企画政策課, ふるさと未来課, IT推進課	市 議 会 — 事務局 — 議事課 農 業 委 員 会 — 事務局 選 挙 管 理 委 員 会 — 事務局 監 査 委 員 — 事務局 公 平 委 員 会 — 事務局 固 定 資 産 評 価 審 査 委 員 会 — 事務局				
		総 務 部 — 総務課, 財政課, 税務課					
		危 機 管 理 部 — 危機管理課					
		市 民 部 — 市民生活課, 那賀川支所, 羽ノ浦支所, 葬斎場, 人権・男女参画課, 環境保全課, 文化振興課					
		環 境 管 理 部 — 環境管理課 環境管理事務所 — 生活環境課					
		保 健 福 祉 部 — 保健センター, 保険年金課 福祉事務所 — 福祉課, 介護・ながいき課, こども課					
		産 業 部 — 農林水産課, 農地整備課, 商工観光労政課, 企業振興課, 野球のまち推進課					
		建 設 部 — 工事検査課, 土木課, 住宅課, 公共建築課, 公園緑地課					
		特 定 事 業 部 — まちづくり推進課, 特定事業推進課, 下水道課					
		会 計 管 理 者 — 会計課					
水 道 部 — 水道課							
消 防 本 部 — 消防総務課, 警防課, 予防課, 情報管制課 消 防 署 — 第一消防課, 第二消防課, 第三消防課							
(教育委員会) 教 育 長 — 教育部 — 教育総務課, 学校教育課, 生涯学習課, 人権教育課, スポーツ振興課, 学校給食課, 青少年健全育成センター, 阿南図書館, 那賀川図書館, 羽ノ浦図書館, 科学センター 教 育 研 究 所							
合 併 の 経 過	明治22年10月1日 町村制施行 大野村, 宝田村, 長池村, 中野島村, 富岡村, 加茂谷村, 見能林村, 桑野村, 新野村, 福井村, 椿村, 橘浦村, 今津浦村, 平島村, 羽ノ浦村となる						
	昭和29年3月31日 富岡町・中野島村・宝田村・長生村・大野村が合併し富岡町となる						
	昭和30年1月1日 加茂谷村が富岡町へ編入						
	昭和30年3月16日 見能林村が富岡町へ編入						
	昭和30年3月26日 橘町・福井村・椿町・新野町が合併し橘町となる						
	昭和30年4月15日 桑野町が富岡町に編入						
昭和31年9月30日 今津村・平島村が合併し那賀川町となる							
昭和33年5月1日 富岡町・橘町が合併し阿南市となる(市制施行)							
平成18年3月20日 那賀川町・羽ノ浦町が阿南市へ編入							

地 域 の 特 徴	地勢	阿南市は、東は紀伊水道、南は美波町及び太平洋に臨み、西は那賀町、北は小松島市及び勝浦町に接し、地形は西部の四国山系の東端に連なる山地と、東部の那賀川水系により形成された沖積平野と三角州からなります。複雑に入り組んだりアス式海岸をもつ臨海部は、天然の良港として古代から漁業の根拠地でしたが、今日では工業立地及び西日本を代表する電源立地の拠点となっています。また、当市に本社をおく化学会社が製造するLED（発光ダイオード）を活用したまちづくり事業は、「光のまち阿南」として全国に情報発信を行い、多くの反響を呼んでいます。							
	農 業	販売農家数	3,075 戸	自給的農家数		842 戸	経営耕地面積	321,971 a	
		林 業	国有林面積	6 ha		民有林面積	14,953 ha	人工林率	46 %
			漁 業	漁港数		8 箇所	漁獲量	2,474 トン	出荷額
	業	工 業	事業所数	113 箇所		従業者数	10,960 人	出荷額	478,726 百万円
			商業	事業所数		675 箇所	従業者数	3,566 人	年間販売額
		特産品等	にんじん、きゅうり、ねぎ、菜の花、トマト、ブロッコリー、サンチュ、オクラ、いちご、みかん、すだち、デコボン、シンビジウム、胡蝶蘭、生しいたけ、たけのこ、阿波牛、はも、ちりめん、うなぎ、わかめ、ひじき、竹人形、LED製品						
	行政特 政の 目 標 色	「しあわせ阿南2020」（第5次阿南市総合計画）の理念である「ひと、まち、心をつなぐ笑顔の光流（こうりゅう）都市」を将来像として掲げ、人口減少や少子・高齢化問題、安全で安心な市民生活の実現、循環型社会の構築と自然との共生、新しい産業構造への転換など、時代の潮流を見据えた行政運営に取り組みます。 市民一人一人が、生き生きと輝き、安全安心に暮らすことができる、しあわせなまちづくりを進めていくため、きめ細やかで特色ある施策を展開していきます。							
	長期計画	基本構想	平成23～令和2年度			基本計画	平成28～令和2年度		
	共同処理事務	老人ホーム、退職手当、湛水防除、滞納整理、後期高齢者医療事務							
予 算 規 模 （ 普 通 会 計 当 初 予 算 ）									
令和2年度(a)	31,896,243 千円		令和元年度(b)	32,781,062 千円		伸び率 $\frac{(a)}{(b)} - 1$	△ 2.7 %		
重 点 事 業	令和2年度予算			令和元年度実績			千円		
	1	防災公園整備事業	227,354	1	阿南医療センター整備事業	1,140,050	千円		
	2	那賀川B&G海洋センター耐震改修事業	114,000	2	大野公民館整備事業	309,045	千円		
	3	私立保育所等施設整備事業補助	41,222	3	防災公園整備事業	183,820	千円		
	4	あなぐらし支援事業	16,000	4	阿南市B&G海洋センター複合型施設整備事業	108,344	千円		
	5	阿南版事業仕分け事業	1,922	5	全公用車ドライブレコーダー導入事業	3,119	千円		
令 和 元 年 度 決 算 状 況 （ 普 通 会 計 ）									
収 支	歳入総額	うち地方交付税	歳出総額	うち普通建設事業費	歳入歳出差引	実質収支	千円		
	34,203,245	4,119,361	33,950,340	5,391,597	252,905	118,077	千円		
指 標 等	財政力指数	経常収支比率	財政調整基金	減債基金	その他特定目的基金	地方債現在高	百万円		
	0.84	91.6 %	8,933 百万円	3,614 百万円	4,928 百万円	36,356 百万円			
令 和 元 年 度 地 方 公 営 企 業 の 状 況									
区 分		内 訳							
法 適 用 業 企 業	事業名	上水道事業							
	総収支率	129.5 %	%	%	%	%	%		
法 非 適 用 業 企 業	事業名	公共下水道事業	農業集落排水事業						
	収益的収支比率	94.4 %	100.0 %	%	%	%	%		
健全化判断比率（R元年度決算）		令 和 元 年 度 市 町 村 税 の 状 況							
実質赤字比率	— %	地 方 算 税 額	市町村民税	固定資産税	その他	計			
連結実質赤字比率	— %		5,121,085 千円	7,687,034 千円	717,591 千円	13,525,710 千円			
実質公債費比率	5.1 %	徴 収 率	市町村民税	固定資産税	税目計（国保税を除く）				
将来負担比率	— %		96.5 %	95.3 %	95.8 %				

	よし の がわ し 吉野川市		平 27 年 国 調	人 口	41,466 人				
				世 帯 数	15,714 世帯				
				面 積	144.14 km ²				
				年 齢 別 人 口	0歳～14歳 4,434人	15歳～64歳 22,486人	65歳以上 14,336人		
			高 齢 者 比 率	34.7 %					
TEL	0883-22-2222		庁舎 竣 工 年 月	産 業 別 就 業 人 口	I 1,259人	II 4,503人	III 11,795人		
FAX	0883-22-2244			指 定 地 域	(過) (準過) (山) (辺) (低) (都) (特農) (農)				
URL	https://www.city.yoshinogawa.lg.jp/			類 型	I - 1				
		JR徳島線 鴨島駅から 徒歩10分	平 6 7 月						
市 長 原 井 敬 任 (1期目) R5. 10. 26 議 長 川 村 辰 夫 議員任期 R3. 5. 28 副 市 長 岡 田 芳 宏 期 R5. 11. 24 副 議 長 山 添 純 じ 二									
職員数 (R2. 4. 1)		党 派 別 議 員 数 (R2. 7. 1)	条 例 定 数 20人 (平成23年12月26日)		自 立 国 公 共 維 社 れ 諸 無				
普通会計	343人		現 員 20人	民 民 民 明 産 新 民 民 派 属					
公営企業会計 合 計	42 385								
令和2年ラスパイレズ指数	100.6				1	1	18		
令 施 和 設 元 の 年 整 度 備 公 状 共 況	小 学 校	中 学 校	市 町 村 立 保 育 所	市 幼 稚 園	市 町 村 立 認 定 こ ど も 園	児 童 館	図 書 館		
	11	4	1	0	3	4	2		
	公 営 住 宅 等	都 市 公 園	公 民 館	体 育 館	プ ー ル	病 院, 診 療 所	市 民 会 館, 公 会 堂		
901	5	11	4	0	0	3			
行 政 機 構	市 長 副 市 長	総 務 部	総務課, 市長公室, 財政課, 税務課, 管財システム課					教 育 委 員 会 教 育 長 教 育 委 員 会 事 務 局 議 会 農 業 委 員 会 監 査 委 員 会 選 挙 管 理 委 員 会 公 平 委 員 会 固 定 資 産 評 価 審 査 委 員 会	
		防 災 局	防災対策課						
		市 民 部	市民課, 国保年金課, 人権課 [隣保館]						
		環 境 局	環境企画課, 事業推進課, 斎場, 運転管理センター・最終処分場 支所 [川島, 山川, 美郷]						
		健 康 福 祉 部	福 祉 事 務 所	社会福祉課, 子育て支援課, こども未来課, 子ども相談室, こども園, 保育所			事 務 局 議 事 課		
				長寿いきがい課, 健康推進課			事 務 局		
		産 業 経 済 部	農林業振興課, 商工観光課						事 務 局
		建 設 部	建設課, 監理課, 工事検査室, 都市計画住宅課, 建築営繕室						事 務 局
		水 道 部	水道課, 下水道課						事 務 局 〈総務課担当〉
		会 計 管 理 者	会計課						事 務 局 〈総務課担当〉
合 併 の 経 過	明治22年10月1日 町村制施行 牛島村, 森山村, 西尾村, 鴨島村, 桑川村, 学島村, 山瀬村, 川田村, 三山村, 中枝村, 東山村となる 桑川村が川島町となる 鴨島村が鴨島町となる 山瀬村が山瀬町となる 川田村が川田町となる 板野郡一条町大字西条字先須賀, 四ツ屋を鴨島町(牛島村)に境界変更 牛島村, 森山村, 西尾村, 鴨島町が合併, 鴨島町となる	昭和30年1月1日 麻植郡東山村字樋山路を鴨島町に編入。山瀬町, 川田町, 三山村(一部)が合併, 山川町となる 中枝村, 三山村(一部を除く), 東山村が合併, 美郷村となる 川島町, 学島村が合併, 川島町となる 阿波郡柿島村大字知恵島を鴨島町に編入 鴨島町, 川島町, 山川町, 美郷村が合併, 吉野川市となる							
	明治40年10月1日 明治41年7月20日 大正12年5月5日 昭和3年11月10日 昭和29年3月20日 昭和29年3月31日	昭和30年2月11日 昭和32年3月31日 平成16年10月1日							

地 域 の 特 徴	地 勢	吉野川の中流域南岸に位置し、北は同川を挟んで阿波市、東から南は名西郡、西は美馬市に接している。市域南部は四国山地の北部にあたる山地で、急峻な山々が連なっており、これらの山々を水源とする飯尾川、葉村川、学島川、川田川などが市の北部を東流する吉野川に合流している。				
	農 業	販売農家数	自給的農家数	経営耕地面積		
		1,023 戸	1,319 戸	86,648 a		
	林 業	国有林面積	民有林面積	人工林率		
		105 ha	8,134 ha	54 %		
	漁 業	漁港数	漁獲量	出荷額		特産品等
		— 箇所	— トン	— 百万円		
工 業	事業所数	従業者数	出荷額	ナス、ニンジン、焼肉のタレ、ぶどう、にんにく、阿波手漉和紙、梅、茶、しいたけ、梅ぼし、梅酒、スイーツ		
	62 箇所	1,958 人	36,942 百万円			
商 業	事業所数	従業者数	年間販売額	コーン		
	422 箇所	2,290 人	45,464 百万円			
行政 の 目 標 色	「1-(ア)住民参加と新しいまちづくりの推進」「1-(イ)安心・安全で暮らしやすいまちづくりの推進」「1-(ウ)健康で快適に暮らせるまちづくりの推進」「1-(エ)住環境向上の推進」「1-(オ)文化の振興」「2-(ア)新しいひとの流れづくりの推進」「2-(イ)結婚・妊娠・出産・子育て支援の充実」「2-(ウ)特色ある学校教育の推進」「2-(エ)人権尊重とワーク・ライフ・バランス実現の推進」「3-(ア)魅力ある新しいしごとの創出」「3-(イ)農林業の振興」「3-(ウ)商工業等の振興」「4-(ア)行政組織の効率化」「4-(イ)財政基盤の強化」「4-(ウ)開かれた市政と活力ある市役所の構築」					
長 期 計 画	基本構想	—	基本計画	—		
共 同 処 理 事 務	退職手当、非常勤消防団員等の公務災害・報償金等、非常勤職員公務災害、議会議員公務災害、予防接種損害補償、保健事業に従事した医師に係る災害見舞金、特別養護老人ホーム、し尿、火葬場、ごみ、消防、要介護認定事務、障害者自立支援認定事務、滞納整理、後期高齢者医療事務					
予 算 規 模 (普通会計当初予算)						
令 和 2 年 度 (a)	20,294,000 千円	令 和 元 年 度 (b)	23,455,900 千円	伸び率 $\frac{(a)}{(b)} - 1$	△ 13.5 %	
重 点 事 業	令和2年度予算		令和元年度実績			
	千円		千円			
	1	都市再生整備事業	110,802	1	都市再生整備事業	3,981,078
	2	浄化槽汚泥等投入事業	187,130	2	鴨島中央部地区認定こども園整備事業	244,931
	3	新ごみ処理施設整備事業	102,888	3	西消防署整備事業(徳島中央広域連合)	169,801
	4	山瀬小学校屋内運動場改築事業	125,116	4	浄化槽汚泥等投入事業	17,136
5	消防防災活動拠点整備事業	145,549	5	来て観て住んで事業	35,550	
令 和 元 年 度 決 算 状 況 (普通会計)						
収 支	歳入総額	うち地方交付税	歳出総額	うち普通建設事業費	歳入歳出差引	実質収支
	千円 26,238,134	千円 7,571,984	千円 25,225,345	千円 5,326,760	千円 1,012,789	千円 850,643
指 標 等	財政力指数	経常収支比率	財政調整基金	減債基金	その他特定目的基金	地方債現在高
	0.38	% 94.6	百万円 2,885	百万円 3,443	百万円 3,754	百万円 26,589
令 和 元 年 度 地 方 公 営 企 業 の 状 況						
区 分		内 訳				
法 適 用 企 業	事業名	上水道事業	公共下水道事業	特定環境保全公共下水道事業	農業集落排水事業	
	総収支率	% 104.9	% 107.9	% 104.8	% 106.0	%
法 非 適 用 企 業	事業名					
	収益的収支比率	%	%	%	%	%
健全化判断比率 (R元年度決算)		令 和 元 年 度 市 町 村 税 の 状 況				
実質赤字比率	— %	地 方 算 税 額	市町村民税	固定資産税	その他	計
連結実質赤字比率	— %		1,705,467 千円	1,929,431 千円	421,005 千円	4,055,903 千円
実質公債費比率	10.0 %	徴 収 率	市町村民税	固定資産税	税目計(国保税を除く)	
将来負担比率	46.6 %		97.1 %	93.5 %	95.3 %	

	あ わ し 阿 波 市		平 27 年 国 調	人 口	37,202 人										
			庁 舎 竣 工 年 月	世 帯 数	13,108 世帯										
				面 積	191.11 km ²										
				年 齢 別 人 口	0歳～14歳 4,134人	15歳～64歳 20,593人	65歳以上 12,427人								
		高 齢 者 比 率	33.4 %												
TEL	0883-36-8700		平 27 年 1 月	産 業 別 就 業 人 口	I 3,416人	II 4,458人	III 9,573人								
FAX	0883-36-8760			指 定 地 域	準過(山)辺(低)特農(農)										
URL	https://www.city.awa.lg.jp/		類 型	I - 0											
市 長	ふじ 藤 井 正 助	しやう 正 助	任 期	(1期目) R3. 5. 7	議 長	まつ 松 村 幸 治	議員任期 R4. 3. 31								
副 市 長	まち 町 田 だ	ひさ 町 田 だ	任 期	R3. 5. 18											
副 市 長	はる 春 木 登	ひさ 春 木 尚 登	任 期	R6. 3. 31	副 議 長	かさ 笠 井 一 司									
職 員 数 (R2. 4. 1)		党 派 別	議 員 数 (R2. 8. 23)	条 例 定 数 20人 (平成20年9月24日)	自 立 国 公 共 維 社 民 民 民 明 産 新 民 派 属	無 所 属	普 通 会 計	329 人							
公 営 企 業 会 計	42														
合 計	371														
令 和 2 年 ラ ス バ イ レ ス 指 数	99.3		現 員	19人			1	1						17	
令 施 和 設 元 の 年 整 度 備 公 状 共 況	小 学 校	中 学 校	市 町 村 立 保 育 所	市 幼 稚 園	市 町 村 立 認 定 こ ど も 園	児 童 館	図 書 館	11	4	4	2	4		4	
	公 営 住 宅 等	都 市 公 園	公 民 館	体 育 館	プ ー ル	病 院, 診 療 所	市 民 会 館, 公 会 堂	1,023		12	6	1	1	16	
行 政 機 構	市 長 副 市 長 副 市 長	企 画 総 務 部	企 画 総 務 課・地 方 創 生 推 進 室, 秘 書 人 事 課, 財 政 課, 契 約 管 財 課			議 会	— 事 務 局 —	議 事 総 務 課							
		危 機 管 理 局	危 機 管 理 課						教 育 総 務 課						
		市 民 部	市 民 課, 環 境 衛 生 課, 国 保 医 療 課, 税 務 課, 人 権 課			教 育 委 員 会	教 育 長 局	教 育 部	教 育 課	幼 (1), 小 (10), 中 (4)	学 校 給 食 セ ン タ ー	社 会 教 育 課	青 少 年 育 成 セ ン タ ー	図 書 館 (4・指 定 管 理)	公 民 館 (9)
		吉 野 支 所	地 域 課					農 業 委 員 会	— 事 務 局						
		土 成 支 所	地 域 課					監 査 委 員 会	— 事 務 局						
		阿 波 支 所	地 域 課					選 挙 管 理 委 員 会	— 事 務 局 (企 画 総 務 課)						
		健 康 福 祉 部	福 祉 事 務 所 — 社 会 福 祉 課, 子 育 て 支 援 課, 認 定 こ ど も 園 (4), 保 育 所 (1)					公 平 委 員 会	— 事 務 局 (企 画 総 務 課)						
			介 護 保 險 課・地 域 包 括 支 援 セ ン タ ー, 健 康 推 進 課					固 定 資 産 評 価 審 査 委 員 会	— 事 務 局 (企 画 総 務 課)						
		産 業 経 済 部	農 業 振 興 課, 農 地 整 備 課, 商 工 観 光 課, 消 費 生 活 セ ン タ ー					— 事 務 局 (企 画 総 務 課)							
		建 設 部	建 設 課・特 定 事 業 推 進 室, 住 宅 課, 営 繕 課												
		水 道 部	業 務 課												
			会 計 管 理 者 — 会 計 課												
合 併 の 経 過	明 治 22 年 10 月 1 日	町 村 制 施 行 久 勝 村, 伊 沢 村, 林 村, 一 条 村, 土 成 村, 御 所 村 と なる													
	明 治 23 年 5 月	郡 制 公 布 土 成 村 は 阿 波 郡, 御 所 村 は 板 野 郡 に 属 す													
	昭 和 3 年 11 月 10 日	町 制 施 行 林 村 が 林 町 と なる													
	昭 和 26 年 11 月 3 日	町 制 施 行 久 勝 村 が 久 勝 町 と なる													
	昭 和 30 年 3 月 31 日	久 勝 町, 伊 沢 村, 林 町 が 合 併 し, 阿 波 町 と なる。板 野 郡 御 所 村, 阿 波 郡 土 成 村 が 合 併 し, 板 野 郡 土 成 町 と なる。大 俣 村, 市 場 町, 八 幡 町 が 合 併 し 市 場 町 と なる													
	昭 和 32 年 3 月 31 日	一 条 町, 柿 島 村 が 合 併 し 吉 野 町 と なる													
	平 成 17 年 4 月 1 日	吉 野 町, 土 成 町, 市 場 町, 阿 波 町 が 合 併 し 阿 波 市 と なる													

地 域 の 特 徴	地勢	阿波市は、徳島県中央北部の吉野川北岸に位置し、東は上板町、西は美馬市、南は吉野川市、北は香川県に隣接しています。北部の香川県境には、阿讃山脈が連なり、緑豊かな山々を有しています。この地域は古くから阿波の東西交通の要衝として位置づけられ、現在では、徳島自動車道土成インターチェンジや阿波パーキングエリアが整備されています。東西には県道鳴門池田線が、南北には国道318号線、県道津田川島線、県道志度山川線が香川県と吉野川南岸の国道192号線を結んでいます。				
	農 業	販売農家数	自給的農家数	経営耕地面積		
		2,409 戸	1,227 戸	261,069 a		
		林業	国有林面積	民有林面積		人工林率
	漁 業	130 ha	9,918 ha	42 %		
		漁港数	漁獲量	出荷額		特産品等
	— 箇所	— トン	— 百万円			
	工 業	事業所数	従業者数	出荷額		メロン、トマト、ミニトマト、養豚、肉用牛、乳用牛、ボンダリン、ぶどう、イチゴ、ナス、レタス、ブロッコリー、だいかん、キャベツ、ほうれん草、ねぎ、アスパラガス、洋らん、エンドウ、葉たばこ、たらいうどん
		71 箇所	2,390 人	49,706 百万円		
		商業	事業所数	従業者数		
	254 箇所	1,524 人	28,098 百万円			
行特 政の 目 標 色	第二次阿波市総合計画で掲げた基本理念「協働・創造・自立のまちづくり」に基づき、①やさしく健やかな阿波、②安全・安心・快適な阿波、③人が輝き合う阿波、④豊かで活力ある阿波、⑤明日への基盤が整った阿波、⑥共に生き、共につくる阿波を政策目標ごとの方針として、市の将来像である「あすに向かって人の花咲くやすらぎと感動の郷土・阿波市」の実現を目指します。					
長 期 計 画	基本構想	平成29～令和8年度	基本計画	平成29～令和3年度		
共同処理事務	消防、し尿、ごみ、特養老人ホーム、火葬場、議会議員公務災害、退職手当、消防非常勤職員 of 公務災害・報償金等、非常勤職員公務災害、要介護認定事務、障害者自立支援認定事務、滞納整理、後期高齢者医療事務					
予 算 規 模 (普 通 会 計 当 初 予 算)						
令和2年度(a)	19,247,123 千円	令和元年度(b)	21,243,761 千円	伸び率 $\frac{(a)}{(b)} - 1$	△ 9.4 %	
重 点 事 業	令和2年度予算	千円		令和元年度実績	千円	
	1 指定避難所整備事業	425,706		1 旧阿波市役所改修事業	600,569	
	2 認定こども園整備事業	541,384		2 土成図書館・公民館新築工事	551,622	
	3 教育ICT環境整備事業	55,200		3 公営認定こども園整備事業	540,217	
	4 消防団車両整備事業	48,838		4 一条小学校大規模改修事業	161,737	
	5 企業立地促進事業	38,991		5 公共施設ESCO事業	111,418	
令 和 元 年 度 決 算 状 況 (普 通 会 計)						
収 支	歳入総額	うち地方交付税	歳出総額	うち普通建設事業費	歳入歳出差引	実質収支
	千円 24,134,509	千円 7,971,550	千円 23,482,626	千円 5,153,477	千円 651,883	千円 441,905
指 標 等	財政力指数	経常収支比率	財政調整基金	減債基金	その他特定目的基金	地方債現在高
	0.34	92.9 %	百万円 3,203	百万円 3,009	百万円 7,405	百万円 21,188
令 和 元 年 度 地 方 公 営 企 業 の 状 況						
区 分		内 訳				
法 適 用 企 業	事業名	上水道事業				
	総収支率	113.0 %	%	%	%	%
法 非 適 用 企 業	事業名	農業集落排水事業				
	収益的収支比率	86.9 %	%	%	%	%
健全化判断比率 (R元年度決算)		令 和 元 年 度 市 町 村 税 の 状 況				
実質赤字比率	— %	地 方 算 税 額	市町村民税	固定資産税	その他	計
連結実質赤字比率	— %		1,413,082 千円	1,821,745 千円	372,508 千円	3,607,335 千円
実質公債費比率	8.3 %	徴 収 率	市町村民税	固定資産税	税目計 (国保税を除く)	
将来負担比率	— %		96.6 %	91.8 %	93.8 %	

	みまし 美馬市		人口	30,501 人									
			世帯数	11,440 世帯									
			面積	367.14 km ²									
			年齢別人口	0歳～14歳 3,084人	15歳～64歳 16,526人	65歳以上 10,796人							
		所在地 〒777-8577 美馬市穴吹町穴吹字九反地5番地	庁舎竣工年月										
TEL	0883-52-1212		昭61 11月	産業別就業人口	I 1,253人 II 3,736人 III 7,943人								
FAX	0883-53-9919			指定地域	① ② ③ ④ ⑤ ⑥ ⑦ ⑧ ⑨ ⑩ ⑪ ⑫ ⑬ ⑭ ⑮ ⑯ ⑰ ⑱ ⑲ ⑳ ㉑ ㉒ ㉓ ㉔ ㉕ ㉖ ㉗ ㉘ ㉙ ㉚ ㉛ ㉜ ㉝ ㉞ ㉟ ㊱ ㊲ ㊳ ㊴ ㊵ ㊶ ㊷ ㊸ ㊹ ㊺								
URL	http://www.city.mima.lg.jp/		高年齢者比率	35.5 %									
交通機関			産 業 別 就 業 人 口	I 1,253人 II 3,736人 III 7,943人									
JR穴吹駅から徒歩10分			指定地域	① ② ③ ④ ⑤ ⑥ ⑦ ⑧ ⑨ ⑩ ⑪ ⑫ ⑬ ⑭ ⑮ ⑯ ⑰ ⑱ ⑲ ⑳ ㉑ ㉒ ㉓ ㉔ ㉕ ㉖ ㉗ ㉘ ㉙ ㉚ ㉛ ㉜ ㉝ ㉞ ㉟ ㊱ ㊲ ㊳ ㊴ ㊵ ㊶ ㊷ ㊸ ㊹ ㊺									
			類 型	I - 1									
市 長	ふじ 藤	た 田	もと 元	はる 治	任 任	(2期目) R6. 6. 18	議 長	い 井	かわ 川	ひで 英	あき 秋	議員任期	R4. 4. 22
副 市 長	か 加	み 美	かず 一	しげ 成	期 期	R3. 3. 31							
副 市 長	なが 長	え 江		さとし 哲	期 期	R6. 7. 14	副 議 長	なか 中	がわ 川	しげ 重	ふみ 文		
職員数 (R2. 4. 1)		普通会計 公営企業会計 合 計		374人 38 412		党派別	条例定数 18人 (平成30年4月15日)	自 立 国 公 共 維 社 れ 諸 無	民 民 民 明 産 新 民 民 派 所 属				
令和2年ラスパイレズ指数		99.7		議員数 (R2. 7. 1)		現 員 18人							17
令施和設元の年整備度備公状共況	小 学 校	中 学 校	市 町 村 立 保 育 所	市 町 村 立 幼 稚 園	市 町 村 立 認 定 こ ど も 園	児 童 館	図 書 館						
	8	7		4	5		1						
	公営住宅等	都 市 公 園	公 民 館	体 育 館	プ ー ル	病 院, 診 療 所	市 民 会 館, 公 会 堂						
	1,119	1	2	4		4							
行 政 機 構	市 長 — 副 市 長		企画総務部	総務課, 秘書広報課, 企画財政課, 税務課, 危機管理課		市議会 — 議会事務局							
			保険福祉部	生活福祉課, 長寿・障がい福祉課, 子どもすこやか課, 保険健康課		教育委員会		教育総務課 教育研究所 地域学習推進センター 青少年育成センター					
			市民環境部	市民課, 暮らし・人権課, 脇町市民サービスセンター, 美馬町市民サービスセンター, 環境下水道課		選挙管理委員会 — 事務局		公平委員会 — 総務課 監査委員 — 事務局 農業委員会 — 事務局					
			経済建設部	農林課, 企業応援課, 監理課, 建設課, 住宅・空き家対策課		固定資産評価審査委員会 — 総務課							
		水道部	業務課, 工務課										
		木屋平総合支所	総務福祉課, 経済建設課										
		美来創生局	にぎわい交流課, 観光課										
		会計管理者	会計課										
		消防本部	総務課, 予防課, 警防課, 救急救助課, 通信指令課										
合併の経過	明治22年10月1日		町村制施行 江原村, 脇町, 岩倉村, 郡里村, 重清村, 三島村, 穴吹村, 口山村, 半平山村, 木屋平村となる										
	大正13年1月26日		穴吹村を穴吹町と改称										
	昭和2年6月1日		半平山村を古宮村と改称										
	昭和3年11月3日		町制施行 江原村が江原町となる										
	昭和15年12月10日		町制施行 郡里村が郡里町となる										
	昭和26年11月3日		町制施行 岩倉村が岩倉町となる										
	昭和30年1月1日		旧中枝村(旧美郷村)の一部を木屋平村に編入										
	昭和30年3月31日		三島村, 穴吹町, 口山村, 古宮村合併, 穴吹町となる										
昭和32年3月31日		郡里町と重清村が合併し, 美馬町となる											
昭和33年3月31日		江原町, 脇町, 岩倉町が合併し, 脇町となる											
昭和48年7月1日		木屋平村が麻植郡より美馬郡に編入											
平成17年3月1日		脇町, 美馬町, 穴吹町, 木屋平村が合併, 美馬市となる											

地	地勢	徳島県の西部に位置し、西側は三好市・美馬郡つるぎ町と、北側が阿讃山脈の山頂で香川県と、東側が阿波市・吉野川市・名西郡神山町と、南側が那賀郡那賀町と接している。総面積は367.14km ² で、市のほぼ中央を東西に吉野川が、南北には穴吹川等の吉野川水系の河川が流れ、その沿岸の平野部が主な可住地となっており、北側の阿讃山脈、南側の剣山山系をはじめ、ほとんどが山地で総面積の約8割が森林の清らかな水と豊かな緑に囲まれた自然の美しいまちである。										
		農業	販売農家数 1,057 戸	自給的農家数 1,531 戸		経営耕地面積 83,311 a						
域	の	産	林業	国有林面積 724 ha	民有林面積 28,289 ha	人工林率 55 %						
			漁業	漁港数 — 箇所	漁獲量 — トン	出荷額 — 百万円	特産品等 ブロイラー、シンビジウム、ぶどう、和傘、ゆず、しいたけ、そば、竹製品、ブルーベリー、はっさく、みまから、みまから薬味、みまからフランク、太豊柿					
業	工業	事業所数 31 箇所	従業者数 1,204 人	出荷額 39,577 百万円								
	商業	事業所数 335 箇所	従業者数 1,906 人	年間販売額 43,597 百万円								
行政	特	行政	第3次美馬市総合計画の将来像である「美しく駆ける 活躍都市 美馬」の実現に向け、 ① 市民の誰もが思いを実現し、健康で活躍できるまちづくり、 ② 賑わいがあり「ひと」と「しごと」が好循環するまちづくり、 ③ 安全・安心、快適な環境で便利に生活できるまちづくり、 ④ 市民が地域に愛着と誇りを持てるまちづくり、 ⑤ 市民と行政がともに進める持続可能なまちづくりを5つの基本方針として、各施策を推進する。									
長期	計	画	基本	構	想	令和2～令和11年度	基本	計	画	令和2～令和6年度		
共同	処	理	事	務	消防、ごみ、し尿、広域行政、老人ホーム、火葬場、退職手当、消防非常勤職員等の公務災害・報償金等、議会議員公務災害、非常勤公務災害、要介護認定、滞納整理、後期高齢者医療事務							
予 算 規 模 (普 通 会 計 当 初 予 算)												
令和2年度(a)	18,981,519 千円		令和元年度(b)	19,431,848 千円		伸び率 $\frac{(a)}{(b)} - 1$	△ 2.3 %					
重	点	事	業	令和2年度予算			令和元年度実績					
				1	美馬市×大塚製薬×徳島ヴォルティス連携健康づくり事業	24,485	1	美馬市×大塚製薬×徳島ヴォルティス連携による健康づくりプロジェクト	13,923			
				2	「美馬市生涯活躍のまち」推進事業	21,233	2	地域情報ネットワークシステム更新事業	458,007			
				3	職員防災士資格取得促進事業	4,410	3	西赤谷工場用地造成事業	64,190			
				4	排水ポンプ車購入事業	60,000	4	小・中学校ICT環境充実事業	66,550			
				5	汚泥再生処理施設整備事業(吉野川環境整備組合負担金)	43,942	5	小・中学校英語教育充実事業	40,044			
令和元年度決算状況(普通会計)												
収	支	歳入総額	うち地方交付税	歳出総額	うち普通建設事業費	歳入歳出差引	実質収支					
		千円 20,194,550	千円 7,957,712	千円 19,491,745	千円 2,665,286	千円 702,805	千円 603,190					
指	標	財政力指数	経常収支比率	財政調整基金	減債基金	その他特定目的基金	地方債現在高					
		0.30	% 93.1	百万円 3,828	百万円 814	百万円 3,270	百万円 29,443					
令和元年度地方公営企業の状況												
区		内					訳					
法	適	用	業	事業名	上水道事業	工業用水道事業	簡易水道事業	特定環境保全公共下水道事業	農業集落排水事業			
				総収支率	108.5 %	128.2 %	105.1 %	100.5 %	100.2 %	% %		
法	非	適	用	事業名	電気事業	観光施設(休養宿泊)事業						
				収益的収支比率	101.9 %	152.5 %	% %		% %			
健全化判断比率(R元年度決算)				令和元年度市町村税の状況								
実質赤字比率	— %			地	市町村民税	固定資産税	その他	計				
連結実質赤字比率	— %				税	1,396,821 千円	1,381,428 千円	323,473 千円	3,101,722 千円			
実質公債費比率	10.3 %			徴	市町村民税	固定資産税	税目計(国保税を除く)					
将来負担比率	51.4 %				収	98.3 %	95.7 %	97.0 %				

	三好市		人口 26,836 人
			世帯数 11,311 世帯
			面積 721.42 km ²
			年齢別人口 0歳～14歳 2,326人 15歳～64歳 13,500人 65歳以上 10,992人
		所在地 〒778-8501 三好市池田町シンマチ1500番地2	庁舎竣工年月 昭和49年10月
TEL	0883-72-7600	交通機関	産業別就業人口 I 797人 II 2,917人 III 7,553人
FAX	0883-72-7203	JR徳島本線阿波池田駅から徒歩5分	指定地域 ① ② ③ ④ ⑤ ⑥ ⑦ ⑧
URL	https://www.miyoshi.i-tokushima.jp/		
市長	黒川 征一	(2期目) 任	議長 多田 敬 議員任期 R4. 4. 15
副市長	近 泉 裕久	期	副議長 古 井 孝 司
職員数 (R2. 4. 1)		党派別 条例定数 22人 (平成26年4月13日)	自立国民 1
普通会計	354人		国民 1
公営企業会計	83	議員数 (R2. 7. 1) 現員 21人	公共 1
合計	437		社会 1
令和2年ラスパイレズ指数	98.2		無所属 20
令和2年度元整備状況	小学校 17	中学校 6	市町村立 3
	公営住宅等 1,136	都市公園 6	児童館 8
		公民館 62	図書館 6
		体育館 6	市民会館, 公会堂
		プール 3	病院, 診療所
行政機構	市長 副市長 政策監	総務部 総務課, 危機管理課, 秘書人事課, 管財課, 三野支所, 山城支所, 井川支所, 東祖谷支所, 西祖谷支所	教育委員会 教育長 教育委員会事務局 学校教育課 幼稚園(8園) 小学校(15校) 中学校(6校) 給食センター(2) 調理場(2) 社会教育課 図書館 公民館 体育施設
		企画財政部 財政課, 地方創生推進課(生涯活躍のまちづくり推進室), 税務課	
		環境福祉部 市民課(人権室), 保険医務課(診療所:5), 健康づくり課(三好市保健センター) 三野病院 福祉事務所 地域福祉課 子育て支援課(保育所(6), 認定こども園(3)) 長寿・障害福祉課(老人ホーム(2), みよし地域包括支援センター) 環境課	
		産業観光部 まると三好観光戦略課 商工政策課 農林政策課 みよし消費生活センター ジオパーク推進室	
		建設部 工務課, 管理課, 地籍調査課 水道課	
		会計管理者 会計課	
		市議会一事務局 監査委員一事務局 農業委員会一事務局 選挙管理委員会一事務局(総務課) 公平委員会一事務局(総務課) 固定資産評価審査委員会一事務局(総務課)	
		合併の経過 明治22年10月1日 町村制施行 三野村・箸蔵村・池田村・三縄村・佐馬地村・山城谷村・三名村・井川村・井内谷村・東祖谷山村・西祖谷山村となる 昭和31年9月30日 箸蔵村を池田町に編入合併, 山城谷村・三名村が合併し, 山城町となる 昭和34年3月31日 池田町・佐馬地村・三縄村が合併し, 池田町となる 昭和34年4月1日 辻町と井内谷村が合併し, 井川町となる 平成18年3月1日 三野町・池田町・山城町・井川町・東祖谷山村・西祖谷山村が合併し, 三好市となる	

地	地勢	徳島県の西端部に位置し、三好市三野町が飛び地のため、東みよし町を間に挟んだ形となり、市の面積は県内最大となる。北は香川県、西は愛媛県、南は高知県、東は美馬市・美馬郡つるぎ町に接する。剣山山系を南側にもち、市の90パーセント近くが山地によって構成され、中央部を吉野川が横切っている。				
		農業	販売農家数 495 戸	自給的農家数 1,650 戸		経営耕地面積 33,822 a
域	産	林業	国有林面積 9,524 ha	民有林面積 55,142 ha	人工林率 62 %	
		漁業	漁港数 — 箇所	漁獲量 — トン	出荷額 — 百万円	
特	業	工業	事業所数 43 箇所	従業者数 1,196 人	出荷額 26,841 百万円	
		商業	事業所数 361 箇所	従業者数 1,453 人	年間販売額 29,018 百万円	
行政の目標色	第1次総合計画で定めた基本理念である、「自然が生き活き、人が輝く交流の郷 三好市 ～あふれる笑顔と未来のために～」の実現については、これまでの計画期間において、順調に施策や事業が進められてきており、その成果を今後も継続し、さらに発展させていくことが大切であることから、これまでの基本理念を継続していくとともに、「2ndaction」として、より能動的に行政活動に取り組んでいきます。これからはすべての市民が生き活きとして暮らしていくため、自然と共生し、一人ひとりの創意と工夫によって、まちそのもの、そして市民一人ひとりがきらりと輝くまちを目指します。					
長期計画	基本構想	平成30～令和9年度	基本計画	平成30～令和4年度		
共同処理事務	し尿、火葬場、ごみ、消防、広域市町村圏、退職手当、消防非常勤職員等の公務災害・報償金等、非常勤職員公務災害、青少年育成、介護保険、議会議員公務災害、滞納整理、後期高齢者医療事務					
予 算 規 模 (普 通 会 計 当 初 予 算)						
令和2年度(a)	25,536,383 千円	令和元年度(b)	24,747,044 千円	伸び率 $\frac{(a)}{(b)} - 1$	3.2 %	
重点事業	令和2年度予算	千円		令和元年度実績	千円	
	1 庁舎整備事業	557,177		1 本庁舎整備事業	220,810	
	2 サンライズビル整備事業	826,569		2 支所整備事業	132,516	
	3 支所整備事業	330,154		3 重度心身障害者等医療費助成事業	92,547	
	4 三野芝生第二中央団地新築事業	332,927		4 生涯活躍のまちづくり事業	57,733	
	5 放課後児童クラブ運営事業	113,521		5 子どもはぐくみ医療費助成事業	57,659	
令和元年度決算状況 (普通会計)						
収支	歳入総額	うち地方交付税	歳出総額	うち普通建設事業費	歳入歳出差引	実質収支
	25,186,399 千円	10,884,696 千円	23,997,226 千円	2,953,982 千円	1,189,173 千円	829,809 千円
指標等	財政力指数	経常収支比率	財政調整基金	減債基金	その他特定目的基金	地方債現在高
	0.22	89.2 %	8,145 百万円	8,705 百万円	6,233 百万円	32,558 百万円
令和元年度地方公営企業の状況						
区分	内 訳					
法適用業	事業名	上水道事業	病院事業			
	総収支率	76.4 %	97.3 %	%	%	%
法非適用業	事業名	簡易水道事業	下水道(農業集落排水)事業	下水道(特定地域生活排水)事業		
	収益的収支比率	37.8 %	91.7 %	101.2 %	%	%
健全化判断比率 (R元年度決算)		令和元年度市町村税の状況				
実質赤字比率	— %	地決	市町村民税	固定資産税	その他	計
連結実質赤字比率	— %	算	1,067,286 千円	1,256,188 千円	288,570 千円	2,612,044 千円
実質公債費比率	7.3 %	税	市町村民税	固定資産税	税目計 (国保税を除く)	
将来負担比率	— %	率	97.6 %	94.8 %	96.3 %	

	かつ 浦 町 勝 浦 町		人口 5,301 人
	所在地 〒771-4395 勝浦郡勝浦町大字久国字久保田3番地		世帯数 1,860 世帯
交通機関 徳島バス勝浦線勝浦町役場前下車すぐ		庁舎竣工年月 昭45 5月	面積 69.83 km ²
TEL 0885-42-2511	産 業 別 就 業 人 口 I 773人 II 613人 III 1,393人		年齢別人口 0歳~14歳 504人 15歳~64歳 2,696人 65歳以上 2,101人
FAX 0885-42-3028	指定地域 (過) (辺) (特農) (農)		高齢者比率 39.6 %
URL http://www.town.katsuura.lg.jp/	類 型 II - 0		
町 長 野 上 武 典 副 町 長 やま 山 田 徹 政 策 監 おお 大 久 保 彰	(1期目) R4. 2. 4 R5. 3. 31 期	議 長 美 馬 友 子 副 議 長 せん 仙 才 守	議員任期 R5. 7. 9
職員数 (R2. 4. 1) 普通会計 73人 公営企業会計 39 合計 112 令和2年ラスパイレス指数 95.6	党 派 別 議 員 数 (R2. 7. 1)	条例定数 10人 (平成19年7月10日) 現 員 10人	自 立 国 公 共 維 社 れ 諸 無 民 民 民 明 産 新 民 い わ 派 所 属 1 9
令和2年度元整備状況 小学校 2 中学校 1 公営住宅等 71	市 町 村 立 保 育 所 市 幼 稚 園 市 町 村 立 認 定 こ ど も 園 公 民 館 体 育 館 プ ー ル 1 2	市 町 村 立 認 定 こ ど も 園 病 院, 診 療 所 1	児 童 館 図 書 館 1 市民会館, 公会堂 1
行 政 機 構 町 長 — 副 町 長	総務防災課 企画交流課 税 務 課 福 祉 課 — 勝浦会館 住 民 課 農 業 振 興 課 建 設 課 上 下 水 道 課 勝 浦 病 院 出 納 室	議 会 — 事 務 局 教 育 委 員 会 長 事 務 局 小・中学校 学 校 給 食 セ ン タ ー 監 査 委 員 — 事 務 局 農 業 委 員 会 — 事 務 局 選 挙 管 理 委 員 会 — 事 務 局 固 定 資 産 評 価 審 査 委 員 会	
合併の経過	明治22年10月1日 町村制施行 柵野村, 生比奈村となる 大正15年2月11日 柵野村を横瀬町と改称する 昭和30年3月1日 横瀬町・生比奈村合併, 勝浦町となる		

地 域 の 特 徴	地 勢	県の南東部に位置し、総面積69.83km ² の準山間盆地帯であり、勝浦川（2級河川）が東西に貫流し、その沿岸に開けた平たん地を中心に居住地を形成し、山ろく一帯は樹園地となっている。						
	農 業	販売農家数	452 戸	自給的農家数		170 戸	経営耕地面積	38,977 a
		林業	国有林面積	— ha		民有林面積	4,730 ha	人工林率
	漁 業	漁港数	— 箇所	漁獲量		— トン	出荷額	— 百万円
		工業	事業所数	11 箇所		従業者数	428 人	出荷額
	商 業	事業所数	55 箇所	従業者数		194 人	年間販売額	2,751 百万円
		特産品等						ミカン、スダチ

行政 の 目 標 色	将来像「みかんが香り 笑顔あふれる 元気なまち かつうら」 人口減少の抑制、少子高齢化への対応、行財政運営の変革という視点を念頭に着実な財政運営を基軸に据え、まちづくりの核となる 自然環境と町民の気概、歴史・伝統文化・風土という、有形無形の町固有の地域資源に磨きをかけながら、町民と行政の協働によって『農業・交流・定住のまち』としての魅力をさらに向上していきます。
------------------------	---

長 期 計 画	基本構想	平成23～令和2年度	基本計画	平成23～令和2年度	
共同処理事務	し尿、退職手当、消防非常勤職員等の公務災害・報償金等、非常勤職員公務災害、議会議員公務災害、滞納整理、後期高齢者医療事務				
予 算 規 模 （ 普 通 会 計 当 初 予 算 ）					
令和2年度(a)	4,316,591 千円	令和元年度(b)	3,828,000 千円	伸び率 $\frac{(a)}{(b)} - 1$	12.8 %

重 点 事 業	令和2年度予算	千円	令和元年度実績	千円
	1 道路改良事業	120,600	1 道路改良事業	79,735
	2 勝浦病院改築用地購入事業	107,838	2 勝浦土地改良区補助金	41,049
	3 庁舎非常用発電機整備事業	47,652	3 救急救命士業務委託	57,528
	4 林道立川相生線舗装事業	41,797	4 町地域活性化協会補助	13,300
	5 町民体育館非構造部材耐震化事業	24,360	5 小型動力ポンプ積載車整備事業	16,280

令和元年度決算状況（普通会計）						
収 支	歳入総額	うち地方交付税	歳出総額	うち普通建設事業費	歳入歳出差引	実質収支
	千円	千円	千円	千円	千円	千円
	3,883,955	1,717,026	3,558,612	287,408	325,343	188,367
指 標 等	財政力指数	経常収支比率	財政調整基金	減債基金	その他特定目的基金	地方債現在高
	0.25	88.5 %	百万円 1,957	百万円 380	百万円 696	百万円 3,386

令和元年度地方公営企業の状況									
区 分		内 訳							
法 適 用 企 業	事業名	病院事業							
	総収支率	103.4 %	%	%	%	%	%	%	%
法 非 適 用 企 業	事業名	簡易水道事業	下水道（農業集落排水）事業						
	収益的収支比率	98.4 %	100.0 %	%	%	%	%	%	%

健全化判断比率（R元年度決算）		令和元年度市町村税の状況			
実質赤字比率	— %	地 方 算 税 額	市町村民税	固定資産税	その他
連結実質赤字比率	— %		194,497 千円	225,422 千円	75,031 千円
実質公債費比率	4.5 %	徴 収 率	市町村民税	固定資産税	税目計（国保税を除く）
将来負担比率	— %		96.7 %	96.1 %	96.8 %

	かみ かつ ちょう 上 勝 町		人口 1,545 人 世帯数 732 世帯 面積 109.63 km ² 年齢別人口 0歳~14歳 111人 15歳~64歳 593人 65歳以上 841人 高齢者比率 54.4 %	
	所在地 〒771-4501 勝浦郡上勝町大字福原字下横峯3番地1		庁舎竣工年月 昭58 7月	
	TEL 0885-46-0111 FAX 0885-46-0323	交通機関 徳島バス勝浦線横瀬西停留所下車，乗り換え上勝町営バス横峯橋停留所から徒歩3分		産業別就業人口 I 389人 II 117人 III 328人 指定地域 (過) (山) (辺) (特農) (農) 類型 I - 0
	URL http://www.kamikatsu.jp/			
町 長 花 本 靖 任 副 町 長 森 周 一 期	(2期目) R3. 4. 24 R6. 9. 30		議 長 星 場 眞 人 副 議 長 酒 井 直 美 議員任期 R5. 12. 31	
職員数 (R2. 4. 1) 普通会計 49人 公営企業会計 9 合計 58 令和2年ラスパイレス指数 95.2		党派別 条例定数 8人 (平成20年1月1日) 議員数 (R2. 7. 1) 現 員 8人	自 立 国 公 共 維 社 れ 諸 無 民 民 民 明 産 新 民 い わ 派 所 属 1 7	
令和2年度元整備状況 小学校 1 中学校 1 市町村立保育園 1 市町村立幼稚園 1 市町村立認定こども園 1 公営住宅等 105 都市公園 公民館 体育館 2 プール 病院, 診療所 2 図書館 市民会館, 公会堂	行政機構 町 長 — 副町長 — 総務課 税務課 住民課 — 上勝町診療所 福原診療所 産業課 企画環境課 建設課 支 所 会計管理者 — 出納室 議 会 — 事務局 教育委員会 事務局 給食共同調理場 小学校 中学校 監 査 委 員 — 事務局 農業委員会 — 事務局 選挙管理委員会 — 事務局 固定資産評価審査委員会			
合併の経過 明治22年10月1日 町村制施行 高銓村, 福原村となる 昭和30年7月20日 高銓村・福原村合併, 上勝町になる				

地 域 の 特 徴	地勢	四国山脈の東斜面山地に属し、標高1,439mの高丸山を最高峰とする山岳が重なり、その間に流れる溪川とこれを集めて東流する勝浦川は深い渓谷をなし、その流域にごくわずかな平地がみられるほかは、大部分が山地であり、山腹急斜面に階段状をなしつつ標高100～700mの間に大小55集落を有する農林業地帯である。				
	農 業	販売農家数	自給的農家数	経営耕地面積		
		186 戸	142 戸	12,365 a		
	林 業	国有林面積	民有林面積	人工林率		
		2 ha	9,689 ha	80 %		
	漁 業	漁港数	漁獲量	出荷額		特産品等
		— 箇所	— トン	— 百万円		
工 業	事業所数	従業者数	出荷額	菌床しいたけ, 彩, ゆこう, 阿波晩茶		
	2 箇所	28 人	× 百万円			
商 業	事業所数	従業者数	年間販売額			
	17 箇所	31 人	× 百万円			
行特 政の 目 標 色	“いっきゅうと彩の里・かみかつ”をキャッチフレーズに、みんなで疑問を出し合い、知恵を使って明るく夢のある町を目指します。①町民の健康や安全、地域環境の保全を重視した循環型社会をリードする町。②美しくアメニティに富んだ生活圏の形成や住宅政策を通じて若者が住みたくくなるような魅力のある町。③地域資源を生かし、インターネット等を利用して地域経済の活性化が図られる町。					
長 期 計 画	基本構想	平成23～令和2年度	基本計画	平成23～令和2年度		
共 同 処 理 事 務	退職手当、非常勤職員公務災害、し尿処理、議会議員公務災害、消防非常勤職員等の公務災害・退職報償金等、滞納整理、後期高齢者医療事務					
予 算 規 模 (普 通 会 計 当 初 予 算)						
令 和 2 年 度 (a)	2,941,701 千円	令 和 元 年 度 (b)	3,006,921 千円	伸び率 $\frac{(a)}{(b)} - 1$	△ 2.2 %	
重 点 事 業	令和2年度予算	千円		令和元年度実績	千円	
	1 保育園園舎改修事業	29,273		1 ゼロウェイストブランドを活用した循環型まちづくり(ごみステーション整備)事業	270,772	
	2 地方創生推進交付金事業	28,868		2 かみかつ森林環境公社出資金	50,000	
	3 町営住宅整備事業	23,000		3 地方創生推進交付金事業	44,648	
	4 耐震性貯水槽設置事業	20,196		4 耐震性貯水槽設置事業	31,293	
	5 彩山を活用した産業振興(彩山整備)事業	19,732		5 彩山を活用した産業振興(彩山整備)事業	22,672	
令 和 元 年 度 決 算 状 況 (普 通 会 計)						
収 支	歳入総額	うち地方交付税	歳出総額	うち普通建設事業費	歳入歳出差引	実質収支
	千円 3,387,011	千円 1,436,789	千円 3,206,666	千円 740,267	千円 180,345	千円 108,541
指 標 等	財政力指数	経常収支比率	財政調整基金	減債基金	その他特定目的基金	地方債現在高
	0.12	% 91.2	百万円 2,600	百万円 1,258	百万円 1,087	百万円 3,429
令 和 元 年 度 地 方 公 営 企 業 の 状 況						
区 分		内 訳				
法 適 用 企 業	事業名					
	総収支率	%	%	%	%	%
法 非 適 用 企 業	事業名	簡易水道事業				
	収益的収支比率	% 63.1	%	%	%	%
健全化判断比率 (R元年度決算)		令 和 元 年 度 市 町 村 税 の 状 況				
実質赤字比率	— %	地 方 算 税 額	市町村民税	固定資産税	その他	計
連結実質赤字比率	— %		45,663 千円	66,413 千円	15,722 千円	127,798 千円
実質公債費比率	4.5 %	徴 収 率	市町村民税	固定資産税	税目計 (国保税を除く)	
将来負担比率	— %		97.5 %	98.5 %	98.1 %	

	さ な ご う ち そ ん 佐那河内村		所在地 〒771-4195 名東郡佐那河内村下字中辺 71番地1	庁舎 竣工 年月	平 人 口 2,289 人 27 世 帯 数 793 世 帯 年 面 積 42.28 km ² 国 年 齢 別 0歳~14歳 15歳~64歳 65歳以上 調 人 口 194人 1,107人 988人 高 齢 者 比 率 43.2 %
	TEL 088-679-2111 FAX 088-679-2125 URL https://www.vill.sanagochi.lg.jp/	交通機関 JR徳島駅からバスで40分			昭43 7月
村 長 岩 城 福 治 任 (2期目) R5.10.31	副 村 長 小 原 広 行 期 R5.12.23	議 長 加 藤 秀 数 R5.4.29	副 議 長 石 本 哲 也	議員任期	
職員数 (R2.4.1) 普通会計 54人 公営企業会計 2 合 計 56 令和2年ラスパイレス指数 99.1	党 派 別 議 員 数 (R2.7.1)	条 例 定 数 8人 (平成22年6月23日) 現 員 8人	自 立 国 公 共 維 社 れ 諸 無 民 民 民 明 産 新 民 い わ 派 所 属	8	
令 施 和 設 元 年 整 度 備 公 状 共 況 小 学 校 1 中 学 校 1 公 営 住 宅 等 6 市 町 村 立 保 育 所 1 市 幼 町 村 立 稚 園 1 市 町 村 立 認 定 こ ど も 園 1 児 童 館 図 書 館 公 民 館 体 育 館 プ ー ル 病 院, 診 療 所 市 民 会 館, 公 会 堂					
行 政 機 構 村 長 — 副 村 長	総 務 課 産 業 環 境 課 建 設 課 住 民 税 務 課 健 康 福 祉 課 — 保 育 所 企 画 政 策 課 出 納 室	議 会 — 事 務 局 教 育 委 員 会 — 事 務 局 学 校 給 食 セ ン タ ー 小 ・ 中 学 校 選 挙 管 理 委 員 会 — 事 務 局 監 査 委 員 — 事 務 局 農 業 委 員 会 — 事 務 局 固 定 資 産 評 価 審 査 委 員 会			
合 併 の 経 過	明 治 22 年 10 月 1 日 町 村 制 施 行 佐 那 河 内 村 と な る				

地域の特徴	地勢	県の中東部に位置し、徳島市に隣接する純農山村で、地形は、周囲ことごとく山に囲まれ、中心部に幹流園瀬川が東流し、水利の便に恵まれた盆地である。土質は秩父古生層に属し、土壌は埴土、埴質礫土が大部分で、適度の腐植と保水力を持ち、雨量も比較的多く、温暖にして農作物の生育に好適である。							
	農業	販売農家数	302 戸	自給的農家数		132 戸	経営耕地面積	18,173 a	
		林業	国有林面積	7 ha		民有林面積	2,892 ha	人工林率	30 %
	漁業	漁港数	— 箇所	漁獲量		— トン	出荷額	— 百万円	特産品等
		工業	事業所数	3 箇所		従業者数	41 人	出荷額	
	商業	事業所数	19 箇所	従業者数		47 人	年間販売額	× 百万円	すだち、いちご、ねぎ、みかん、米、椎茸、キウイフルーツ、花き
		行特政の目標色	村づくりにあたっては、住民参加の行政の実現を図ることを目標とし、「村政出前講座」の開設など、住民との情報共有化に取り組むことが新しい時代に向けて歩むべき基本方向です。そして、これらの取り組みを通じて積極的に情報を開示し、多くの住民が村づくりに参画できる体制を推進します。					村民が安全で豊かに健康な生活が享受でき、着実に前進する村政をめざします。	
長期計画	基本構想	令和2～11年度		基本計画	令和2～6年度				
共同処理事務	し尿処理、退職手当、消防非常勤職員等の公務災害・退職報償金等、非常勤職員公務災害、議会議員公務災害、滞納整理、後期高齢者医療事務								
予 算 規 模 (普 通 会 計 当 初 予 算)									
令和2年度(a)	3,593,000 千円	令和元年度(b)	3,530,000 千円	伸び率 $\frac{(a)}{(b)} - 1$	1.8 %				
重点事業	令和2年度予算	千円		令和元年度実績	千円				
	1 役場庁舎建設事業	1,011,650		1 防災行政用無線局運用事業	44,791				
	2 防災救急棟建設事業	125,230		2 ソーラーLED街路灯整備補助金	32,676				
	3 宅地造成事業	56,000		3 役場庁舎建設事業	27,200				
	4 戸籍クラウド構築事業	11,960		4 第3分団詰所整備事業	16,902				
	5 第7分団詰所整備事業	7,700		5 宅地造成事業	13,650				
令和元年度決算状況 (普通会計)									
収支	歳入総額	うち地方交付税	歳出総額	うち普通建設事業費	歳入歳出差引	実質収支			
	2,845,764 千円	1,272,838 千円	2,657,078 千円	455,658 千円	188,686 千円	70,146 千円			
指標等	財政力指数	経常収支比率	財政調整基金	減債基金	その他特定目的基金	地方債現在高			
	0.17	81.5 %	1,403 百万円	896 百万円	1,544 百万円	1,384 百万円			
令和元年度地方公営企業の状況									
区分		内 訳							
法適用企業	事業名								
	総収支率	%	%	%	%	%			
法非適用企業	事業名	簡易水道事業	下水道(農業集落排水)事業						
	収益的収支比率	48.0 %	76.2 %	%	%	%			
健全化判断比率 (R元年度決算)		令和元年度市町村税の状況							
実質赤字比率	— %	地決方算税額	市町村民税	固定資産税	その他	計			
連結実質赤字比率	— %		89,071 千円	87,249 千円	21,774 千円	198,094 千円			
実質公債費比率	0.0 %	徴収率	市町村民税	固定資産税	税目計 (国保税を除く)				
将来負担比率	— %		99.3 %	98.5 %	99.0 %				

	いし い ちよう 石 井 町		人口	25,590 人			
	所在地 〒779-3295 名西郡石井町高川原字高川原121番地1		世帯数	9,327 世帯			
			面積	28.85 km ²			
	TEL	088-674-1111	庁舎竣工年月 平26 12月	年齢別人口	0歳～14歳 3,232人	15歳～64歳 14,463人	65歳以上 7,670人
FAX	088-675-1500	高年齢者比率		30.2 %			
URL	https://www.town.ishii.lg.jp/		産業別就業人口	I 1,106人	II 2,526人	III 7,779人	
町長	こ ばやし とも ひと 任 小 林 智 仁	(2期目) R5. 4. 30	議長	いの うえ ひろ ひさ 井 上 裕 久	議員任期 R5. 4. 20		
副町長	あ べ たつ ひろ 期 阿 部 龍 裕	R3. 9. 18	副議長	ひら の ただ よし 平 の 野 忠 義			
職員数 (R2. 4. 1)		党派別 条例定数 14人 (平成23年8月28日) 議員数 (R2. 7. 1) 現 員 14人	自 立 国 公 共 維 社 れ 諸 無 民 民 民 明 産 新 民 い わ 派 所 属	1	1	12	
普通会計 公営企業会計 合 計	210人 19 229						
令和2年ラスパイレズ指数	98.5						
令和2年度 施設元 の整備 状況 公表	小学校 6	中学校 2	市町村立 保育園 3	市町村立 幼稚園 6	市町村立 認定こども園 1	児童館 図書館 市民会館, 公会堂 1	
行政 機構	町長	副町長	参事	総務課 財政課 住民課 税務課 長寿社会課 福祉生活課 産業経済課 建設課 子育て支援課 保育支援室—保育所 危機管理課 健康増進課—保健センター 環境保全課 清掃センター 一般廃棄物最終処分場 リサイクルセンター クリーンセンター	議会—事務局 教育委員会— 教育長 教育次長 学校教育課 社会教育課 学校給食センター 幼稚園 小・中学校 公民館 選挙管理委員会—事務局 農業委員会—事務局 監査委員 固定資産評価審査委員会		
	会計管理者	出納課 水道課					
合併の経過	明治22年10月1日	町村制施行 石井村, 浦庄村, 高原村, 藍畑村, 高川原村となる					
	昭和30年3月31日	石井町・浦庄村・高原村・藍畑村・高川原村が合併して石井町となる					

地域の特徴	地勢	標高は概ね5メートルないし12メートルで、西から東に低くなり、吉野川平野の一部でほとんどが平坦地である。						
	農業	販売農家数	828 戸	自給的農家数		486 戸	経営耕地面積	76,306 a
		林業	国有林面積	3 ha		民有林面積	311 ha	人工林率
	漁業	漁港数	— 箇所	漁獲量		— トン	出荷額	— 百万円
		工業	事業所数	41 箇所		従業者数	1,684 人	出荷額
	商業		事業所数	223 箇所		従業者数	1,508 人	年間販売額
		特産品等 漬物、ほうれん草、小松菜、えだ豆、ブロッコリー、人参、ごぼう、スイートコーン、醤油、肉加工品						
行政の目標色	「太陽と緑の環境都市 いしい」の実現をめざして、生活環境基盤の整備や社会福祉の充実を中心として各種の行政課題に対応しながら、・支え合い育て合う、人の輝くまちづくり・環境を考え暮らしを快適にするまちづくり・住民が主役の活力あふれるまちづくりに努めております。							
長期計画	基本構想	平成23～令和2年度		基本計画	平成23～令和2年度			
共同処理事務	消防、退職手当、消防非常勤職員等の公務災害・報償金等、非常勤職員公務災害・議会議員公務災害、滞納整理、後期高齢者医療事務							
予 算 規 模 (普通会計当初予算)								
令和2年度(a)	10,318,965 千円	令和元年度(b)	8,673,884 千円	伸び率 $\frac{(a)}{(b)} - 1$	19.0 %			
重点事業	令和2年度予算		千円		令和元年度実績		千円	
	1	給食センター改築事業	1,576,709	1	中学校トイレ改修事業	162,457		
	2	自治体クラウドシステム移行事業	77,517	2	給食センター改築事業	116,540		
	3	長寿化対策事業	37,001	3	自治体クラウドシステム移行事業	51,809		
	4	町道新設改良事業	35,563	4	町道新設改良事業	48,320		
	5	都市公園長寿化対策事業	35,000	5	中央公民館浄化槽改修事業	44,681		
令和元年度決算状況 (普通会計)								
収支	歳入総額	うち地方交付税	歳出総額	うち普通建設事業費	歳入歳出差引	実質収支		
	9,489,578 千円	2,349,797 千円	9,024,616 千円	959,475 千円	464,962 千円	360,315 千円		
指標等	財政力指数	経常収支比率	財政調整基金	減債基金	その他特定目的基金	地方債現在高		
	0.53	89.7 %	2,367 百万円	700 百万円	1,107 百万円	4,739 百万円		
令和元年度地方公営企業の状況								
区分		内 訳						
法適用企業	事業名	上水道事業						
	総収支率	146.4 %	%	%	%	%		
法非適用企業	事業名							
	収益的収支比率	%	%	%	%	%		
健全化判断比率 (R元年度決算)		令和元年度市町村税の状況						
実質赤字比率	— %	地決 方算 税額	市町村民税	固定資産税	その他	計		
連結実質赤字比率	— %		1,219,420 千円	1,167,989 千円	268,896 千円	2,656,305 千円		
実質公債費比率	5.7 %	徴 収 率	市町村民税	固定資産税	税目計 (国保税を除く)			
将来負担比率	— %		98.0 %	95.3 %	96.8 %			

	かみ やま ちょう 神 山 町		人口	5,300 人										
	所在地 〒771-3395		世帯数	2,156 世帯										
	名西郡神山町神領字本野間100番地		面積	173.30 km ²										
	交通機関 神山線徳島駅から徳島バス60分		年齢別人口	0歳~14歳 300人	15歳~64歳 2,378人	65歳以上 2,622人								
TEL	088-676-1111		高齢者比率	49.5 %										
FAX	088-676-1100		産業別就業人口	I 860人	II 491人	III 1,309人								
URL	http://www.town.kamiyama.lg.jp/													
町長	ご後藤まさかず と藤正和	任	(5期目) R5. 4. 29	議長	かわのまさとし 河野雅俊	議員任期 R5. 12. 31								
副町長	たけうちひろひさ 竹内博久	期	R6. 3. 31	副議長	もりもとたかお 森本孝夫									
職員数 (R2. 4. 1)		党派別	条例定数 8人 (令和2年9月1日)	自	立	国	公	共	維	社	れ	諸	無	
普通会計	90人			民	民	民	明	産	新	民	い	派	所	属
公営企業会計 合計	12 102			現	員	8人								
令和2年ラスパイレース指数	95.5		議員数 (R2. 7. 1)											
令和設置元の年度備公状況	小学校	中学校	市町村立 保育園	市町村立 幼稚園	市町村立 認定こども園	児童館	図書館							
	2	1	2											
	公営住宅等	都市公園	公民館	体育館	プー	ル	病院, 診療所	市民会館, 公会堂						
	201		7	1			1							
行政機構	町長	副町長	総務課	環境センター			議会	事務局						
			住民課	下分保育所 広野保育所 地域包括支援センター			教育委員会	事務局	学校給食センター	小学校	中学校	公民館		
			健康福祉課				選挙管理委員会	事務局	(住民課)					
			税務保険課				農業委員会	事務局						
			産業観光課				監査委員							
			建設課				固定資産評価審査委員会							
			出納室											
			広野支所											
合併の経過	明治22年10月1日	町村制施行 阿野村, 鬼籠野村, 神領村, 下分上山村, 上分上山村となる												
	昭和30年3月31日	阿野村・鬼籠野村・神領村・下分上山村・上分上山村合併, 神山町となる												

地 域 の 特 徴	地 勢	県のほぼ中央部に位置し、東西約20km、南北約10km、面積173.30km ² であり、その約86%が山地である。町の中央を流れる鮎喰川は、町内溪谷の水を集めて延々50kmを北東に流れ、吉野川に注いでいる。東は徳島市、西は川井峠で美馬市に隣接しており、南は雲早山など1,000m前後の稜線が連なり、那賀町、上勝町、佐那河内村に接しており、北は石井町、吉野川市と接している。				
	農 業	販売農家数	自給的農家数	経営耕地面積		
		449 戸	487 戸	25,481 a		
	林 業	国有林面積	民有林面積	人工林率		
		428 ha	14,471 ha	71 %		
	漁 業	漁港数	漁獲量	出荷額		特産品等
		— 箇所	— トン	— 百万円		
工 業	事業所数	従業者数	出荷額	梅、すだち、しいたけ、日扇、シンビジウム、木材		
	6 箇所	85 人	1,340 百万円			
商 業	事業所数	従業者数	年間販売額			
	61 箇所	138 人	1,468 百万円			
行特 政 の 目 標 色	1 ヒトが動かす力強い産業づくり 2 郷土を愛する心づくり 3 支え合う心づくり 4 美しい自然と快適空間づくり 5 アイデアが光るまちづくり					
長 期 計 画	基本構想	平成23～令和2年度	基本計画	平成23～令和2年度		
共 同 処 理 事 務	消防、し尿、退職手当、消防非常勤職員等の公務災害・報償金等、非常勤職員公務災害、議会議員公務災害、滞納整理、後期高齢者医療事務					
予 算 規 模 (普 通 会 計 当 初 予 算)						
令 和 2 年 度 (a)	5,554,000 千円	令 和 元 年 度 (b)	4,457,000 千円	伸 び 率 $\frac{(a)}{(b)} - 1$	24.6 %	
重 点 事 業	令和2年度予算		令和元年度実績			
	千円		千円			
	1	神山中学校建設事業	1,387,669	1	大埜地集合住宅建設事業	203,201
	2	社会資本整備交付金事業	140,000	2	林道加仁輪線開設事業	61,202
	3	避難所安全対策改修事業	17,897	3	避難所安全対策改修事業	24,656
	4	地方創生推進交付金事業	95,000	4	林道奥屋敷線開設事業	111,077
5	神山町国際交流プロジェクト事業	7,712	5	神山町国際交流プロジェクト事業	5,711	
令 和 元 年 度 決 算 状 況 (普 通 会 計)						
収 支	歳入総額	うち地方交付税	歳出総額	うち普通建設事業費	歳入歳出差引	実質収支
	千円	千円	千円	千円	千円	千円
	5,466,850	2,240,158	5,174,194	976,796	292,656	148,220
指 標 等	財政力指数	経常収支比率	財政調整基金	減債基金	その他特定目的基金	地方債現在高
	0.22	80.1 %	百万円 3,261	百万円 930	百万円 4,422	百万円 3,512
令 和 元 年 度 地 方 公 営 企 業 の 状 況						
区 分		内 訳				
法 企 業	事業名					
	総収支率	%	%	%	%	%
法 非 法 企 業	事業名	簡易水道事業	介護サービス事業			
	収益的収支比率	85.0 %	0.0 %	%	%	%
健全化判断比率 (R元年度決算)		令 和 元 年 度 市 町 村 税 の 状 況				
実質赤字比率	— %	地 方 算 税 額	市町村民税	固定資産税	その他	計
連結実質赤字比率	— %		146,926 千円	275,484 千円	40,758 千円	463,168 千円
実質公債費比率	2.3 %	徴 収 率	市町村民税	固定資産税	税目計 (国保税を除く)	
将来負担比率	— %		98.9 %	96.9 %	97.6 %	

	な か ちよう 那 賀 町		人口	8,402 人						
			世帯数	3,481 世帯						
			面積	694.98 km ²						
			年齢別人口	0歳～14歳 698人	15歳～64歳 3,731人	65歳以上 3,914人				
		所在地 〒771-5295 那賀郡那賀町和食郷字南川 104番地1	庁舎竣工年月							
		交通機関	産業別就業人口	I 717人	II 1,054人	III 1,999人				
TEL	0884-62-1121		指定地域	(過) (山) (辺) (特農) (農)						
FAX	0884-62-1177		類型	II - 1						
URL	https://www.town.tokushima-naka.lg.jp/									
町長	さか ぐち ひろ ふみ 坂 口 博 文	(4期目) R5. 4. 25	議長	ふる の つかさ 古 野 司	議員任期 R3. 10. 31					
副町長	みね た しげ ひろ 峯 田 繁 廣	期 R5. 6. 30	副議長	やま さき あつ し 山 崎 篤 史						
職員数 (R2. 4. 1)		党派別 条例定数 14人 (平成27年6月22日) 議員数 (R2. 7. 1)	自立国民	公共産民	維新	社民	れいわ	諸派	無所属	
普通会計	236人		現員	14人	2					12
公営企業会計 合計	57 293									
令和2年ラスパイレ指数	96.6									
令和2年度元 の年整備 度備公状 共況	小学校 6	中学校 4	市町村立 保 育 所 1	市町村立 幼 稚 園 4	市町村立 認 定 こ ど も 園 4	児童館	図書館		1	
	公営住宅等 334	都市公園	公民館 21	体育館 15	プー ル 2	病院, 診療所 6	市民会館, 公会堂			
行政機構	町長	副町長	副町長	総務課 会計課 — 検査室 まち・ひと・しごと戦略課 ケーブルテレビ課 防災課 税務保険課 住民課 — 地域振興室 環境課 — クリーンセンター, 衛生センター にぎわい推進課 農業振興課 林業振興課 — 森林管理サポートセンター 建設課 すこやか子育て課 — 保育園, 認定こども園, 子育て支援センター 保健医療福祉課 — 病院, 診療所, 保健センター 相生支所 — 地域振興室 上那賀支所 — 地域振興室 — 平谷出張所 木沢支所 — 地域振興室 木頭支所 — 地域振興室			議会 — 事務局 監査委員 — 事務局 選挙管理委員会 — 事務局 固定資産評価審査委員会 農業委員会 — 事務局 教育委員会 — 事務局 相生森林美術館 給食センター 消防本部 — 消防署 — 上流出張所			
合併の経過	明治22年10月1日 町村制施行 鷺敷村, 相生村, 延野村, 日野谷村, 沢谷村, 坂州木頭村, 海部郡奥木頭村, 海部郡上木頭村となる。 明治41年7月20日 鷺敷村が鷺敷町となる。 昭和8年1月1日 海部郡奥木頭村を木頭村に改称。 昭和18年11月1日 坂州木頭村を坂州村に改称。 昭和26年1月1日 海部郡木頭村及び同郡上木頭村を那賀郡に編入。 昭和30年4月10日 坂州村, 沢谷村が合併, 木沢村となる。 昭和31年9月30日 相生村, 延野村, 日野谷村が合併, 相生町となる。宮浜村, 平谷村が合併, 上那賀村となる。 昭和32年1月1日 上木頭村の海川地区を上那賀村へ編入合併, 上那賀町となる。木頭村, 上木頭村(海川地区を除く)が合併, 木頭村となる。 平成17年3月1日 鷺敷町, 相生町, 上那賀町, 木沢村, 木頭村が合併, 那賀町となる。									

地 域 の 特 徴	地勢	西に剣山を望む徳島県南東部、那賀川の中上流域に位置し、東は阿南市、西は高知県に隣接している。面積は徳島県の約1/6にあたる695km ² あり、その内約95%を山林が占める。年間平均気温は13.5℃であるが、内陸部のため、朝夕の寒暖差が大きい。また、年間平均降水量は3,159mmで、日本有数の多雨地域である。産業は、地勢を生かした林業や、茶業、花卉、ゆず等の農業が中心となるが、豊かな自然を生かした観光も主産業の1つである。				
	農 業	販売農家数	自給的農家数	経営耕地面積		
		586 戸	525 戸	39,486 a		
	林 業	国有林面積	民有林面積	人工林率		
		4,413 ha	61,545 ha	77 %		
	漁 業	漁港数	漁獲量	出荷額		特産品等
		— 箇所	— トン	— 百万円		
	工 業	事業所数	従業者数	出荷額		ゆず、番茶、オモト、ハ ウスイチゴ、シイタケ、 スタチ、花木、山菜、杉、 松
		22 箇所	629 人	29,114 百万円		
		事業所数	従業者数	年間販売額		
117 箇所	377 人	4,586 百万円				
行政 の 目 標 色	平成17年3月1日、鷺敷町、相生町、上那賀町、木沢村、木頭村が合併し、那賀町が誕生した。「住民が互いに手をたずさえ、自分達の手で創る那賀町」を新町におけるまちづくりの基本理念とし、「住む人、来る人に魅力いっぱいのもち」を新町の将来像とした。その実現に向け、自然環境に配慮したやさしいまちづくり、だれもがゆとりの中で安心して生活できるまちづくり、すべての人にやさしい福祉のまちづくり、みんなでつくる個性と活力があふれるまちづくり、すべての人の個性や創造性が息づく教育文化のまちづくり、地域の特性を活かしてさまざまな産業が育つまちづくりをまちづくりの目標とした。					
長期計画	基本構想	平成27～令和6年度	基本計画	令和2～6年度		
共同処理事務	老人ホーム、議会議員公務災害、消防非常勤職員等の公務災害・報償金等、退職手当、非常勤職員公務災害、滞納整理、後期高齢者医療事務					
予 算 規 模 (普 通 会 計 当 初 予 算)						
令和2年度(a)	9,731,800 千円	令和元年度(b)	11,735,000 千円	伸び率 $\frac{(a)}{(b)} - 1$	△ 17.1 %	
重 点 事 業	令和2年度予算		令和元年度実績			
		千円		千円		
	1	木頭地区F T T H整備事業	150,000	1	クリーンセンター整備事業	1,552,801
	2	鷺敷地区浸水対策事業	90,692	2	鷺敷地区浸水対策事業	63,531
	3	地域医療体制の充実	234,417	3	地域医療体制の充実	192,130
	4	森林経営管理制度の推進	115,952	4	森林経営管理制度の推進	70,731
5	認定こども園運営事業	286,094	5	認定こども園運営事業	280,606	
令 和 元 年 度 決 算 状 況 (普 通 会 計)						
収 支	歳入総額	うち地方交付税	歳出総額	うち普通建設事業費	歳入歳出差引	実質収支
	千円	千円	千円	千円	千円	千円
	13,362,706	5,292,537	12,047,452	4,174,111	1,315,254	819,620
指 標 等	財政力指数	経常収支比率	財政調整基金	減債基金	その他特定目的基金	地方債現在高
	0.17	89.8 %	百万円 3,703	百万円 2,358	百万円 3,346	百万円 14,316
令 和 元 年 度 地 方 公 営 企 業 の 状 況						
区 分		内 訳				
法 適 用 企 業	事業名	工業用水道事業	病院事業			
	総収支率	117.6 %	81.3 %	%	%	%
法 非 適 用 企 業	事業名	簡易水道事業	下水道(農業集落排水)事業	下水道(林業集落排水)事業	介護サービス事業	
	収益的収支比率	131.3 %	100.8 %	107.9 %	100.0 %	%
健全化判断比率 (R元年度決算)		令 和 元 年 度 市 町 村 税 の 状 況				
実質赤字比率	— %	地 方 算 税 額	市町村民税	固定資産税	その他	計
連結実質赤字比率	— %		427,196 千円	524,532 千円	74,485 千円	1,026,213 千円
実質公債費比率	7.7 %	徴 収 率	市町村民税	固定資産税	税目計(国保税を除く)	
将来負担比率	— %		98.6 %	96.5 %	97.4 %	

	むぎちよう 牟岐町		人口	4,259 人			
			世帯数	1,871 世帯			
			面積	56.62 km ²			
			年齢別人口	0歳～14歳 336人	15歳～64歳 1,880人	65歳以上 2,043人	
		所在地 〒775-8570 海部郡牟岐町大字中村字本村7番地4	庁舎竣工年月	高齡者比率 48.0 %			
TEL	0884-72-1111		昭48	産業別就業人口	I 263人	II 360人	III 1,217人
FAX	0884-72-2716			指定地域	(過) (辺) (離) (都) (特農) (農)		
URL	https://www.town.tokushima-mugi.lg.jp/						
町長	ます 榎 富 治	任	(1期目) R5. 4. 26	議長	いち やま みのる 一 山 稔	議員任期	R5. 4. 30
副町長	おお もり ひろ 文 大 森 博 文	期	R5. 6. 30	副議長	よこ お まさ あき 横 尾 政 明		
職員数 (R2. 4. 1)		党派別	条例定数 8人 (平成22年6月22日)	自 立 国 公 共 維 社 れ 諸 無	民 民 民 明 産 新 民 わ 派 属		
普通会計 公営企業会計 合計	71人 7 78			議員数 (R2. 7. 1)	現 員 8人	1	1
令和2年ラスパイレズ指数	95.8						
令和元年の年度備公状況	小学校	中学校	市町村立 保育園	市町村立 幼稚園	市町村立 認定こども園	児童館	図書館
	1	1			1		1
	公営住宅等	都市公園	公民館	体育館	プー ル	病院, 診療所	市民会館, 公会堂
	156	2		1	1	1	2
行政機構	町長 — 副町長			総務課	教育長	教育次長	図書館
	— 会計管理者			住民福祉課 — 隣保館	健康生活課	議会事務局	給食センター
				産業課 — 地方創生室	選挙管理委員会 — 事務局 (総務課内)		
				建設課	農業委員会 — 事務局 (産業課内)		
				水道課	監査委員		
				税務会計課			
				保育園			
合併の経過	明治22年10月1日 町村制施行 牟岐村となる 大正4年11月10日 町制施行 牟岐町となる						

地 域 の 特 徴	地 勢	地勢は一般に急峻で、北辺の町境界には胴切山(884m)、矢筈山(801m)、五剣山(638m)の山々が連なり、これらを主峰として大小の山系がモザイク状に展開し、さらに南部海岸地帯には鍛冶屋谷山(353m)が連なり、その間を縫って牟岐川、内妻川が南流し太平洋に注いでいる。							
	農 業	販売農家数	114 戸	自給的農家数		25 戸	経営耕地面積	11,108 a	
		林業	国有林面積	1 ha		民有林面積	4,891 ha	人工林率	62 %
	漁 業	漁港数	2 箇所	漁獲量		158 トン	出荷額	228 百万円	特産品等
		工業	事業所数	6 箇所		従業者数	105 人	出荷額	
	商 業	事業所数	75 箇所	従業者数		214 人	年間販売額	2,796 百万円	あわび、とこぶし、天草、ひじき、あんろく、干物、かつお節、細ねぎ
		町の主産業たる農林水産業の生産性を高めるためには抜本的な構造改善が必要である。一方、恵まれた自然を生かし観光を振興することにより波及的効果を他産業にひろめ、生産所得の増大と町民の生活水準の向上をはかる必要がある。また、交通通信体系の確保、学校施設の整備、社会教育の推進と生活環境施設を整備するとともに、阿南市及び隣接町村間の行政社会経済関係を緊密にして、将来における広域市町村圏の基盤を形成する。							
	行政 の 目 標 色	町の主産業たる農林水産業の生産性を高めるためには抜本的な構造改善が必要である。一方、恵まれた自然を生かし観光を振興することにより波及的効果を他産業にひろめ、生産所得の増大と町民の生活水準の向上をはかる必要がある。また、交通通信体系の確保、学校施設の整備、社会教育の推進と生活環境施設を整備するとともに、阿南市及び隣接町村間の行政社会経済関係を緊密にして、将来における広域市町村圏の基盤を形成する。							
長 期 計 画	基本構想	平成23～令和2年度		基本計画	平成23～令和2年度				
共同処理事務	ごみ、し尿、老人ホーム、特養老人ホーム、退職手当、議会議員公務災害、消防非常勤職員等の公務災害・報償金等、非常勤職員公務災害、消防、要介護認定事務、滞納整理、後期高齢者医療事務								
予 算 規 模 (普 通 会 計 当 初 予 算)									
令和2年度(a)	2,790,004 千円	令和元年度(b)	3,184,701 千円	伸び率 $\frac{(a)}{(b)} - 1$	△ 12.4 %				
重 点 事 業	令和2年度予算	千円		令和元年度実績	千円				
	1 消防ポンプ車購入事業	33,000		1 出羽島中央突堤災害復旧事業	40,010				
	2 社会資本総合交付金事業(橋梁)	25,000		2 社会資本総合交付金事業(橋梁)	23,987				
	3 町道川長線改良工事	23,000		3 空き家対策総合支援事業	11,588				
	4 空き家対策総合支援事業	8,000		4 町道寺前線改良事業	11,717				
	5 牟岐町総合計画策定	7,638		5 広域漁港整備事業	10,700				
令 和 元 年 度 決 算 状 況 (普 通 会 計)									
収 支	歳入総額	うち地方交付税	歳出総額	うち普通建設事業費	歳入歳出差引	実質収支			
	3,200,949 千円	1,718,748 千円	2,904,652 千円	82,191 千円	296,297 千円	266,066 千円			
指 標 等	財政力指数	経常収支比率	財政調整基金	減債基金	その他特定目的基金	地方債現在高			
	0.18	98.1 %	1,051 百万円	202 百万円	21 百万円	4,039 百万円			
令 和 元 年 度 地 方 公 営 企 業 の 状 況									
区 分		内 訳							
法 適 用 企 業	事業名	簡易水道事業							
	総収支率	102.0 %	%	%	%	%	%		
法 非 適 用 企 業	事業名								
	収益的収支比率	%	%	%	%	%	%		
健全化判断比率 (R元年度決算)		令 和 元 年 度 市 町 村 税 の 状 況							
実質赤字比率	— %	地 方 算 税 額	市町村民税	固定資産税	その他	計			
連結実質赤字比率	— %		131,865 千円	132,564 千円	37,673 千円	302,102 千円			
実質公債費比率	8.4 %	徴 収 率	市町村民税	固定資産税	税目計(国保税を除く)				
将来負担比率	54.4 %		96.3 %	91.5 %	94.2 %				

	み なみ ちよう 美 波 町		平	人 口	7,092 人										
			27	世 帯 数	2,901 世帯										
			年	面 積	140.80 km ²										
			国 調	年 齢 別 人 口	0歳～14歳 579人	15歳～64歳 3,305人	65歳以上 3,208人								
		庁 舎 竣 工 年 月	高 齢 者 比 率	45.2 %											
TEL	0884-77-1111		平 元 2 月	産 業 別 就 業 人 口	I 466人	II 577人	III 1,858人								
FAX	0884-77-1666			指 定 地 域	(過) (山) (辺) (都) (特農) (農)										
URL	https://www.town.minami.lg.jp/														
町 長	かげ 影	じ 治	のぶ 信	よし 良	任 期	(3期目) R3. 8. 22	議 長	かわ 川	じり 尻	たけ 竹	ぞう 蔵	議員任期	R4. 5. 13		
副 町 長	いそ 磯	の 野	はる 晴	ゆき 幸	期	R4. 3. 31	副 議 長	かん 丸	りょう 龍	たか 孝	とし 敏				
職 員 数 (R2. 4. 1)		党 派 別		条 例 定 数 12人 (平成25年3月15日)		自 立 民	国 民	公 民	共 産	維 新	社 民	れ い わ	諸 派	無 所 属	
普 通 会 計 合 計	111人		議 員 数 (R2. 7. 1)		現 員 12人					1				11	
公 営 企 業 会 計 合 計	66														
令 和 2 年 ラ ス バ イ レ ス 指 数	94.2														
令 施 和 設 元 の 年 整 度 備 公 状 共 況	小 学 校	中 学 校	市 保 育 所	市 幼 稚 園	市 町 村 立 認 定 こ ど も 園	児 童 館	図 書 館								
	5	4			4	1	1								
	公 営 住 宅 等	都 市 公 園	公 民 館	体 育 館	プ ー ル	病 院, 診 療 所	市 民 会 館, 公 会 堂								
	191	1	31	2	1	3	2								
行 政 機 構	町 副 町 長 会 計 課 総 務 課 政 策 推 進 課 消 防 防 災 課 税 務 課 住 民 生 活 課 福 祉 課 健 康 増 進 課 産 業 振 興 課 建 設 課 水 道 課 美 波 病 院 日 和 佐 診 療 所 由 岐 支 所					隣 保 館 地 域 包 括 支 援 セ ン タ ー 日 和 佐 こ ど も 園 赤 松 こ ど も 園 由 岐 こ ど も 園 阿 部 こ ど も 園 支 所 長 阿 部 出 張 所 阿 部 診 療 所 搬 送 班					議 長 — 議 会 事 務 局 監 査 委 員 — 事 務 局 (議 会 事 務 局 内) 教 育 長 — 教 育 委 員 会 小 ・ 中 学 校 給 食 セ ン タ ー 日 和 佐 公 民 館 由 岐 公 民 館 海 洋 セ ン タ ー ふ れ あ い ホ ー ル 図 書 資 料 館 総 合 体 育 館 う み が め 博 物 館				
	合 併 の 経 過 明 治 22 年 10 月 1 日 町 村 制 施 行 日 和 佐 村, 赤 河 内 村, 三 岐 田 村, 阿 部 村 と なる 明 治 40 年 11 月 1 日 町 制 施 行 日 和 佐 村 を 日 和 佐 町 と 改 め る 大 正 11 年 4 月 17 日 町 制 施 行 三 岐 田 村 を 三 岐 田 町 と 改 め る 昭 和 30 年 2 月 11 日 町 村 合 併 三 岐 田 町 ・ 阿 部 村 を 合 併, 由 岐 町 と なる 昭 和 31 年 9 月 30 日 町 村 合 併 赤 河 内 村 ・ 日 和 佐 村 を 合 併, 日 和 佐 町 と なる 平 成 18 年 3 月 31 日 町 村 合 併 由 岐 町 ・ 日 和 佐 町 を 合 併, 美 波 町 と なる														

地 域 の 特 徴	地 勢	徳島県南東部に位置し、北は阿南市、那賀町、西は牟岐町、海陽町に接し、南東は太平洋に臨み、暖かい黒潮の良好な漁場を有している。 海岸部は、ウミガメが産卵をする砂浜や、陸けい島、離島、海食崖、海食窪、海食洞、多様な岩礁など、風光明媚なりアス式海岸で「室戸阿南海岸国定公園」に指定されている。				
	農 業	販売農家数	自給的農家数	経営耕地面積		
		252 戸	104 戸	21,073 a		
	林 業	国有林面積	民有林面積	人工林率		
		122 ha	12,367 ha	56 %		
	漁 業	漁港数	漁獲量	出荷額		特産品等
		3 箇所	822 トン	521 百万円		
工 業	事業所数	従業者数	出荷額	海産物、水産加工物、焼肉のタレ、きゅうり、菜の花、オクラ、ほうれん草、ブロッコリー		
	10 箇所	180 人	1,967 百万円			
商 業	事業所数	従業者数	年間販売額			
	82 箇所	260 人	4,586 百万円			
行特 政の 目 標 色	<p>〔町づくりの基本方針〕</p> <p>「一体感あるまちづくりの推進」を実現するため、4本の柱を掲げる。</p> <p>1 産業振興のまちづくり 2 安全・安心のまちづくり</p> <p>3 未来を創る人づくり 4 持続可能なまちづくり</p>					
長 期 計 画	基本構想	平成24～令和3年度	基本計画			
共同処理事務	ごみ、し尿、特養、老人ホーム、退職手当、議会議員公務災害、非常勤職員公務災害、消防非常勤職員等の公務災害・報償金等、消防、要介護認定事務、滞納整理、後期高齢者医療事務					
予 算 規 模 (普通会計当初予算)						
令和2年度(a)	6,451,480 千円	令和元年度(b)	6,820,920 千円	伸び率 $\frac{(a)}{(b)} - 1$	△ 5.4 %	
重 点 事 業	令和2年度予算	千円		令和元年度実績	千円	
	1 高台整備事業	193,450		1 高台整備事業	271,866	
	2 総合的な安全・防災基盤整備事業	144,991		2 医療体制整備事業	137,635	
	3 国土調査事業	69,430		3 小中学校空調設備整備事業	91,702	
	4 学校設備整備事業	53,500		4 B & G 海洋センター改修事業	80,132	
	5 旧由岐病院跡地整備事業	44,600		5 情報システム更新事業	51,368	
令和元年度決算状況 (普通会計)						
収 支	歳入総額	うち地方交付税	歳出総額	うち普通建設事業費	歳入歳出差引	実質収支
	6,659,229 千円	3,124,645 千円	6,343,895 千円	1,173,767 千円	315,334 千円	255,150 千円
指 標 等	財政力指数	経常収支比率	財政調整基金	減債基金	その他特定目的基金	地方債現在高
	0.17	94.6 %	1,869 百万円	862 百万円	1,349 百万円	8,287 百万円
令和元年度地方公営企業の状況						
区 分		内 訳				
法 適 用 企 業	事業名	上水道事業	病院事業			
	総収支率	104.3 %	90.3 %	%	%	%
法 非 適 用 企 業	事業名	簡易水道事業	下水道(公共下水道)事業	下水道(漁業集落排水)事業		
	収益的収支比率	103.8 %	104.7 %	99.9 %	%	%
健全化判断比率 (R元年度決算)		令和元年度市町村税の状況				
実質赤字比率	— %	地 方 算 税 額	市町村民税	固定資産税	その他	計
連結実質赤字比率	— %		222,435 千円	218,346 千円	57,971 千円	498,752 千円
実質公債費比率	5.6 %	徴 収 率	市町村民税	固定資産税	税目計(国保税を除く)	
将来負担比率	4.1 %		96.5 %	93.4 %	95.2 %	

	かい よう ちょう 海 陽 町		平 年 国 調 27 人 口 9,283 人
	所在地 〒775-0295 海部郡海陽町大里字上中須 128番地		世 帯 数 4,198 世帯
交通機関 JR牟岐線阿波海南駅から徒 歩5分		庁 舎 竣 工 年 月 昭54 3 月	面 積 327.65 km ²
TEL 0884-73-1234	JR牟岐線阿波海南駅から徒歩5分		年 齢 別 人 口 0歳~14歳 15歳~64歳 65歳以上 818人 4,451人 3,987人
FAX 0884-73-3097	交通機関 JR牟岐線阿波海南駅から徒歩5分		高 齢 者 比 率 43.1 %
URL https://www.town.kaiyo.lg.jp/	産 業 別 就 業 人 口 I 693人 II 1,077人 III 2,431人		指 定 地 域 (過) (山) (辺) (特農) (農)
町 長 三 浦 茂 貴 任 (1期目) R4. 5. 13 副 町 長 阿 部 順 次 期 R6. 3. 31			議 長 戸 田 眞 理 子 議員任期 R4. 5. 13 副 議 長 小 山 慎
職員数 (R2. 4. 1)		党 派 別 普通会計 95人 公営企業会計 43 合 計 138	自 立 国 公 共 維 社 れ 諸 無 民 民 民 明 産 新 民 わ 派 所 属 1 13
令和2年ラスパイレズ指数 91.5		議 員 数 (R2. 7. 1) 現 員 14人	条 例 定 数 14人 (平成26年4月27日)
令 施 和 設 元 の 年 整 度 備 公 状 共 況	小 学 校 3 中 学 校 2 公 営 住 宅 等 163	市 町 村 立 保 育 所 3 市 幼 稚 園 1 公 民 館 5 体 育 館 5	市 町 村 立 認 定 こ ど も 園 児 童 館 図 書 館 2 プ ー ル 病 院, 診 療 所 3 市 民 会 館, 公 会 堂 1
行 政 機 構	町 長 副 町 長 一 参 事 海南庁舎 海部庁舎 穴喰庁舎 病 院	出 納 課 総 務 課 (出張所2) 管 財 課 まち・みらい課 危 機 管 理 課 税 務 課 住 民 環 境 課 建 設 課 経 営 戦 略 課 福 祉 人 権 課 地 域 包 括 ケ ア 推 進 課 商 工 観 光 課 農 林 水 産 課 上 下 水 道 課	議 会 一 事 務 局 教 育 委 員 会 一 教 育 総 務 担 当 幼 稚 園, 小 学 校, 中 学 校, 給 食 セ ン タ ー 生 涯 学 習 担 当 公 民 館, 図 書 館, 文 化 館, 博 物 館, 人 権 教 育, 文 化 財 保 護, ス ポ ー ツ 振 興 選 挙 管 理 委 員 会 一 事 務 局 監 査 委 員 一 事 務 局 農 業 委 員 会 一 事 務 局 固 定 資 産 評 価 審 査 委 員 会 一 事 務 局
合 併 の 経 過	明 治 22 年 10 月 1 日 町 村 制 施 行 浅 川 村, 川 東 村, 川 上 村, 鞆 奥 村, 川 西 村, 穴 喰 村 と なる 大 正 12 年 1 月 1 日 町 制 施 行 鞆 奥 村 が 鞆 奥 町 と なる 大 正 13 年 8 月 10 日 町 制 施 行 穴 喰 村 が 穴 喰 町 と なる 昭 和 30 年 3 月 31 日 浅 川 村 ・ 川 東 村 ・ 川 上 村 が 合 併, 海 南 町 と なる 鞆 奥 町 ・ 川 西 村 が 合 併, 海 部 町 と なる 平 成 18 年 3 月 31 日 海 南 町 ・ 海 部 町 ・ 穴 喰 町 が 合 併, 海 陽 町 と なる		

地域の特徴	地勢	<p>海陽町は、徳島県の最南端に位置し、南東の海岸線は太平洋を望み、北は那賀町、東は海部郡牟岐町に、西は高知県と隣接している。北部・西部には1,000メートル級の緑豊かな山々がそびえ、これらの山々を水源として、地域の中央には北から南に海部川が、南部では西から東に穴喰川が太平洋に流れ込んでいる。海部川下流の流域沿いに細長く開けた平野部は、海部川の沖積作用によって形成され、その広さは郡内一を誇っている。青く美しい海岸は、室戸阿南海岸国定公園に指定され、岬や入り江を有する美しいリアス式海岸となっている。また、海岸線に沿って徳島市から高知県とを結ぶ国道55線とJR牟岐線・阿佐海岸鉄道がほぼ並行に走り、南北には、海部川に沿って国道193号線が国道55号線と那賀町中央部を結んでいる。</p>					
	農業	販売農家数	自給的農家数	経営耕地面積		特産品等	
		428 戸	222 戸	44,566 a			
	林業	国有林面積	民有林面積	人工林率			きゅうり、ブロッコリー、にんじん、いちご、スターチス、バラ、干魚、寒茶、阿波尾鶏
		1,218 ha	28,762 ha	75 %			
	漁業	漁港数	漁獲量	出荷額			
		3 箇所	668 トン	314 百万円			
工業	事業所数	従業者数	出荷額				
	17 箇所	652 人	22,456 百万円				
商業	事業所数	従業者数	年間販売額				
127 箇所	559 人	9,744 百万円					
行政の目標色	<p>豊かな自然をはじめとした魅力資源や、人のあたたかさ、環境とまちの気風を積極的に活かすとともに、効果的な情報発信の推進に努め、「居心地の良いまち」「訪れたいまち」「住み続けたいまち」と、幅広く町内外の人々から選ばれるまちを目指します。</p>						
長期計画	基本構想	平成30～令和9年度	基本計画	平成30～令和4年度			
共同処理事務	<p>ごみ、し尿、老人ホーム、特別養護老人ホーム、議会議員公務災害、退職手当、非常勤職員公務災害、消防非常勤職員等の公務災害・報償金等、常備消防、要介護認定事務、滞納整理、後期高齢者医療事務</p>						
予 算 規 模 (普 通 会 計 当 初 予 算)							
令和2年度(a)	6,837,749 千円	令和元年度(b)	7,070,849 千円	伸び率 $\frac{(a)}{(b)} - 1$	△ 3.3 %		
重点事業	令和2年度予算		令和元年度実績		千円		
	1	阿佐東線DMV導入事業	26,603	1	おかせREターン海陽・奨学金支援事業	2,600	
	2	ピクニック公園整備事業	18,350	2	グローバル教育事業	19,081	
	3	蛇王運動公園野球場改修事業	86,710	3	穴喰地区防災公園整備事業	67,963	
	4	おかせREターン海陽・奨学金支援事業	4,080	4	阿佐東線DMV導入事業	114,104	
	5	グローバル教育事業	24,964	5	海部高校魅力化事業	9,068	
令和元年度決算状況(普通会計)							
収支	歳入総額	うち地方交付税	歳出総額	うち普通建設事業費	歳入歳出差引	実質収支	
	8,240,787 千円	4,084,178 千円	7,862,679 千円	1,474,682 千円	378,108 千円	363,790 千円	
指標等	財政力指数	経常収支比率	財政調整基金	減債基金	その他特定目的基金	地方債現在高	
	0.19	84.7 %	3,640 百万円	1,852 百万円	3,317 百万円	6,737 百万円	
令和元年度地方公営企業の状況							
区分		内 訳					
法適用企業	事業名	上水道事業	病院事業				
	総収支率	106.9 %	89.7 %	%	%	%	
法非適用企業	事業名	簡易水道事業	下水道(特定環境保全公共下水道)事業	下水道(農業集落排水)事業	下水道(漁業集落排水)事業	介護サービス事業	
	収益的収支比率	46.3 %	99.4 %	107.5 %	103.2 %	0.0 %	
健全化判断比率(R元年度決算)		令和元年度市町村税の状況					
実質赤字比率	— %	地決方算税額	市町村民税	固定資産税	その他	計	
連結実質赤字比率	— %		299,387 千円	338,397 千円	101,720 千円	739,504 千円	
実質公債費比率	1.5 %	徴収率	市町村民税	固定資産税	税目計(国保税を除く)		
将来負担比率	— %		97.5 %	91.0 %	94.3 %		

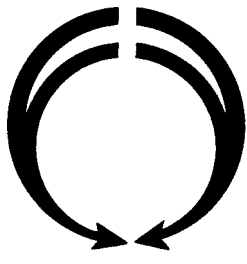
	まつ しげ ちよう 松 茂 町		平	人 口	15,204 人			
			27	世 帯 数	5,881 世帯			
			年	面 積	14.24 km ²			
			国 調	年 齢 別 人 口	0歳～14歳	15歳～64歳	65歳以上	
		所在地 〒771-0295	庁舎竣工年月	2,100人	9,388人	3,568人	高 齢 者 比 率	23.7 %
TEL	088-699-2111		平28 12月	産 業 別 就 業 人 口	I	II	III	
FAX	088-699-6010			指 定 地 域	628人 1,956人 4,605人			
URL	https://www.town.matsushige.tokushima.jp/			類 型	Ⅳ - 2			
		交通機関			徳島バス鳴門線広島から徒歩5分			
町 長	よし だ なお と	吉 田 直 人	(1期目) R3. 8. 20	議 長	さ とう みち あき	佐 藤 道 昭	議員任期	R5. 4. 30
副 町 長	もり かず み	森 一 美	R3. 9. 6	副 議 長	たて い たけ お	立 井 武 雄		
職 員 数 (R2. 4. 1)		党 派 別	条 例 定 数 12人 (平成21年3月25日)	自 立 国 公 共 維 社 諸 無 民 民 民 明 産 新 民 い わ 派 所 属				
普 通 会 計	109人							
公 営 企 業 会 計 合 計	18 127							
令和2年ラスパイレズ指数	93.7	議 員 数 (R2. 7. 1)	現 員 11人					
令 施 和 設 元 の 年 整 度 備 公 状 共 況	小 学 校	中 学 校	市 町 村 立 保 育 所	市 幼 稚 園	市 町 村 立 認 定 こ ど も 園	児 童 館	図 書 館	
	3	1		3		5	1	
	公 営 住 宅 等	都 市 公 園	公 民 館	体 育 館	プ ー ル	病 院, 診 療 所	市 民 会 館, 公 会 堂	
	304	5	1	2			1	
行 政 機 構	町長 — 副町長 — 総務部長 — 総務課 — 個人情報保護審査会 情報公開審査委員会 固定資産評価審査委員会 選挙管理委員会 特命部長 — 危機管理課 — 民生部長 — チャレンジ課 — 福祉課 — 地域子育て支援センター 学習センター 住民課 — 保健相談センター 長寿社会課 — 地域包括支援センター 産業建設部長 — 産業環境課 — 消費生活センター 環境センター 農業排水機場 農業委員会 上下水道課 — 農業集落排水施設 ニュータウン汚水処理場 浄水場 建設課 — 都市下水路ポンプ場 都市計画審議会 会計管理者 — 出納室			議 会 — 議 会 事 務 局 — 監 査 委 員 教育委員会 — 教育長 — 教育次長 — 学校教育課 — 小 学 校 中 学 校 幼 稚 園 給食センター 社会教育課 — 公 民 館 図 書 館 歴 史 民 俗 資 料 館				
合 併 の 経 過	明治22年10月1日 町村制施行 松茂村となる 昭和36年8月1日 町制施行 松茂町となる							

地 域 の 特 徴	地 勢	県の北東部、吉野川下流域の三角州に位置し、紀伊水道を隔てて淡路島・和歌山を臨み、東に大阪・神戸の大都市圏を控えている。町内にある「徳島阿波おどり空港」は本県の空の玄関として、また町内を縦貫する国道11号と県道徳島空港線は徳島道・神戸淡路鳴門道を経て本州と直結し、四国と京阪神を結ぶ陸の玄関口ともなっている。本町は、人・物・情報の交流拠点として、活発にゆきかうまちづくりを進めている。				
	農 業	販売農家数	自給的農家数	経営耕地面積		
		195 戸	30 戸	29,702 a		
	林 業	国有林面積	民有林面積	人工林率		
		— ha	3 ha	90 %		
	漁 業	漁港数	漁獲量	出荷額		特産品等
		1 箇所	352 トン	382 百万円		
	工 業	事業所数	従業者数	出荷額		かんしょ、れんこん、 梨、のり、だいこん、 ちりめんじゃこ、ねぎ
27 箇所		2,335 人	101,378 百万円			
商 業	事業所数	従業者数	年間販売額			
	126 箇所	1,344 人	51,054 百万円			
行政 の 目 標 色	「第五次松茂町総合計画」を基本理念とし、①深刻な被害をもたらす自然災害への防災・減災対策、②未来を担う人材の育成を目指した教育環境の整備、③高齢者が地域に活力をもたらす人財として活躍できる社会の実現、④住民の健康増進を図るスポーツの活性化、以上の4施策を柱に据えた、住民目線のまちづくりを行っている。これらの住民に寄り添った行政運営を通じ、笑顔の満ちあふれる「空と海の輝く緑の臨空都市」を目指す。					
長 期 計 画	基本構想	平成28～令和7年度	基本計画	平成28～令和7年度		
共同 処 理 事 務	消防、青少年育成センター、競艇、退職手当、議会議員公務災害、消防非常勤職員等公務災害・報償金等、非常勤職員公務災害、介護認定審査会、滞納整理、後期高齢者医療事務、消費者相談、埋蔵文化財					
予 算 規 模 (普通会計当初予算)						
令和2年度(a)	7,286,577 千円	令和元年度(b)	6,194,480 千円	伸び率 $\frac{(a)}{(b)} - 1$	17.6 %	
重 点 事 業	令和2年度予算	千円		令和元年度実績	千円	
	1 防災行政無線デジタル化整備事業	548,118		1 役場立体駐車場整備事業	93,700	
	2 新交流拠点施設関連事業	343,030		2 新交流拠点施設基本設計等委託事業	57,530	
	3 津波避難タワー建設事業	105,170		3 まつしげまるしえ開催事業	7,000	
	4 総合体育館空調設備設置事業	156,500		4 津波避難タワー実施設計委託事業	5,113	
	5 総合会館空調設備改修事業	81,900		5 松茂児童クラブ施設増築事業	82,640	
令和元年度決算状況 (普通会計)						
収 支	歳入総額	うち地方交付税	歳出総額	うち普通建設事業費	歳入歳出差引	実質収支
	6,176,019 千円	416,397 千円	5,872,428 千円	741,776 千円	303,591 千円	131,798 千円
指 標 等	財政力指数	経常収支比率	財政調整基金	減債基金	その他特定目的基金	地方債現在高
	0.90	77.8 %	2,626 百万円	110 百万円	1,983 百万円	1,283 百万円
令和元年度地方公営企業の状況						
区 分		内 訳				
法 適 用 企 業	事業名	上水道事業				
	総収支率	115.5 %	%	%	%	%
法 非 適 用 企 業	事業名	下水道(公共下水道)事業	下水道(農業集落排水)事業			
	収益的収支比率	69.5 %	77.6 %	%	%	%
健全化判断比率 (R元年度決算)		令和元年度市町村税の状況				
実質赤字比率	— %	地 方 算 税 額	市町村民税	固定資産税	その他	計
連結実質赤字比率	— %		1,029,171 千円	1,385,888 千円	271,889 千円	2,686,948 千円
実質公債費比率	△3.8 %	徴 収 率	市町村民税	固定資産税	税目計(国保税を除く)	
将来負担比率	— %		99.2 %	97.6 %	98.4 %	

	きた じま ちょう 北 島 町		人口 22,446 人 世帯数 8,824 世帯 面積 8.74 km ²
	所在地 〒771-0285 板野郡北島町中村字上地23番地の1		年齢別人口 0歳～14歳 3,392人 15歳～64歳 13,480人 65歳以上 5,385人 高齢者比率 24.2 %
	交通機関 徳島バス 「北島町役場前」下車		産業別就業人口 I 259人 II 2,809人 III 6,961人 指定地域 (都) (拠) 類型 V - 2
	TEL 088-698-9801 FAX 088-698-3642 URL https://www.town.kitajima.lg.jp/	庁舎竣工年月 昭50 1月	
町 長 古 川 保 博 任 (3期目) R4. 1. 22 副 町 長 ふじ 藤 もと 本 ひろし 宏 期 R4. 2. 11	議 長 は 羽 ざ 坂 と 登 し ま 馬 議員任期 R5. 4. 29 副 議 長 は し 橋 も と 本 の り 典 ゆ き 幸		
職員数 (R2. 4. 1) 普通会計 129人 公営企業会計 18 合計 147 令和2年ラスパイレス指数 96.2	党派別 議員数 (R2. 7. 1) 現 員 13人	条例定数 13人 (平成30年9月27日) 自 立 国 公 共 維 社 れ 諸 無 民 民 民 明 産 新 民 い わ 派 所 属 1 1 1 10	
令和2年度元整備状況 小学校 3 中学校 1 市町村立保育園 1 市町村立幼稚園 3 市町村立認定こども園 児童館 5 図書館 1 公営住宅等 都市公園 公民館 体育館 プール 病院、診療所 市民会館、公会堂 23 1 3 1 1			
行政機構 町 長 — 副 町 長 — 総務参事 — 事務課 — 危機情報管理課 — 税 務 課 — 住 民 課 — 保 險 福 祉 課 — 保健相談センター — 民生児童課 — 地域包括支援センター — 保育所 事業参事 — まちみらい課 — 清掃センター — 下水道課 — クリーンセンター — 建設課 出 納 室 水 道 課	議 会 — 事務局 監査委員 — 事務局 固定資産評価審査委員会 選挙管理委員会 農業委員会		
教育委員会 — 教育長 — 教育次長 — 事務局 — 給食センター — 幼稚園 — 図書館・創世ホール			
合併の経過 明治22年10月1日 町村制施行 北島村となる 昭和15年2月11日 町制施行 北島町となる			

地域の特徴	地勢	吉野川下流に発達した三角州のほぼ中央にあり、南は徳島市、北は鳴門市、東は松茂町、西は藍住町に接している。地形は西高東低で、山はなく、周囲を旧吉野川、今切川、鍋川の三つの川が流れている。				
	農業	販売農家数	自給的農家数	経営耕地面積		
		139 戸	113 戸	13,679 a		
	林業	国有林面積	民有林面積	人工林率		
		— ha	— ha	— %		
	漁業	漁港数	漁獲量	出荷額		特産品等
		— 箇所	— トン	— 百万円		
	工業	事業所数	従業者数	出荷額		れんこん, 甘藷, 梨, ほうれん草
29 箇所		1,318 人	58,963 百万円			
商業	事業所数	従業者数	年間販売額			
	210 箇所	2,018 人	69,606 百万円			
行政の目標色	「文化的で安心して暮らせるまちづくり」の実現を目指し、各種施策を推進している。現在の厳しい財政状況においても良質な行政サービスを維持するために、行財政の効率化・健全化に努めている。また、構造改革、情報公開を進め、住民に分かりやすい住民主体の行政をめざす。地域住民や団体との連携を深め、生活環境の改善や地域福祉の充実などの協働活動に取り組んでいる。特に、ごみ問題、子育て支援や高齢者福祉、防災に向けての活動など、町民のニーズに沿った施策を展開する。					
長期計画	基本構想	平成28～令和7年度	基本計画	平成28～令和7年度		
共同処理事務	消防、青少年育成センター、競艇、議会議員公務災害、退職手当、消防非常勤職員等の公務災害・報償金等、非常勤職員公務災害、介護保険認定審査会、滞納整理、障害程度区分認定審査会、後期高齢者医療事務					
予 算 規 模 (普 通 会 計 当 初 予 算)						
令和2年度(a)	7,820,000 千円	令和元年度(b)	7,146,000 千円	伸び率 $\frac{(a)}{(b)} - 1$	9.4 %	
重点事業	令和2年度予算		令和元年度実績			
		千円		千円		
	1	北島南幼稚園施設の増築・改修等事業費	129,564	1	水神社ポンプ更新工事費	174,201
	2	図書館・創世ホールの外壁等防水改修工事費	103,125	2	道路補修工事費	57,965
	3	北島中央公園テニスコート周辺整備事業費	109,700	3	北島南幼稚園防音工事費	47,870
	4	北島北幼稚園防音工事費	67,716	4	木造住宅耐震対策事業費	13,868
5	橋梁長寿命化修繕工事費	16,000	5	町制施行80周年記念事業費	9,011	
令和元年度決算状況 (普通会計)						
収支	歳入総額	うち地方交付税	歳出総額	うち普通建設事業費	歳入歳出差引	実質収支
	千円	千円	千円	千円	千円	千円
	7,751,582	953,245	7,456,485	672,869	295,097	226,271
指標等	財政力指数	経常収支比率	財政調整基金	減債基金	その他特定目的基金	地方債現在高
	0.80	%	百万円	百万円	百万円	百万円
		86.1	2,761	239	1,141	5,705
令和元年度地方公営企業の状況						
区分		内 訳				
法適用業	事業名	上水道事業	下水道(公共下水道)事業			
	総収支率	%	%	%	%	%
		121.5	103.3			
法非適用業	事業名					
	収益的収支比率	%	%	%	%	%
健全化判断比率 (R元年度決算)		令和元年度市町村税の状況				
実質赤字比率	— %	地決 方算 税額	市町村民税	固定資産税	その他	計
連結実質赤字比率	— %		1,565,575 千円	1,422,961 千円	279,865 千円	3,268,401 千円
実質公債費比率	5.3 %	徴 収 率	市町村民税	固定資産税	税目計 (国保税を除く)	
将来負担比率	— %		98.8 %	98.6 %	98.7 %	

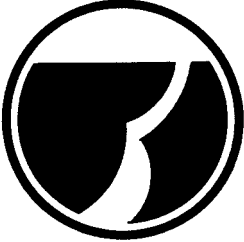
	あい ずみ ちよう 藍 住 町		平	人 口	34,626 人							
			27	世 帯 数	13,133 世帯							
			年	面 積	16.27 km ²							
			国 調	年 齢 別 人 口	0歳~14歳	15歳~64歳	65歳以上					
		所在地 〒771-1292	庁舎竣工年月	人	5,361人	21,445人	7,591人					
		板野郡藍住町奥野字矢上前52番地1		高 齢 者 比 率	22.1 %							
TEL	088-637-3111		平 9 月	産 業 別 就 業 人 口	I	II	III					
FAX	088-637-3154			指 定 地 域	744人	4,432人	10,758人					
URL	https://www.town.aizumi.lg.jp/		類 型	(都) (拠) V - 2								
町 長	たか 高	はし 橋	ひで 英	お 夫 任	(1期目) R3. 12. 2	議 長	にし 西	かわ 川	よし 良	お 夫	議 員 任 期	R6. 2. 28
副 町 長	おく 奥	だ 田	ひろ 浩	し 志	R3. 12. 31							
副 町 長	か 加	とう 藤	ひろ 弘	みち 道	期 R4. 3. 31	副 議 長	ひら 平	いし 石	けん 賢	じ 治		
職 員 数 (R2. 4. 1)			党 派 別	条 例 定 数 16人 (平成19年6月29日)	自 立 国 公 共 維 社 れ 諸 無							
普 通 会 計	186人				民 民 民 明 産 新 民 わ 派 属							
公 営 企 業 会 計 合 計	208				現 員 16人							
令和2年ラスバイレス指数	96.0		議 員 数 (R2. 7. 1)									
令 施 和 設 元 の 年 整 度 備 公 状 共 況	小 学 校	中 学 校	市 町 村 立 保 育 所	市 幼 町 稚 村 立 園	市 町 村 立 認 定 こ ど も 園	児 童 館	図 書 館					
	4	2	1	4		8	1					
	公 営 住 宅 等	都 市 公 園	公 民 館	体 育 館	プ ー ル	病 院, 診 療 所	市 民 会 館, 公 会 堂					
	537			2			1					
行 政 機 構	出 納 室 上 下 水 道 課 副 町 長 — 総 務 企 画 課 (政 策 推 進 室) (危 機 管 理 室) 町 長 — 税 務 課 副 町 長 — 住 民 課 副 町 長 — 健 康 推 進 課 — 保 健 セ ン タ ー 地 域 包 括 支 援 セ ン タ ー 福 祉 課 — 藍 翠 苑, 老 人 憩 の 家, 江 ノ 口 老 人 ル ー ム, 保 育 所, 児 童 館 建 設 産 業 課 (産 業 支 援 室) — 農 業 振 興 セ ン タ ー 消 費 生 活 セ ン タ ー 生 活 環 境 課 — 中 央 ク リ ー ン ス テ ー シ ョ ン 西 ク リ ー ン ス テ ー シ ョ ン				議 会 — 事 務 局 監 査 委 員 — 事 務 局 選 挙 管 理 委 員 会 — 事 務 局 固 定 資 産 評 価 審 査 委 員 会 — 事 務 局 農 業 委 員 会 — 事 務 局 教 育 委 員 会 — 教 育 課 教 育 長 官 局 — 幼 稚 園 小 学 校 中 学 校 社 会 教 育 課 — 総 合 文 化 ホ ー ル 女 性 セ ン タ ー 江 ノ 口 集 会 所 藍 の 館 勝 瑞 城 跡 公 園 体 育 セ ン タ ー 町 民 体 育 館 武 道 館 河 川 敷 運 動 公 園 パ ー ク ゴ ル フ 場 旧 吉 野 川 河 川 敷 運 動 公 園 町 民 テ ニ ス コ ー ト 場 図 書 館							
	合 併 の 経 過	明 治 22年 10月 1日 町 村 制 施 行 藍 園 村, 住 吉 村 と なる 昭 和 23年 4月 1日 名 東 郡 新 居 村 名 田, 北 井 上 村 小 塚, 北 井 上 村 祖 母 ケ 島, 藍 園 村 に 編 入 合 併 昭 和 30年 4月 29日 藍 園 村 ・ 住 吉 村 合 併, 藍 住 町 と なる										

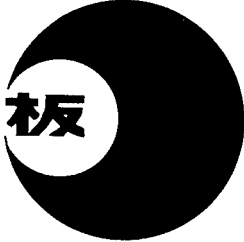
	いた の ちよう 板 野 町		平	人 口	13,358 人							
			27	世 帯 数	4,930 世帯							
			年	面 積	36.22 km ²							
			国 調	年 齢 別 人 口	0歳～14歳	15歳～64歳	65歳以上					
		所在地 〒779-0192	庁舎 竣工 年月	人	1,451人	7,851人	4,019人					
		板野郡板野町吹田字町南22番地2		高 齢 者 比 率	30.2 %							
TEL	088-672-5980		昭43	産 業 別 就 業 人 口	I	II	III					
FAX	088-672-5553			11月	指 定 地 域	⑧(抛)⑧(農)						
URL	http://www.town.itano.tokushima.jp/											
町 長	たま	い	こう	じ	任	(3期目) R3. 9. 3	議 長	とう	じょう	しょう	じ	議員任期
副 町 長	ひがし	ね	ひろ	ゆき	幸 期	R5. 3. 22	副 議 長	みづ	ぐち	あき	ひこ	R5. 10. 31
職員数 (R2. 4. 1)		党 派 別		条 例 定 数 13人 (平成27年3月23日)		自 立 国 公 共 維 社 れ 諸 無	民 民 民 明 産 新 民 わ 派 属					
普通会計	120人		議 員 数 (R2. 7. 1)		現 員 13人							
公営企業会計	16											
合 計	136											
令和2年ラスパイレズ指数	96.8											
令施和設	小 学 校	中 学 校	市 町 村 立 保 育 所	市 幼 稚 園	市 町 村 立 認 定 こ ど も 園	児 童 館	図 書 館					
元の	4	1	1	4		3	1					
年整	公 営 住 宅 等	都 市 公 園	公 民 館	体 育 館	プ ー ル	病 院, 診 療 所	市 民 会 館, 公 会 堂					
備公	582		2	2	1	1	3					
状												
共況												
行 政 機 構	町 長	副 町 長	参 事	総 務 課								
				税 務 課								
				住 民 課	児 童 館							
				福 祉 保 健 課	地 域 包 括 支 援 セ ン タ ー	健 康 相 談 室						
				環 境 生 活 課	ク リ ー ン セ ン タ ー	環 境 セ ン タ ー						
				建 設 課								
				下 水 道 課								
				産 業 課	あ せ び 温 泉							
				人 権 コ ミ ュ ニ テ ィ 課	総 合 セ ン タ ー	公 会 堂						
				板 野 保 育 園								
地 域 子 育 て 支 援 セ ン タ ー												
養 護 老 人 ホ ー ム												
会 計 管 理 者	出 納 室											
水 道 課												
教 育 委 員 会	事 務 局											
教 育 長	給 食 セ ン タ ー											
教 育 次 長	幼 稚 園											
	小 学 校											
	中 学 校											
	公 民 館											
	町 民 ふ れ あ い プ ラ ザ											
	田 園 パ ー ク	健 康 の 館										
		町 民 プ ー ル										
		歴 史 文 化 公 園										
		文 化 の 館										
監 査 委 員	事 務 局											
農 業 委 員 会	事 務 局											
選 挙 管 理 委 員 会	書 記											
議 会	事 務 局											
固 定 資 産 評 価 審 査 委 員 会												
合 併 の 経 過	明 治 22 年 10 月 1 日	町 村 制 施 行 板 西 村, 栄 村, 松 坂 村 と なる										
	明 治 41 年 7 月 29 日	板 西 村 が 板 西 町 と なる										
	昭 和 30 年 2 月 11 日	昭 和 28 年 10 月 1 日 町 村 合 併 促 進 法 施 行 に よ り, 板 西 町, 栄 村, 松 坂 村 が 合 併, 板 野 町 と なる										

地	地勢	県北東部にあり、吉野川下流域低地に位置している。北～東を鳴門市に、東～南を藍住町に、南～西を上板町に、また、西～北は香川県東かがわ市引田町に接している。町の中心は、撫養街道（主要県道・鳴門―池田線）と讃岐街道（主要県道・徳島―引田線）の交差点にあり、古くから文化・産業・交通の要地としてその役割を果たしている。				
		農業	販売農家数 327 戸	自給的農家数 236 戸		経営耕地面積 55,959 a
域	産	林業	国有林面積 — ha	民有林面積 1,662 ha	人工林率 13 %	
		漁業	漁港数 — 箇所	漁獲量 — トン	出荷額 — 百万円	
特	徴	工業	事業所数 21 箇所	従業者数 756 人	出荷額 108,698 百万円	
		商業	事業所数 106 箇所	従業者数 708 人	年間販売額 18,033 百万円	
行特	政	「生き活きと魅力に満ちた田園都市」のスローガンを継承し、板野町総合戦略において「新しい人の流れづくり」・「安定した雇用の創出」・「結婚・出産・子育ての環境づくり」・「活力ある暮らしやすい地域づくり」の4つの基本目標を定め、重点施策として、幼稚園授業料・保育料の無償化や給食費の半額補助などの子育て支援に積極的に取り組み、指定避難所の防災倉庫・備蓄品の整備を行うとともに、令和3年4月にオープンする道の駅「いたの」を整備することでさらなる安心安全なまちづくりを進めている。				
長期計画	基本構想	平成27～令和6年度		基本計画	令和2～6年度	
共同処理事務	消防、補導センター、競艇、議会議員公務災害、退職手当、非常勤職員公務災害、消防非常勤職員等の公務災害・報償金等、介護認定審査会、滞納整理、後期高齢者医療事務、ごみ					
予 算 規 模 （ 普 通 会 計 当 初 予 算 ）						
令和2年度(a)	5,850,962 千円	令和元年度(b)	6,771,369 千円	伸び率 $\frac{(a)}{(b)} - 1$	△ 13.6 %	
重 点 事 業	令和2年度予算		令和元年度実績			
	1 「道の駅」整備事業	280,600	1 「道の駅」整備事業	793,109		
	2 防災行政無線更新事業	300,700	2 子どもはぐくみ医療助成事業	73,542		
	3 あせび温泉やすらぎの郷整備事業	41,500	3 町民センター耐震事業	73,169		
	4 子どもはぐくみ医療助成事業	74,540	4 公営住宅ストック総合改善事業	19,679		
	5 橋梁長寿命化修繕事業	42,000	5 高齢者タクシー利用助成事業	5,374		
令 和 元 年 度 決 算 状 況 （ 普 通 会 計 ）						
収 支	歳入総額	うち地方交付税	歳出総額	うち普通建設事業費	歳入歳出差引	実質収支
	7,187,898 千円	1,737,723 千円	6,698,331 千円	1,243,057 千円	489,567 千円	283,628 千円
指 標 等	財政力指数	経常収支比率	財政調整基金	減債基金	その他特定目的基金	地方債現在高
	0.49	91.1 %	369 百万円	482 百万円	2,634 百万円	5,132 百万円
令 和 元 年 度 地 方 公 営 企 業 の 状 況						
区 分		内 訳				
法 適 用 業 企 業	事業名	上水道事業				
	総収支率	106.8 %	%	%	%	%
法 非 適 用 業 企 業	事業名	下水道（特定環境保全公共下水道）事業				
	収益的収支比率	92.5 %		%	%	%
健全化判断比率（R元年度決算）		令 和 元 年 度 市 町 村 税 の 状 況				
実質赤字比率	— %	地 方 算 税 額	市町村民税	固定資産税	その他	計
連結実質赤字比率	— %		740,032 千円	729,475 千円	153,456 千円	1,622,963 千円
実質公債費比率	7.0 %	徴 収 率	市町村民税	固定資産税	税目計（国保税を除く）	
将来負担比率	— %		97.9 %	92.5 %	95.2 %	

地域の特徴	地勢	本町は、吉野川平野の中北部に位置し、南は吉野川、北は讃岐山脈を背に、北高南低の温暖な農業の町である。讃岐山脈に源を発する泉谷川外6河川からの堆積層によって形成された扇状地と宮川内谷川及び吉野川沖積層からなる平坦部の2地区に区分されている。				
	農業	販売農家数	自給的農家数	経営耕地面積		
		492 戸	291 戸	56,109 a		
	林業	国有林面積	民有林面積	人工林率		特産品等 和三盆糖, 柿, 人参, 藍
		1 ha	1,213 ha	11 %		
	漁業	漁港数	漁獲量	出荷額		
		— 箇所	— トン	— 百万円		
工業	事業所数	従業者数	出荷額			
	20 箇所	403 人	5,389 百万円			
商業	事業所数	従業者数	年間販売額			
	87 箇所	574 人	12,717 百万円			
行政の目標色	恵まれた自然環境の整備により、農業中心の力強い産業振興と、居住環境の整備と健康づくりの諸施策を通して、安全で快適な生活をめざし、更に幅広い生涯学習、教育活動の推進をはかり、心豊かな人間づくりができるようなまちづくりをめざす。					
長期計画	基本構想	平成29～令和8年度	基本計画	平成29～令和3年度		
共同処理事務	消防、ごみ、補導センター、議会議員公務災害、退職手当、消防非常勤職員等の公務災害・報償金等、非常勤職員公務災害、介護認定審査会、滞納整理、し尿、後期高齢者医療事務					
予 算 規 模 (普通会計当初予算)						
令和2年度(a)	4,972,551 千円	令和元年度(b)	4,722,935 千円	伸び率 $\frac{(a)}{(b)} - 1$	5.3 %	
重点事業	令和2年度予算	千円		令和元年度実績	千円	
	1 保健センター(仮称)新築工事及びその他工事	210,000		1 保健センター(仮称)新築工事及びその他工事	45,256	
	2 地域防災計画改定業務	6,000		2 災害時備蓄物資保管庫購入	10,168	
	3 適応指導教室整備	10,294		3 高齢者外出支援タクシー料金助成事業	1,008	
	4 G I G A スクール整備事業	141,314		4 住宅取得応援助成金	876	
	5 横関団地外壁等改修工事	28,000		5 出産祝金拡充	3,500	
令和元年度決算状況(普通会計)						
収支	歳入総額	うち地方交付税	歳出総額	うち普通建設事業費	歳入歳出差引	実質収支
	4,855,744 千円	1,708,473 千円	4,556,680 千円	415,641 千円	299,064 千円	193,799 千円
指標等	財政力指数	経常収支比率	財政調整基金	減債基金	その他特定目的基金	地方債現在高
	0.42	93.3 %	1,150 百万円	327 百万円	649 百万円	3,672 百万円
令和元年度地方公営企業の状況						
区分		内 訳				
法適用企業	事業名	上水道事業				
	総収支率	108.5 %	%	%	%	%
法非適用企業	事業名	下水道(農業集落排水)事業				
	収益的収支比率	82.8 %	%	%	%	%
健全化判断比率(R元年度決算)		令和元年度市町村税の状況				
実質赤字比率	— %	地決 方算 税額	市町村民税	固定資産税	その他	計
連結実質赤字比率	— %		488,750 千円	550,644 千円	131,526 千円	1,170,920 千円
実質公債費比率	6.8 %	徴 収 率	市町村民税	固定資産税	税目計(国保税を除く)	
将来負担比率	— %		97.4 %	93.1 %	95.2 %	

	つるぎ町 <small>ちよう</small>		人口	8,927 人									
	所在地 〒779-4195 美馬郡つるぎ町貞光字東浦1番地3		世帯数	3,838 世帯									
交通機関 JR徳島本線貞光駅から徒歩8分		面積	194.84 km ²										
TEL	0883-62-3111		年齢別人口	0歳~14歳 749人	15歳~64歳 4,308人	65歳以上 3,869人							
FAX	0883-62-4944		高齢者比率	43.3 %									
URL	https://www.town.tokushima-tsurugi.lg.jp/												
町長	かねにし 兼西	しげる 茂任	(4期目) R3. 4. 9	議長	たにがわ 谷川	しんじ 真二	議員任期 R4. 11. 30						
副町長	おおが 大垣	ひろし 浩志	R5. 4. 7	副議長	ながうら 長浦	ひであき 英彰							
職員数 (R2. 4. 1)		党派別	条例定数 12人 (平成30年4月1日)	自	立	国	公	共	維	社	れ	諸	無
普通会計	195人			民	民	民	明	産	新	民	い	わ	派
公営企業会計	184	議員数 (R2. 7. 1)	現 員 12人					1					
合 計	379												
令和2年ラスパイレス指数	93.4												
令和2年度元	小学校	中学校	市町村立 保 育 所	市幼 稚 園	市町村立 認定こども園	児童館	図書館						
の年整	5	4	2	5									
備度	公営住宅等	都市公園	公民館	体育館	プー	病院, 診療所	市民会館, 公会堂						
公状	415	1	7	1	1	2							
共況													
行政	町長	副町長	総務課	議会 — 議会事務局									
			危機管理課	学校教育課	幼稚園								
機			管理課	小学校	中学校								
			まちづくり戦略課	中学校	学校給食センター								
構			税務国保課	生涯学習課	公民館								
			住民課	公民館	シルバー学園								
			福祉課	真光げんきっこ	真光げんきっこ								
			つるぎ町保健センター, 貞光保育所, 半田保育所	真光げんきっこ	太田げんきっこ								
			長寿介護課	半田げんきっこ	半田げんきっこ								
			地域包括支援センター, デイサービス平野, 半田地域福祉センター, 一字高齢者生活福祉センター										
			交流促進課 — 真光ゆうゆう館										
			産業経済課										
			地籍調査課										
			建設課										
			住宅環境課										
			半田支所 (総合窓口課)										
			一字支所 (総合窓口課, 建設環境水道課)										
			上下水道課										
			会計管理者 — 出納課										
合併の経過	明治22年10月1日	町村制施行 半田村, 半田奥山村, 端山村, 貞光村, 一字村となる											
	明治40年11月1日	町制施行 貞光村が貞光町となる											
	大正5年11月3日	町制施行 半田村が半田町となる											
	大正6年7月4日	半田奥山村が八千代村となる											
	昭和31年9月30日	半田町・八千代村が合併, 半田町となる。貞光町・端山村が合併, 貞光町となる											
	平成17年3月1日	半田町・貞光町及び一字村が合併, つるぎ町となる											

地 域 の 特 徴	地勢	徳島県の北西部、吉野川中流南岸に位置し、徳島市から西へ約50km、国定公園「剣山」(1955m)を南に控え、その登山口として知られている。吉野川に注ぐ貞光川(延長25.3km)と半田川(延長約14.3km)の流域に発達しており、面積194.84kmのうち森林が約86%を占め、地形は起伏に富み、急峻な傾斜地にも民家と耕地が点在している。							
	農 業	販売農家数	274 戸	自給的農家数		653 戸	経営耕地面積	16,493 a	
		林業	国有林面積	1,758 ha		民有林面積	14,970 ha	人工林率	64 %
	漁 業	漁港数	— 箇所	漁獲量		— トン	出荷額	— 百万円	特産品等
		工業	事業所数	26 箇所		従業者数	1,108 人	出荷額	
	商 業	事業所数	108 箇所	従業者数		452 人	年間販売額	10,011 百万円	干し柿, あたご柿, そうめん, 菌床しいたけ, ゆず, プロイラー, ぜんまい
		行政特 政の 目 標 色	①自然とともに生きるまち、②地域の独自性を活かすまち、③保健・福祉・医療の連携と安心・安全のまち、④教育と文化のまちの4点を町の地域力と位置づけている。 また、消防防災体制の整備と情報通信手段の整備、町立半田病院を核とした、福祉医療の連携に重点的に取り組んでいる。 “終の棲家を実感できるまち”を実現するために、「まちにあるものを生かし創造する」「まち独自の地域運営、新しい運営のかたちをつくる」「まちで暮らす人がともに取り組み、つながりを育てる」の3つの目標を掲げている。						
	長期計画	基本構想	平成28～令和7年度			基本計画	平成28～令和2年度		
共同処理事務	消防、し尿、ごみ、老人ホーム、火葬場、退職手当、消防非常勤職員等の公務災害・報償金等、議会議員公務災害、非常勤職員公務災害、特養老人ホーム、要介護認定事務、滞納整理、後期高齢者医療事務								
予 算 規 模 (普 通 会 計 当 初 予 算)									
令和2年度(a)	7,611,002 千円	令和元年度(b)	7,673,002 千円	伸び率 $\frac{(a)}{(b)} - 1$	△ 0.8 %				
重 点 事 業	令和2年度予算	千円		令和元年度実績	千円				
	1 コミュニティーバス運行事業	36,245		1 コミュニティーバス運行事業	26,122				
	2 工業立地補助金	61,680		2 第3小山北工業団地整備事業	169,648				
	3 地元雇用奨励補助金	4,000		3 地域おこし協力隊事業	203				
	4 子どもはぐくみ医療助成事業	31,134		4 子どもはぐくみ医療助成事業	25,629				
	5 統合型GIS構築事業	9,537		5 統合型GIS構築事業	9,933				
令 和 元 年 度 決 算 状 況 (普 通 会 計)									
収 支	歳入総額	うち地方交付税	歳出総額	うち普通建設事業費	歳入歳出差引	実質収支			
	7,989,094 千円	4,451,034 千円	7,823,577 千円	642,530 千円	165,517 千円	118,999 千円			
指 標 等	財政力指数	経常収支比率	財政調整基金	減債基金	その他特定目的基金	地方債現在高			
	0.18	101.3 %	750 百万円	1,622 百万円	2,099 百万円	11,004 百万円			
令 和 元 年 度 地 方 公 営 企 業 の 状 況									
区 分		内 訳							
法 適 用 企 業	事業名	上水道事業	病院事業						
	総収支率	113.3 %	100.3 %	%	%	%			
法 非 適 用 企 業	事業名	下水道(特定環境保全公共下水道)事業		下水道(農業集落排水)事業	介護サービス事業				
	収益的収支比率	99.2 %		99.1 %	107.9 %	%			
健全化判断比率 (R元年度決算)		令 和 元 年 度 市 町 村 税 の 状 況							
実質赤字比率	— %	地 方 算 入 税 額	市町村民税	固定資産税	その他	計			
連結実質赤字比率	— %		316,485 千円	367,576 千円	81,391 千円	765,452 千円			
実質公債費比率	10.3 %	徴 収 率	市町村民税	固定資産税	税目計(国保税を除く)				
将来負担比率	31.1 %		98.0 %	94.6 %	96.0 %				

地域の特徴	地勢	県の西北部に位置し、北に阿讃山脈、南に四国山地と急峻な山々に挟まれ、町の中 央を吉野川が西から東へと流れる豊かな水と緑に恵まれた地域で、比較的温暖な気候 やゆとりある生活空間のなかで、暮らしやすい住環境を形成している。 吉野川に沿って広がる平野部は肥沃な農耕地であるとともに、北側には徳島自動車 道、県道鳴門池田線、南側には国道192号、JR徳島線がほぼ平行に走り、それらの 周辺部を中心に街並みが形成されている。また、吉野川に注ぐ小河川沿いには、山腹 の急斜面を利用した耕地と集落があり、夏秋いちごが盛んな水の丸高原がある。 さらに、徳島自動車道吉野川ハイウェイオアシスには、ETC専用インターチェン ジが設置され、今後中・四国はもとより近畿圏域との交流連携の拠点として発展が期 待されている。					
	農業	販売農家数	自給的農家数	経営耕地面積		特産品等	
		507 戸	652 戸	36,668 a			
	林業	国有林面積	民有林面積	人工林率			夏秋ナス、あたご柿、ア ムスメロン、きゅうり、 ゆず、薄板、きのこ、桐 下駄、夏秋いちご
		128 ha	9,579 ha	55 %			
	漁業	漁港数	漁獲量	出荷額			
		— 箇所	— トン	— 百万円			
	工業	事業所数	従業者数	出荷額			
18 箇所		517 人	5,368 百万円				
商業	事業所数	従業者数	年間販売額				
	141 箇所	798 人	14,642 百万円				
行政の目標色	本町のめざす将来像を【ちよどええ ほなけん住んどる～「ずっと住みたい！」を共に創るまち～】と 設定し、1. 健やかに暮らせるまち 2. 豊かな心を育むまち 3. にぎわいのあるまち 4. 安全・安心なま ち 5. 快適で便利なまち 6. みんなで支え合うまち の6つの政策目標に基づく分野ごとの施策の展開によ り、国際社会全体の開発目標であるSDGs（持続可能な開発目標）の達成につなげるとともに、「このまち に生まれ、育ってよかった。“ちよどいい。ずっと住みたい！”と実感できるまちづくりを積極的に推進 している。						
長期計画	基本構想	令和2～11年度	基本計画	令和2～11年度			
共同処理事務	消防、ごみ処理、広域行政、補導センター、介護保険事務、し尿処理、火葬場、退職手当、議 議員公務災害、消防非常勤職員等の公務災害・報償金等、非常勤職員公務災害、滞納整理、後 高齢者医療事務						
予算規模（普通会計当初予算）							
令和2年度(a)	8,087,335 千円	令和元年度(b)	7,425,039 千円	伸び率 $\frac{(a)}{(b)} - 1$	8.9 %		
重点事業	令和2年度予算		令和元年度実績		千円		
	1 自立型エネルギー設備導入推進事業	197,000	1 社会資本整備総合交付金事業	89,858			
	2 自治体クラウド導入事業	84,926	2 高齢者社会参加促進事業	2,007			
	3 すくすく家庭応援手当支給事業	9,750	3 すくすく家庭応援手当支給事業	8,694			
令和元年度決算状況（普通会計）							
収支	歳入総額	うち地方交付税	歳出総額	うち普通建設事業費	歳入歳出差引	実質収支	
	8,942,561 千円	3,437,770 千円	8,507,630 千円	1,085,433 千円	434,931 千円	365,094 千円	
指標等	財政力指数	経常収支比率	財政調整基金	減債基金	その他特定目的基金	地方債現在高	
	0.31	91.2 %	3,479 百万円	1,635 百万円	2,923 百万円	10,401 百万円	
令和元年度地方公営企業の状況							
区分		内訳					
法適用業	事業名	上水道事業					
	総収支率	125.5 %	%	%	%	%	
法非適用業	事業名	下水道(特定環境保全公共下水道)事業	下水道(特定地域生活排水)事業				
	収益的収支比率	95.5 %	102.6 %	%	%	%	
健全化判断比率（R元年度決算）		令和元年度市町村税の状況					
実質赤字比率	— %	地 方 算 税 額	市町村民税	固定資産税	その他	計	
連結実質赤字比率	— %		570,304 千円	575,996 千円	158,106 千円	1,304,406 千円	
実質公債費比率	6.3 %	徴 収 率	市町村民税	固定資産税	税目計（国保税を除く）		
将来負担比率	— %		98.4 %	96.5 %	97.6 %		

2 資 料

住民基本台帳人口・選挙人

市町村名	住民基本台帳人口（令和2.1.1）				選挙人名簿登録者数（令和2.12.1）		
	男	女	計	世帯数	男	女	計
徳島市	120,119	132,935	253,054	120,069	99,921	113,112	213,033
鳴門市	27,229	29,738	56,967	26,292	23,078	25,732	48,810
小松島市	18,202	19,305	37,507	17,120	15,511	16,681	32,192
阿南市	35,212	37,423	72,635	31,002	29,385	31,641	61,026
吉野川市	19,334	21,441	40,775	18,038	16,425	18,371	34,796
阿波市	17,736	19,388	37,124	15,388	15,065	16,491	31,556
美馬市	13,762	15,129	28,891	12,725	11,649	13,007	24,656
三好市	12,013	13,555	25,568	12,576	10,339	11,849	22,188
勝浦町	2,486	2,654	5,140	2,177	2,129	2,350	4,479
上勝町	724	786	1,510	765	655	713	1,368
佐那河内村	1,117	1,178	2,295	936	970	1,069	2,039
石井町	12,284	13,531	25,815	10,711	10,189	11,425	21,614
神山町	2,467	2,746	5,213	2,460	2,196	2,509	4,705
那賀町	3,899	4,277	8,176	3,860	3,391	3,829	7,220
牟岐町	1,895	2,130	4,025	2,036	1,695	1,942	3,637
美波町	3,090	3,537	6,627	3,245	2,700	3,115	5,815
海陽町	4,356	4,881	9,237	4,610	3,766	4,191	7,957
松茂町	7,511	7,545	15,056	6,706	6,229	6,229	12,458
北島町	11,306	11,921	23,227	9,771	9,049	9,911	18,960
藍住町	17,039	18,243	35,282	14,617	13,745	15,098	28,843
板野町	6,490	6,952	13,442	5,688	5,448	5,960	11,408
上板町	5,733	6,224	11,957	4,910	4,801	5,320	10,121
つるぎ町	4,049	4,648	8,697	4,228	3,538	4,127	7,665
東みよし町	6,832	7,453	14,285	6,327	5,731	6,307	12,038
市計	263,607	288,914	552,521	253,210	221,373	246,884	468,257
町村計	91,278	98,706	189,984	83,047	76,232	84,095	160,327
合計	354,885	387,620	742,505	336,257	297,605	330,979	628,584

（注） 特別職報酬については、給与削減措置を講じた後の金額を記載している。

名簿登録者数・特別職報酬

市町村長	特 別 職 報 酬 (単位：百円) (令和2. 4. 1)					市町村名
	副 市 町 村 長	議 長	副 議 長	議 員		
11,180	第1 8,960 第2 8,440	7,140	6,470	6,060	徳 島 市	
7,152	6,640	4,770	4,110	3,890	鳴 門 市	
8,800	7,030	4,720	4,170	3,910	小 松 島 市	
4,545	7,240	4,820	4,280	3,990	阿 南 市	
7,650	7,200	4,300	3,800	3,500	吉 野 川 市	
8,800	7,040	4,200	3,700	3,400	阿 波 市	
8,075	6,460	3,950	3,450	3,150	美 馬 市	
5,929	6,780	3,940	3,470	3,150	三 好 市	
7,330	5,860	2,730	2,340	1,950	勝 浦 町	
7,270	5,820	2,570	2,180	1,820	上 勝 町	
7,350	5,930	2,600	2,220	1,860	佐 那 河 内 村	
7,860	6,290	2,980	2,495	2,030	石 井 町	
7,460	5,970	2,840	2,340	1,950	神 山 町	
7,230	5,784	2,559	2,181	1,820	那 賀 町	
7,680	6,150	2,690	2,310	1,920	牟 岐 町	
7,680	6,150	2,690	2,310	1,920	美 波 町	
7,680	6,150	2,690	2,310	1,920	海 陽 町	
7,660	6,128	3,102	2,585	2,068	松 茂 町	
7,700	6,160	3,309	2,758	2,206	北 島 町	
7,930	6,344	3,330	2,775	2,220	藍 住 町	
7,380	5,904	3,087	2,573	2,058	板 野 町	
7,380	5,904	2,990	2,492	1,993	上 板 町	
7,540	6,040	2,740	2,330	1,950	つ る ぎ 町	
7,430	5,950	3,150	2,700	2,250	東 み よ し 町	
					市 計	
					町 村 計	
					合 計	

部 門 別 職 員 数

(令和2年4月1日現在)

市町村名	一般行政	教 育	消 防	普通会計	病 院	水 道	下水道	交 通	その 他 公営企業	公営企業 等 会 計	総合計
徳 島 市	1,287	429	250	1,966	439	130	80	52	89	790	2,756
鳴 門 市	336	85	75	496	0	19	8	0	43	70	566
小松島市	269	43	41	353	0	15	4	0	29	48	401
阿 南 市	565	140	106	811	1	16	11	0	27	55	866
吉野川市	316	27	0	343	0	11	9	0	22	42	385
阿 波 市	297	32	0	329	0	13	0	0	29	42	371
美 馬 市	253	58	63	374	0	12	4	0	22	38	412
三 好 市	320	34	0	354	63	14	0	0	6	83	437
市 計	3,643	848	535	5,026	503	230	116	52	267	1,168	6,194
勝 浦 町	61	12	0	73	39	0	0	0	0	39	112
上 勝 町	45	4	0	49	6	0	0	0	3	9	58
佐那河内村	46	6	0	52	0	1	1	0	2	4	56
石 井 町	151	59	0	210	0	7	0	0	12	19	229
神 山 町	78	12	0	90	0	2	0	0	10	12	102
那 賀 町	179	24	33	236	51	0	0	0	6	57	293
牟 岐 町	60	11	0	71	0	3	0	0	4	7	78
美 波 町	99	12	0	111	57	3	2	0	4	66	177
海 陽 町	80	15	0	95	31	2	2	0	8	43	138
松 茂 町	80	29	0	109	0	6	3	0	9	18	127
北 島 町	95	34	0	129	0	7	4	0	7	18	147
藍 住 町	119	67	0	186	0	5	2	0	15	22	208
板 野 町	95	25	0	120	0	3	4	0	9	16	136
上 板 町	93	21	0	114	0	5	0	0	7	12	126
つるぎ町	155	40	0	195	153	7	2	0	22	184	379
東みよし町	123	20	0	143	0	4	3	0	6	13	156
町 村 計	1,559	391	33	1,983	337	55	23	0	124	539	2,522
市町村計	5,202	1,239	568	7,009	840	285	139	52	391	1,707	8,716

一般行政部門職員数内訳

(令和2年4月1日現在)

市町村名	議 会	総 務	税 務	民 生	衛 生	労 働	農林水産	商 工	土 木	計
徳 島 市	15	281	98	417	255	0	46	26	149	1,287
鳴 門 市	7	109	22	70	68	0	13	13	34	336
小松島市	5	60	29	87	37	0	11	5	35	269
阿 南 市	7	112	34	219	72	0	31	13	77	565
吉野川市	4	69	19	125	45	0	14	8	32	316
阿 波 市	4	78	19	106	25	1	23	10	31	297
美 馬 市	4	75	12	100	17	0	19	10	16	253
三 好 市	4	98	21	108	34	0	17	17	21	320
市 計	50	882	254	1,232	553	1	174	102	395	3,643
勝 浦 町	1	21	7	7	8	0	7	1	9	61
上 勝 町	1	18	3	5	5	0	7	0	6	45
佐那河内村	1	17	4	12	3	0	4	1	4	46
石 井 町	2	39	11	57	21	0	9	2	10	151
神 山 町	1	23	7	23	5	0	7	2	10	78
那 賀 町	2	48	5	57	33	0	19	5	10	179
牟 岐 町	1	15	4	16	8	0	2	7	7	60
美 波 町	1	27	6	42	9	0	6	2	6	99
海 陽 町	1	34	7	16	8	0	6	4	4	80
松 茂 町	2	26	7	18	17	0	2	1	7	80
北 島 町	2	21	11	28	24	0	3	0	6	95
藍 住 町	3	27	13	35	28	0	4	1	8	119
板 野 町	2	20	8	44	7	0	6	0	8	95
上 板 町	2	19	6	33	13	0	8	5	7	93
つるぎ町	3	47	6	47	12	0	15	7	18	155
東みよし町	2	42	10	34	13	0	9	4	9	123
町 村 計	27	444	115	474	214	0	114	42	129	1,559
市町村計	77	1,326	369	1,706	767	1	288	144	524	5,202

一 部 事 務

組 合 の 名 称	事 務 所 の 所 在 地 (電 話)
徳島県市町村総合事務組合	〒770-0847 (088-621-3401) 徳島市幸町3-55 自治会館内 FAX (088-652-6538)
徳島県市町村議会議員 公務災害補償等組合	〒770-0847 (088-621-3410) 徳島市幸町3-55 自治会館内 FAX (088-652-6538)
美馬地区広域行政組合	〒771-2106 (0883-55-2501) 美馬市美馬町字天神121 FAX (0883-55-2750)
老人ホーム福寿荘組合	〒774-0003 (0884-23-3440) 阿南市畷町亀崎93-7 FAX (0884-23-3621)
海部老人ホーム町村組合	〒775-0006 (0884-72-0209) 牟岐町大字中村字清水120 FAX (0884-72-0322)
西阿老人ホーム組合	〒779-3600 (0883-52-1445) 美馬市勝町字国見丸30-2 FAX (0883-53-7893)

組 合 一 覧

構 成 団 体 名	共 同 処 理 事 務
<p>徳島市，鳴門市，小松島市，阿南市，吉野川市，阿波市，美馬市，三好市，勝浦町，上勝町，佐那河内村，石井町，神山町，那賀町，牟岐町，美波町，海陽町，松茂町，北島町，藍住町，板野町，上板町，つるぎ町，東みよし町</p> <p>老人ホーム福寿荘組合，徳島県市町村総合事務組合，名西消防組合，海部老人ホーム町村組合，海部郡衛生処理事務組合，海部郡特別養護老人ホーム事務組合，板野東部青少年育成センター組合，板野東部消防組合，板野西部消防組合，阿北火葬場管理組合，阿北環境整備組合，阿北特別養護老人ホーム組合，中央広域環境施設組合，西阿老人ホーム組合，美馬西部共立火葬場組合，吉野川環境整備組合，美馬環境整備組合，美馬西部消防組合，美馬西部特別養護老人ホーム組合，美馬地区広域行政組合，三好東部火葬場管理組合，板野西部青少年補導センター組合，松茂町ほか二町競艇事業組合，海部消防組合，徳島中央広域連合，みよし広域連合</p>	<ol style="list-style-type: none"> (1) 職員の退職手当 (2) 非常勤消防団員に係る損害補償及び退職報償金 (3) 消防作業従事者，救急業務協力者に係る損害補償 (4) 非常勤水防団長，水防団員，水防に従事した者に係る損害補償 (5) 応急措置業務従事者に係る損害補償 (6) 非常勤消防団員に係る賞じゅつ金 (7) 非常勤消防団員，一般協力者に係る報賞金 (8) 消防職員に係る賞じゅつ金及び報賞金 (9) 非常勤職員に係る公務災害，又は通勤による災害補償 (10) 住民に係る予防接種の損害補償及び予防接種に従事した医師に係る災害見舞金 (11) 医療以外の保健事業に従事した医師に係る災害見舞金 (12) 消防職員，非常勤消防団員，消防作業従事者，救急業務協力者の災害に係る見舞金 (13) 非常勤水防団長，水防団員，水防作業従事者の災害に係る見舞金 (14) 応急措置業務従事者の災害に係る見舞金 (15) 市町村立学校の非常勤の学校医，学校歯科医及び学校薬剤師の公務災害補償 (16) 地方税法に基づく市町村税及び個人県民税等の滞納事案のうち，組合が処理することとなった事案の徴収及び滞納処分並びに滞納整理に関する研修
<p>吉野川市，阿波市，美馬市，三好市，勝浦町，上勝町，佐那河内村，石井町，神山町，那賀町，牟岐町，美波町，海陽町，松茂町，北島町，藍住町，板野町，上板町，つるぎ町，東みよし町</p>	<p>議会議員の公務上の災害又は通勤による災害に対する補償</p>
<p>美馬市，つるぎ町</p>	<ol style="list-style-type: none"> (1) 広域行政の推進に関する事務 (2) 広域振興基金の運用益を活用した事業の実施に関する事務 (3) 介護認定審査会に関する事務 (4) 障害支援区分審査会に関する事務
<p>阿南市，那賀町</p>	<p>養護老人ホーム</p>
<p>牟岐町，美波町，海陽町</p>	<p>養護老人ホーム</p>
<p>美馬市，つるぎ町</p>	<p>養護老人ホーム</p>

組 合 の 名 称	事 務 所 の 所 在 地 (電 話)
海 部 郡 特 別 養 護 老 人 ホ ー ム 事 務 組 合	〒775-0203 (0884-73-2626) 海陽町大里字松原33-3 FAX (0884-73-2931)
阿北特別養護老人ホーム組合	〒771-1603 (0883-36-2731) 阿波市市場町市場字岸ノ下190-3 FAX (0883-26-6609)
美 馬 西 部 特 別 養 護 老 人 ホ ー ム 組 合	〒779-4401 (0883-64-2334) つるぎ町半田字松生150-1 FAX (0883-64-4172)
板 野 東 部 青 少 年 育 成 セ ン タ ー 組 合	〒771-0203 (088-698-3440) 北島町中村字上地23-1 北島町役場内 FAX (088-698-8810)
板 野 西 部 青 少 年 補 導 セ ン タ ー 組 合	〒779-0105 (088-672-3454) 板野町大寺字亀山西169-5 町民センター内 FAX (088-672-5950)
阿 北 火 葬 場 管 理 組 合	〒771-1610 (0883-36-4132) 阿波市市場町香美字西原15-1 FAX (0883-36-2715)
美馬西部共立火葬場組合	〒779-4195 (0883-62-3116) つるぎ町貞光字東浦1-3 つるぎ町役場内 FAX (0883-62-5092)
三好東部火葬場管理組合	〒771-2595 (0883-79-5343) 東みよし町屋間3673-1 東みよし町役場 三好庁舎内 FAX (0883-79-3235)
小松島市外三町村衛生組合	〒773-0017 (0885-38-1452) 小松島市立江町字大田ノ浦67-1 FAX (0885-38-1582)
海 部 郡 衛 生 処 理 事 務 組 合	〒775-0007 (0884-72-2614) 牟岐町大字内妻字白木139-1 ぐみ処理 (0884-72-2696) 介護認定・障害区分 (0884-72-3801) FAX (0884-72-2227)
阿 北 環 境 整 備 組 合	〒771-1603 (0883-36-2235) 阿波市市場町市場字岸ノ下254番の2地先 FAX (0883-36-2373)
中 央 広 域 環 境 施 設 組 合	〒771-1402 (088-637-7127) 阿波市吉野町西条字藤原70-1 中央広域環境センター内 FAX (088-637-7128)
美 馬 環 境 整 備 組 合	〒779-3620 (0883-52-2496) 美馬市脇町新町字鴨地222 FAX (0883-53-0686)

構 成 団 体 名	共 同 処 理 事 務
牟岐町，美波町，海陽町 吉野川市，阿波市 美馬市（旧美馬町），つるぎ町	特別養護老人ホーム 特別養護老人ホーム 特別養護老人ホーム
松茂町，北島町 藍住町，板野町，上板町	青少年に対する補導活動，育成指導 青少年に対する補導活動，育成指導
吉野川市（旧川島町，旧山川町），阿波市（旧市場町，旧阿波町） 美馬市（旧美馬町），つるぎ町 三好市（旧三野町，旧井川町），東みよし町	火 葬 場 火 葬 場 火 葬 場
小松島市，勝浦町，上勝町，佐那河内村 牟岐町，美波町，海陽町 吉野川市，阿波市，神山町，上板町 吉野川市，阿波市，板野町，上板町 美馬市，つるぎ町	し尿処理 ごみ処理，し尿処理 介護認定審査会，障害支援区分審査会 し尿処理 ごみ処理 ごみ処理

組 合 の 名 称	事 務 所 の 所 在 地 (電 話)
吉野川環境整備組合	〒777-0001 (0883-52-2388) 美馬市穴吹町三島字小島1301 吉野川浄園内 FAX (0883-55-0685)
名西消防組合	〒779-3223 (088-674-6788) 石井町高川原字高川原66-8 FAX (088-674-6706)
板野東部消防組合	〒771-0201 (088-698-0119) 北島町北村字大開11-1 FAX (088-697-3012)
板野西部消防組合	〒779-0114 (088-672-0198) 板野町羅漢字前田35 FAX (088-672-2977)
美馬西部消防組合	〒771-2106 (0883-63-2214) 美馬市美馬町字天神119 FAX (0883-63-5601)
海部消防組合	〒775-0004 (0884-72-0600) 牟岐町大字川長字新光寺98-1 FAX (0884-72-2999)
松茂町ほか二町競艇事業組合	〒771-0295 (088-699-2111) 松茂町広島字東裏30 松茂町役場内 FAX (088-699-6010)
那賀川北岸地域 湛水防除施設組合	〒774-8501 (0884-22-1599) 阿南市富岡町トノ町12-3 阿南市役所内 FAX (0884-22-1282)

構 成 団 体 名	共 同 処 理 事 務
美馬市, つるぎ町	し尿処理
石井町, 神山町 松茂町, 北島町, 藍住町 板野町, 上板町 美馬市 (旧美馬町), つるぎ町 牟岐町, 美波町, 海陽町	消 防 消 防 消 防 消 防 消 防
松茂町, 北島町, 板野町	モーターボート競走を施行するための管理, 経営
阿南市, 小松島市	湛水防除施設の管理運営

広 域

広域連合の名称	事 務 所 の 所 在 地 (電 話)
徳島中央広域連合	〒776-0013 吉野川市鴨島町上下島21-1 (0883-22-2255) FAX (0883-22-2055)
みよし広域連合	〒778-0002 三好市池田町マチ2429-1 (0883-72-5121) FAX (0883-72-0695)
徳島県後期高齢者医療広域連合	〒771-0135 徳島市川内町平石若松78-1 (088-677-8856) FAX (088-666-0104)

連 合

構 成 団 体 名	処 理 事 務
吉野川市，阿波市	(1) 広域連合の区域における広域行政の推進に関すること (2) 介護認定審査会の設置及び運営に関すること (3) 消防事務（消防団事務を除く。）に関すること (4) 障害支援区分認定審査会の設置及び運営に関すること
三好市，東みよし町	(1) 広域連合の区域における広域行政の推進に関する事務 (2) 三好地区広域振興基金の設置及びその管理運営に関する事務 (3) ごみの衛生的処理，施設の設置，管理及び運営に関する事務 (4) 消防本部及び消防署の設置，管理及び運営に関する事務並びに救急業務に関する事務 (5) 介護保険法（平成9年法律第123号）の施行に関する事務（地域支援事業に関する事務については，広域連合による実施により事業効果が発揮できると認められるものに限る。） (6) し尿の衛生的処理，施設の設置，管理及び運営に関する事務 (7) 徳島県の事務処理の特例に関する条例（平成11年徳島県条例第30号）により，広域連合が処理することとされる事務
徳島市，鳴門市，小松島市，阿南市，吉野川市，阿波市，美馬市，三好市，勝浦町，上勝町，佐那河内村，石井町，神山町，那賀町，牟岐町，美波町，海陽町，松茂町，北島町，藍住町，板野町，上板町，つるぎ町，東みよし町	後期高齢者医療制度の事務のうち，次に掲げる事務（保険料の徴収の事務及び被保険者の便益の増進に寄与するものとして政令で定める事務を除く。） (1) 被保険者の資格に関する事務 (2) 後期高齢者医療給付に関する事務 (3) 保険料の賦課に関する事務 (4) 保健事業に関する事務 (5) 前各号に掲げるもののほか，後期高齢者医療制度の施行に関する事務

(旧) 広 域 行 政

区 分	設定年月日	構成市町村	人口及び面積 (平成27年国調)	広域行政機構
東部地区広域行政圏	昭和46年7月7日	徳島市 鳴門市 小松島市 勝浦町 上那河内村 佐那河内町 石井山茂島町 神北住町 松島野町 北板野町 藍板上野町 (3市9町1村)	494,108人 906.22km ²	〒772-8501 鳴門市撫養町南浜字東浜170 鳴門市戦略企画課内 TEL 088-684-1713 東部地区広域市町村圏協議会
中央地区広域行政圏	昭和45年7月24日	吉野川市 阿波市 (2市)	78,668人 335.25km ²	〒776-0013 吉野川市鴨島町上下島21-1 TEL 0883-22-2255 徳島中央広域連合
美馬地区広域行政圏	昭和45年7月24日	美馬市 つるぎ町 (1市1町)	39,428人 561.98km ²	〒771-2106 美馬市美馬町字天神121 TEL 0883-55-2501 美馬地区広域行政組合
三好地区広域行政圏	昭和44年9月13日	三好市 東みよし町 (1市1町)	41,474人 843.90km ²	〒778-0002 三好市池田町マチ2429-1 TEL 0883-72-5121 みよし広域連合

圏 の 概 要

圏 域 の 特 徴	備 考
<p>本圏域は、阪神経済圏の外延部に位置し、吉野川の流域にひろがる低地を中心とする自然環境に恵まれた圏域である。圏域人口は県全体の約64%を占め、県下一の人口密集地である。産業構造は3次産業人口が全体の約66%を占めているほか、機能の多くは徳島市に集中している。</p>	<p>第5次東部地区広域市町村圏計画 (計 画 期 間) 平成23年度～平成32年度 (計画の基本目標) ○「自然交差社会」へのチャレンジ (抜 粋) ○「希望住満社会」へのチャレンジ ○「人生活粋社会」へのチャレンジ</p>
<p>本圏域は、徳島県の中央部に位置し、圏域中央部には四国最大の河川である吉野川が流れ、この吉野川に沿って広がる平地部と、阿讃山脈・四国山地という両山脈からなる山地部とで構成されており、水と緑の豊かな自然環境に恵まれた圏域である。</p>	
<p>本圏域は、徳島県の中西部に位置し、剣山国定公園、一級河川吉野川などの豊かな自然や観光資源に恵まれており、圏域内を縦横に走る国道の整備・高規格化による四国内の交流や、神戸・鳴門ルートを経由した関西圏との交流が活発化することが期待される。</p>	
<p>本圏域は、四国の中心部にあり、吉野川の豊富な水と清澄な空気に恵まれ、俗化されていない美しい自然の景観を有効に活用している。また、すでに整備された国道32・192号及び主要地方道、一般県道等により、四国各都市へのサービスセンター的機能を有している。</p>	

定 住 自 立

定住自立圏の名称	協定締結日	構成市町村	人口及び面積 (平成27年国調)	中 心 市
徳島東部地域定住自立圏	平成23年3月30日	徳 島 市 小 松 島 市 勝 浦 町 上 勝 町 佐 那 河 内 村 石 井 町 神 山 町 松 茂 町 北 島 町 藍 住 町 板 野 町 上 板 町 (2市9町1村)	435,007人 770.56km ²	〒770-8571 徳島市幸町2丁目5番地 徳島市企画政策局企画政策課 TEL 088-621-5085
南阿波定住自立圏	平成23年3月24日	阿 南 市 那 賀 町 美 波 町 牟 岐 町 海 陽 町 (1市4町)	102,055人 1,499.30km ²	〒778-0002 阿南市富岡町トノ町12番地3 阿南市企画部企画政策課 TEL 0884-22-3429

圏 の 概 要

圏域形成の目的	備 考
<p>大都市圏への人口流出を食い止め、地方圏への人の流れを創出し、誰もが安心して暮らし続けられる持続可能な地域社会をつくるため、地域の持つ固有の資源を有機的に結びつけ、「選択と集中」「集約とネットワーク」の考え方に基づいてそれぞれの地域が知恵を出し合い、互いに連携・協力することで必要な都市機能の集約的な整備や生活機能の確保を図ることを目的としている。</p>	<p>第2次徳島東部地域定住自立圏共生ビジョン (ビジョンの期間) 平成28年度～令和2年度</p>
<p>生活に必要な都市機能を擁する中心市とその周辺自治体で市町村の枠組みを越えた圏域を形成し、「集約とネットワーク」の考え方に基づき、生活機能の維持・拡充に向けて相互に連携と協力を行うことにより、圏域全体の活性化を図ることを目的としている。</p>	<p>南阿波定住自立圏共生ビジョン (ビジョンの期間) 平成29年度～令和3年度</p>

平成 30 年度市町村普通

市町村名	歳入総額 (A)	歳出総額 (B)	歳入歳出差引 (A) - (B) (C)	翌年度に繰り 越すべき財源 (D)	実質収支 (C) - (D) (E)	単年度収支 (F)
徳島市	97,214,845	96,466,589	748,256	335,641	412,615	222,942
鳴門市	25,642,818	24,580,703	1,062,115	331,583	730,532	65,165
小松島市	15,852,957	15,608,181	244,776	103,924	140,852	37,950
阿南市	37,661,353	36,143,892	1,517,461	1,330,735	186,726	△ 24,398
吉野川市	24,342,597	23,401,742	940,855	239,213	701,642	△ 94,791
阿波市	20,514,722	19,797,748	716,974	195,562	521,412	△ 17,142
美馬市	20,615,670	19,870,526	745,144	157,492	587,652	10,524
三好市	24,379,565	23,113,267	1,266,298	383,073	883,225	354,843
勝浦町	3,886,343	3,655,298	231,045	70,336	160,709	△ 95,850
上勝町	3,284,885	3,009,939	274,946	94,761	180,185	175,259
佐那河内村	3,244,620	3,044,766	199,854	116,825	83,029	6,252
石井町	9,323,077	8,986,434	336,643	36,648	299,995	△ 55,931
神山町	5,176,029	4,871,105	304,924	130,213	174,711	21,088
那賀町	13,639,487	12,286,342	1,353,145	460,955	892,190	△ 89,882
牟岐町	3,272,943	2,913,139	359,804	12,032	347,772	△ 9,675
美波町	6,419,505	6,125,468	294,037	81,143	212,894	37,524
海陽町	7,893,866	7,442,175	451,691	91,034	360,657	162,754
松茂町	5,791,325	5,648,440	142,885	7,612	135,273	△ 6,231
北島町	7,588,331	7,212,472	375,859	179,211	196,648	△ 778
藍住町	13,640,542	12,959,678	680,864	272,156	408,708	61,587
板野町	7,379,580	6,592,795	786,785	42,908	743,877	235,934
上板町	4,909,169	4,674,919	234,250	32,909	201,341	4,087
つるぎ町	8,525,509	8,404,232	121,277	5,552	115,725	2,041
東みよし町	8,428,257	7,909,930	518,327	173,710	344,617	△ 160,061
市計	266,224,527	258,982,648	7,241,879	3,077,223	4,164,656	555,093
町村計	112,403,468	105,737,132	6,666,336	1,808,005	4,858,331	288,118
市町村計	378,627,995	364,719,780	13,908,215	4,885,228	9,022,987	843,211

会計決算収支等の状況

(単位：千円)

積立金 (G)	繰上償還金 (H)	積立金額 取崩し額 (I)	実質単年度収支 (F)+(G)+(H)-(I) (J)	基準財政 需要額	標準財政 規模	市町村名
6,706	7,020	0	236,668	40,294,778	54,013,006	徳島市
908,866	0	206,524	767,507	10,460,196	13,261,892	鳴門市
162,706	0	510,000	△ 309,344	7,078,535	8,492,506	小松島市
139,131	0	1,600,000	△ 1,485,267	14,268,306	19,783,240	阿南市
1,000,000	0	1,000,000	△ 94,791	10,510,894	12,373,956	吉野川市
9,655	0	840,000	△ 847,487	10,441,077	12,375,242	阿波市
598,844	0	600,000	9,368	10,020,684	11,458,949	美馬市
12,657	262,762	0	630,262	12,286,989	14,036,547	三好市
1,543	0	143,346	△ 237,653	2,051,269	2,277,665	勝浦町
6,000	0	349,000	△ 167,741	1,407,437	1,497,091	上勝町
1,499	142,664	0	150,415	1,401,417	1,508,707	佐那河内村
178,000	0	178,000	△ 55,931	4,690,044	5,677,338	石井町
5,400	0	525,000	△ 498,512	2,537,767	2,780,531	神山町
8,344	0	0	△ 81,538	5,584,576	6,119,774	那賀町
0	0	0	△ 9,675	1,879,633	2,044,360	牟岐町
3,052	0	289,000	△ 248,424	3,125,407	3,474,612	美波町
37,367	67,256	0	267,377	4,213,392	4,760,655	海陽町
0	0	0	△ 6,231	2,635,849	3,576,008	松茂町
100,803	0	400,000	△ 299,975	3,629,602	4,746,523	北島町
90,424	52,223	0	204,234	5,324,792	6,871,005	藍住町
100,340	0	501,090	△ 164,816	2,948,908	3,536,119	板野町
939	0	207,008	△ 201,982	2,731,158	3,194,693	上板町
3,471	0	100,000	△ 94,488	4,498,971	4,994,918	つるぎ町
301,172	0	200,000	△ 58,889	4,196,873	4,865,117	東みよし町
2,838,565	269,782	4,756,524	△ 1,093,084	115,361,459	145,795,338	市計
838,354	262,143	2,892,444	△ 1,503,829	52,857,095	61,925,116	町村計
3,676,919	531,925	7,648,968	△ 2,596,913	168,218,554	207,720,454	市町村計

令和元年度市町村普通

市町村名	歳入総額 (A)	歳出総額 (B)	歳入歳出差引 (A) - (B) (C)	翌年度に繰り 越すべき財源 (D)	実質収支 (C) - (D) (E)	単年度収支 (F)
徳島市	99,486,252	98,753,825	732,427	446,178	286,249	△ 126,366
鳴門市	25,988,660	25,076,335	912,325	191,182	721,143	△ 9,389
小松島市	16,386,202	16,100,419	285,783	91,168	194,615	53,763
阿南市	34,203,245	33,950,340	252,905	134,828	118,077	△ 68,649
吉野川市	26,238,134	25,225,345	1,012,789	162,146	850,643	149,001
阿波市	24,134,509	23,482,626	651,883	209,978	441,905	△ 79,507
美馬市	20,194,550	19,491,745	702,805	99,615	603,190	15,538
三好市	25,186,399	23,997,226	1,189,173	359,364	829,809	△ 53,416
勝浦町	3,883,955	3,558,612	325,343	136,976	188,367	27,658
上勝町	3,387,011	3,206,666	180,345	71,804	108,541	△ 71,644
佐那河内村	2,845,764	2,657,078	188,686	118,540	70,146	△ 12,883
石井町	9,489,578	9,024,616	464,962	104,647	360,315	60,320
神山町	5,466,850	5,174,194	292,656	144,436	148,220	△ 26,491
那賀町	13,362,706	12,047,452	1,315,254	495,634	819,620	△ 72,570
牟岐町	3,200,949	2,904,652	296,297	30,231	266,066	△ 81,706
美波町	6,659,229	6,343,895	315,334	60,184	255,150	42,256
海陽町	8,240,787	7,862,679	378,108	14,318	363,790	3,133
松茂町	6,176,019	5,872,428	303,591	171,793	131,798	△ 3,475
北島町	7,751,582	7,456,485	295,097	68,826	226,271	29,623
藍住町	11,755,913	11,197,794	558,119	105,012	453,107	44,034
板野町	7,187,898	6,698,331	489,567	205,939	283,628	△ 460,249
上板町	4,855,744	4,556,680	299,064	105,265	193,799	△ 7,542
つるぎ町	7,989,094	7,823,577	165,517	46,518	118,999	3,274
東みよし町	8,942,561	8,507,630	434,931	69,837	365,094	20,477
市計	271,817,951	266,077,861	5,740,090	1,694,459	4,045,631	△ 119,025
町村計	111,195,640	104,892,769	6,302,871	1,949,960	4,352,911	△ 505,785
市町村計	383,013,591	370,970,630	12,042,961	3,644,419	8,398,542	△ 624,810

会計決算収支等の状況

(単位：千円)

積立金 (G)	繰上償還金 (H)	積立金額 取崩し額 (I)	実質単年度収支 (F)+(G)+(H)-(I) (J)	基準財政 需要額	標準財政 規模	市町村名
6,038	0	600,000	△ 720,328	41,062,315	54,393,319	徳島市
423,152	0	608,463	△ 194,700	10,595,393	13,265,424	鳴門市
167,361	0	750,000	△ 528,876	7,143,724	8,498,934	小松島市
120,354	0	550,000	△ 498,295	14,744,397	19,868,087	阿南市
1,000,000	0	1,000,000	149,001	10,702,890	12,279,329	吉野川市
560,150	0	950,000	△ 469,357	10,507,251	12,116,846	阿波市
299,500	0	300,000	15,038	10,123,852	11,307,937	美馬市
193,229	308,786	0	448,599	12,309,501	13,747,112	三好市
1,365	0	223,404	△ 194,381	2,059,282	2,259,218	勝浦町
102,000	0	158,000	△ 127,644	1,432,932	1,504,650	上勝町
1,447	57,649	0	46,213	1,383,896	1,472,035	佐那河内村
150,000	0	593,000	△ 382,680	4,717,845	5,645,281	石井町
5,310	0	660,000	△ 681,181	2,602,574	2,811,038	神山町
8,605	0	0	△ 63,965	5,730,562	6,170,172	那賀町
581	0	0	△ 81,125	1,901,227	2,041,398	牟岐町
3,500	0	330,000	△ 284,244	3,241,451	3,513,719	美波町
2,943	183,810	0	189,886	4,281,367	4,705,705	海陽町
0	0	300,000	△ 303,475	2,650,177	3,556,013	松茂町
279,116	0	100,000	208,739	3,596,251	4,693,659	北島町
340,785	0	0	384,819	5,276,090	6,620,180	藍住町
200,200	0	860	△ 260,909	3,033,467	3,600,034	板野町
862	0	130,200	△ 136,880	2,756,829	3,183,503	上板町
3,111	0	100,000	△ 93,615	4,704,919	5,180,055	つるぎ町
501,381	1,306	300,000	223,164	4,317,299	4,878,838	東みよし町
2,769,784	308,786	4,758,463	△ 1,798,918	117,189,323	145,476,988	市計
1,601,206	242,765	2,895,464	△ 1,557,278	53,686,168	61,835,498	町村計
4,370,990	551,551	7,653,927	△ 3,356,196	170,875,491	207,312,486	市町村計

平成 30 年 度 市

市町村名	類似団体 類 型	財政力指数 (H28~H30 3か年平均)	実質収支比率	経常収支比率	実質公債費比率 (H28~H30 3か年平均)
徳 島 市	IV - 3	0.81903	0.8	96.1	6.5
鳴 門 市	II - 1	0.64535	5.5	95.8	14.9
小 松 島 市	I - 1	0.57424	1.7	99.8	12.7
阿 南 市	II - 1	0.84833	0.9	89.7	5.2
吉 野 川 市	I - 1	0.38355	5.7	96.7	10.2
阿 波 市	I - 0	0.34482	4.2	91.8	7.8
美 馬 市	I - 1	0.29871	5.1	93.0	10.6
三 好 市	I - 3	0.21832	6.3	87.8	7.1
勝 浦 町	II - 0	0.25464	7.1	78.9	4.4
上 勝 町	I - 0	0.11736	12.0	94.3	4.6
佐那河内村	I - 0	0.16566	5.5	77.9	0.0
石 井 町	V - 2	0.52398	5.3	89.1	5.4
神 山 町	II - 0	0.21662	6.3	81.6	2.0
那 賀 町	II - 1	0.16594	14.6	90.9	7.2
牟 岐 町	I - 2	0.18117	17.0	97.5	7.9
美 波 町	II - 2	0.17301	6.1	92.8	5.0
海 陽 町	II - 1	0.18719	7.6	83.7	1.2
松 茂 町	IV - 2	0.90304	3.8	74.9	△ 3.4
北 島 町	V - 2	0.80286	4.1	90.5	5.3
藍 住 町	V - 2	0.71374	5.9	83.2	4.3
板 野 町	III - 2	0.48676	21.0	93.1	8.1
上 板 町	III - 1	0.41963	6.3	94.2	6.7
つ る ぎ 町	II - 2	0.18592	2.3	101.7	9.3
東みよし町	III - 2	0.31499	7.1	87.7	5.5
市 計		0.51656 0.59910	3.8 2.9	93.8 94.1	9.4 8.3
町 村 計		0.36328 0.38346	8.3 7.8	88.3 88.5	4.6 4.8
市町村計		0.41437 0.53119	6.8 4.3	90.1 92.5	6.2 7.3

(注) 市計・町村計・市町村計の上段は単純平均、下段は加重平均。実質収支比率については、平成19年度決

町 村 財 政 状 況

(単位：%)

公 債 費 率 負 担 比 率	自 主 財 源 合 割	依 存 財 源 合 割	義 務 的 経 費 合 割	投 資 的 経 費 合 割	市 町 村 名
14.1	49.1	50.9	60.1	8.3	徳 島 市
18.0	46.1	54.1	52.6	10.8	鳴 門 市
17.7	37.1	63.2	49.8	13.9	小 松 島 市
12.7	52.5	47.7	44.3	19.4	阿 南 市
14.4	35.4	64.5	42.4	16.0	吉 野 川 市
17.7	32.9	67.2	46.5	9.2	阿 波 市
20.6	27.2	72.8	46.2	16.7	美 馬 市
26.0	20.3	79.7	47.0	18.2	三 好 市
14.1	28.9	71.2	33.3	15.4	勝 浦 町
13.9	23.6	76.4	34.5	28.1	上 勝 町
17.1	43.8	55.8	29.5	10.3	佐 那 河 内 村
12.1	42.4	57.4	48.7	13.4	石 井 町
9.1	27.7	71.9	31.1	20.5	神 山 町
20.0	34.0	65.8	32.1	39.0	那 賀 町
18.1	26.4	73.6	44.1	6.9	牟 岐 町
14.2	21.5	78.5	33.1	18.7	美 波 町
14.5	19.5	80.5	29.2	17.2	海 陽 町
0.9	59.5	40.6	36.6	10.6	松 茂 町
10.8	58.4	41.7	48.8	7.2	北 島 町
10.0	48.1	51.8	38.3	29.4	藍 住 町
7.3	46.7	53.0	33.0	20.8	板 野 町
9.5	37.9	61.7	42.8	7.6	上 板 町
20.3	18.0	82.1	41.4	20.5	つ る ぎ 町
16.5	29.5	70.6	41.2	14.9	東 み よ し 町
17.6 16.4	41.7	58.4	51.7	12.7	市 計
13.0 13.2	36.4	63.6	37.9	19.8	町 村 計
14.6 15.4	40.1	59.9	47.6	14.8	市 町 村 計

算から標準財政規模に臨時財政対策債発行可能額を加えて算出している。

令和元年度市

市町村名	類似団体 類型	財政力指数 (H29～R元3か年平均)	実質収支比率	経常収支比率	実質公債費比率 (H29～R元3か年平均)
徳島市	Ⅳ－３	0.81967	0.5	96.7	6.2
鳴門市	Ⅱ－１	0.64839	5.4	96.7	14.0
小松島市	Ⅰ－１	0.58442	2.3	100.0	13.5
阿南市	Ⅱ－１	0.83727	0.6	91.6	5.1
吉野川市	Ⅰ－１	0.37993	6.9	94.6	10.0
阿波市	Ⅰ－０	0.34411	3.6	92.9	8.3
美馬市	Ⅰ－１	0.29840	5.3	93.1	10.3
三好市	Ⅰ－３	0.22100	6.0	89.2	7.3
勝浦町	Ⅱ－０	0.25438	8.3	88.5	4.5
上勝町	Ⅰ－０	0.12208	7.2	91.2	4.5
佐那河内村	Ⅰ－０	0.16644	4.8	81.5	0.0
石井町	Ⅴ－２	0.52962	6.4	89.7	5.7
神山町	Ⅱ－０	0.21760	5.3	80.1	2.3
那賀町	Ⅱ－１	0.17459	13.3	89.8	7.7
牟岐町	Ⅰ－２	0.17823	13.0	98.1	8.4
美波町	Ⅱ－２	0.17129	7.3	94.6	5.6
海陽町	Ⅱ－１	0.18876	7.7	84.7	1.5
松茂町	Ⅳ－２	0.89725	3.7	77.8	△ 3.8
北島町	Ⅴ－２	0.79752	4.8	86.1	5.3
藍住町	Ⅴ－２	0.72154	6.8	88.5	4.5
板野町	Ⅲ－２	0.49023	7.9	91.1	7.0
上板町	Ⅲ－１	0.41960	6.1	93.3	6.8
つるぎ町	Ⅱ－２	0.18366	2.3	101.3	10.3
東みよし町	Ⅲ－２	0.31383	7.5	91.2	6.3
市計		0.51665 0.59993	3.8 2.8	94.4 94.7	9.3 8.1
町村計		0.36416 0.38529	7.0 7.0	89.2 89.5	4.8 5.1
市町村計		0.41499 0.53242	6.0 4.1	90.9 93.2	6.3 7.2

(注) 市計・町村計・市町村計の上段は単純平均、下段は加重平均。実質収支比率については、平成19年度決

町 村 財 政 状 況

(単位：%)

公 債 費 率 負 担 比 率	自 主 財 源 合 割	依 存 財 源 合 割	義 務 的 経 費 合 割	投 資 的 経 費 合 割	市 町 村 名
13.9	47.9	52.1	58.9	8.9	徳 島 市
16.7	48.3	51.7	51.4	10.8	鳴 門 市
17.3	39.0	61.0	48.6	13.9	小 松 島 市
14.0	52.5	47.5	47.5	15.9	阿 南 市
13.7	33.0	67.0	39.4	21.5	吉 野 川 市
16.8	30.9	69.1	39.2	22.1	阿 波 市
20.6	26.7	73.3	46.4	14.6	美 馬 市
25.0	20.8	79.2	44.4	18.3	三 好 市
13.3	28.2	71.8	33.2	10.4	勝 浦 町
14.5	21.7	78.3	31.9	25.8	上 勝 町
12.3	31.2	68.8	30.8	20.9	佐 那 河 内 村
11.0	43.4	56.6	49.4	10.6	石 井 町
9.1	30.2	69.8	29.1	22.2	神 山 町
20.0	32.3	67.7	32.6	37.0	那 賀 町
18.1	26.4	73.6	44.3	4.6	牟 岐 町
15.4	23.1	76.9	32.8	19.0	美 波 町
16.6	22.7	77.3	28.6	19.2	海 陽 町
0.4	58.6	41.4	35.8	12.6	松 茂 町
9.7	52.7	47.3	46.4	9.0	北 島 町
9.7	51.7	48.3	45.6	12.1	藍 住 町
7.4	44.5	55.5	32.6	18.6	板 野 町
9.4	37.7	62.3	42.0	9.1	上 板 町
22.4	19.8	80.2	47.2	8.7	つ る ぎ 町
17.9	30.6	69.4	39.2	14.7	東 み よ し 町
17.2 16.1	40.8	59.2	50.4	13.9	市 計
13.0 13.3	36.3	63.7	38.5	16.7	町 村 計
14.4 15.2	39.5	60.5	46.9	14.7	市 町 村 計

算から標準財政規模に臨時財政対策債発行可能額を加えて算出している。

平成30, 令和元年度決算に係る健全化判断比率・資金不足比率

(単位：%)

市町村名	健全化判断比率								資金不足比率			
	実質赤字比率		連結実質赤字比率		実質公債費比率		将来負担率		会計名	比率	会計名	比率
	平成30年度	令和元年度	平成30年度	令和元年度	平成30年度	令和元年度	平成30年度	令和元年度	平成30年度		令和元年度	
徳島市	-	-	-	-	6.5	6.2	72.9	72.4	-	-	-	-
鳴門市	-	-	-	-	14.9	14.0	116.5	128.1	-	-	-	-
小松島市	-	-	-	-	12.7	13.5	105.9	115.8	-	-	-	-
阿南市	-	-	-	-	5.2	5.1	-	-	-	-	-	-
吉野川市	-	-	-	-	10.2	10.0	38.5	46.6	-	-	-	-
阿波市	-	-	-	-	7.8	8.3	-	-	-	-	-	-
美馬市	-	-	-	-	10.6	10.3	55.3	51.4	-	-	-	-
三好市	-	-	-	-	7.1	7.3	-	-	-	-	-	-
勝浦町	-	-	-	-	4.4	4.5	-	-	-	-	-	-
上勝町	-	-	-	-	4.6	4.5	-	-	-	-	-	-
佐那河内村	-	-	-	-	0.0	0.0	-	-	-	-	-	-
石井町	-	-	-	-	5.4	5.7	-	-	-	-	-	-
神山町	-	-	-	-	2.0	2.3	-	-	-	-	-	-
那賀町	-	-	-	-	7.2	7.7	-	-	-	-	-	-
牟岐町	-	-	-	-	7.9	8.4	63.0	54.4	-	-	-	-
美波町	-	-	-	-	5.0	5.6	-	4.1	-	-	-	-
海陽町	-	-	-	-	1.2	1.5	-	-	-	-	-	-
松茂町	-	-	-	-	△3.4	△3.8	-	-	-	-	-	-
北島町	-	-	-	-	5.3	5.3	-	-	-	-	-	-
藍住町	-	-	-	-	4.3	4.5	-	-	-	-	-	-
板野町	-	-	-	-	8.1	7.0	-	-	-	-	-	-
上板町	-	-	-	-	6.7	6.8	-	-	-	-	-	-
つるぎ町	-	-	-	-	9.3	10.3	30.9	31.1	-	-	-	-
東みよし町	-	-	-	-	5.5	6.3	-	-	-	-	-	-
市平均	/	/	/	/	9.4	9.3	48.6	51.8	/	/	/	/
町村平均	/	/	/	/	4.6	4.8	5.9	5.6	/	/	/	/
市町村平均	/	/	/	/	6.2	6.3	20.1	21.0	/	/	/	/

- (注) 1. 各指標において、比率がない場合は「-」と記入している。
 2. 平均値は、単純平均を用いている。
 3. 資金不足比率については、資金不足が生じている会計のみを記載してある。

健全化判断比率等の概要について

- 実質赤字比率 (%) = $\frac{\text{一般会計等の実質赤字額}}{\text{標準財政規模}} \times 100$
 ● 地方公共団体の一般会計等を対象とした実質赤字額の標準財政規模に対する比率。
- 連結実質赤字比率 (%) = $\frac{\text{連結実質赤字額}}{\text{標準財政規模}} \times 100$
 ● 地方公共団体の全会計を対象とした実質赤字額（又は資金の不足額）の標準財政規模に対する比率。
- 実質公債費比率 (%) = $\frac{(a+b)-(c+d)}{e-d} \times 100$
 によって計算した数値の過去3年度間の平均値
 ● 地方公共団体の一般会計等が負担する元利償還金及び準元利償還金の財政規模（標準財政規模から元利償還金等に係る基準財政需要額算入額を控除した額）に対する比率。
 a……地方債の元利償還金（繰上償還等を除く。）
 b……準元利償還金
 c……元利償還金等に充てられる特定財源
 d……元利償還金・準元利償還金に係る基準財政需要額算入額
 e……標準財政規模
- 将来負担比率 (%) = $\frac{a-(b+c+d)}{e-f} \times 100$
 ● 地方債の現在高、企業債の償還負担、退職手当支給見込、第三セクター等の損失補償債務等を一般会計等が将来負担すべき実質的な負債としてとらえ、当該負債の財政規模（標準財政規模から元利償還金等に係る基準財政需要額算入額を控除した額）に対する比率。
 a……将来負担額
 b……充当可能基金額
 c……特定財源見込額
 d……地方債現在高等に係る基準財政需要額算入見込額
 e……標準財政規模
 f……元利償還金・準元利償還金に係る基準財政需要額算入額
- 資金不足比率 (%) = $\frac{\text{資金の不足額}}{\text{事業の規模}} \times 100$
 ● 公営企業会計ごとの資金の不足額（公営企業における資金収支（キャッシュ・フロー）不足の累積額をとらえるもの）の事業規模に対する比率。

※資金の不足額

法適用企業 = (流動負債 + 建設改良費等以外の経費の財源に充てるために起こした地方債の現在高 - 流動資産) - 解消可能資金不足額

法非適用企業 = (繰上充用額 + 支払繰延額 + 事業繰越額 + 建設改良費等以外の経費の財源に充てるために起こした地方債現在高) - 解消可能資金不足額

○ 解消可能資金不足額：事業の性質上、事業開始後一定期間に構造的に資金の不足額が生じる等の事情がある場合において、資金の不足額から控除する一定の額。

※事業の規模

法適用企業 = 営業収益の額 - 受託工事収益の額

法非適用企業 = 営業収益に相当する収入の額 - 受託工事収益に相当する収入の額

○ 指定管理者制度（利用料金制）を導入している公営企業については、営業収益の額に関する特例がある。

早期健全化基準・財政再生基準・経営健全化基準（市町村）

	早期健全化基準・経営健全化基準	財政再生基準	(参考) 起債に許可を要する基準
実質赤字比率	標準財政規模に応じ11.25～15%	20%	標準財政規模に応じ2.5～10%
連結実質赤字比率	標準財政規模に応じ16.25～20%	30%	—
実質公債費比率	25%	35%	18%
将来負担比率	350%	—	—
資金不足比率	20%	—	10% (※1)

(※1) 地方財政法の規定に基づき算定する資金不足比率であり、算出方法が上記計算式とは異なる。

令 和 2 年 度 市

市町村名	市 町 村 民							
	個 人 均 等 割	個 人 所 得 割	法 人 均 等					
			法第312条第1 項第1号法人	法第312条第1 項第2号法人	法第312条第1 項第3号法人	法第312条第1 項第4号法人	法第312条第1 項第5号法人	法第312条第1 項第6号法人
徳 島 市	3,500	標	60,000	144,000	156,000	180,000	192,000	480,000
鳴 門 市	3,500	〃	60,000	144,000	156,000	180,000	192,000	480,000
小 松 島 市	3,500	〃	60,000	144,000	156,000	180,000	192,000	480,000
阿 南 市	3,500	〃	60,000	144,000	156,000	180,000	192,000	480,000
吉 野 川 市	3,500	〃	50,000	120,000	130,000	150,000	160,000	400,000
阿 波 市	3,500	〃	50,000	120,000	130,000	150,000	160,000	400,000
美 馬 市	3,500	〃	50,000	120,000	130,000	150,000	160,000	400,000
三 好 市	3,500	〃	50,000	120,000	130,000	150,000	160,000	400,000
勝 浦 町	3,500	〃	50,000	120,000	130,000	150,000	160,000	400,000
上 勝 町	3,500	〃	50,000	120,000	130,000	150,000	160,000	400,000
佐那河内村	3,500	〃	50,000	120,000	130,000	150,000	160,000	400,000
石 井 町	3,500	〃	50,000	120,000	130,000	150,000	160,000	400,000
神 山 町	3,500	〃	50,000	120,000	130,000	150,000	160,000	400,000
那 賀 町	3,500	〃	50,000	120,000	130,000	150,000	160,000	400,000
牟 岐 町	3,500	〃	50,000	120,000	130,000	150,000	160,000	400,000
美 波 町	3,500	〃	50,000	120,000	130,000	150,000	160,000	400,000
海 陽 町	3,500	〃	50,000	120,000	130,000	150,000	160,000	400,000
松 茂 町	3,500	〃	50,000	120,000	130,000	150,000	160,000	400,000
北 島 町	3,500	〃	50,000	120,000	130,000	150,000	160,000	400,000
藍 住 町	3,500	〃	50,000	120,000	130,000	150,000	160,000	400,000
板 野 町	3,500	〃	50,000	120,000	130,000	150,000	160,000	400,000
上 板 町	3,500	〃	50,000	120,000	130,000	150,000	160,000	400,000
つ る ぎ 町	3,500	〃	50,000	120,000	130,000	150,000	160,000	400,000
東みよし町	3,500	〃	50,000	120,000	130,000	150,000	160,000	400,000
備 考	標準 3,500円		標準 50,000円 制限 60,000円	標準 120,000円 制限 144,000円	標準 130,000円 制限 156,000円	標準 150,000円 制限 180,000円	標準 160,000円 制限 192,000円	標準 400,000円 制限 480,000円

(注) ㊦は、税率の規定はあるが当該税目に係る税収がないことを意味する。

町 村 税 率 一 覧

(単位：円, %)

税 割			法人税割	固 定 資 産 税	鉦 産 税		入 湯 税	都 市 計 画 税	市 町 村 名
					2 百 万 円 以 下	そ の 他			
法第312条第1 項第7号法人	法第312条第1 項第8号法人	法第312条第1 項第9号法人							
492,000	2,100,000	3,600,000	8.4	1.4				0.275	徳 島 市
492,000	2,100,000	3,600,000	8.4	1.4			150		鳴 門 市
492,000	2,100,000	3,600,000	8.4	1.4			⊖ 150		小 松 島 市
492,000	2,100,000	3,600,000	8.4	1.4	0.7	1.0	⊖ 150		阿 南 市
410,000	1,750,000	3,000,000	8.4	1.4	⊖ 0.7	⊖ 1.0	150		吉 野 川 市
410,000	1,750,000	3,000,000	8.4	1.4	⊖ 0.7	⊖ 1.0	150		阿 波 市
410,000	1,750,000	3,000,000	8.4	1.4	⊖ 0.7	⊖ 1.0	150		美 馬 市
410,000	1,750,000	3,000,000	8.4	1.4	⊖ 0.7	⊖ 1.0	150		三 好 市
410,000	1,750,000	3,000,000	6.0	1.4	0.7	1.0			勝 浦 町
410,000	1,750,000	3,000,000	6.0	1.4	⊖ 0.7	⊖ 1.0	100		上 勝 町
410,000	1,750,000	3,000,000	6.0	1.4	⊖ 0.7	⊖ 1.0	⊖ 150		佐 那 河 内 村
410,000	1,750,000	3,000,000	8.4	1.4					石 井 町
410,000	1,750,000	3,000,000	6.0	1.4					神 山 町
410,000	1,750,000	3,000,000	6.0	1.4	⊖ 0.7	⊖ 1.0	150		那 賀 町
410,000	1,750,000	3,000,000	6.0	1.4	⊖ 0.7	⊖ 1.0	⊖ 150		牟 岐 町
410,000	1,750,000	3,000,000	6.0	1.4	⊖ 0.7	⊖ 1.0	⊖ 150		美 波 町
410,000	1,750,000	3,000,000	6.0	1.4	⊖ 0.7	⊖ 1.0	150		海 陽 町
410,000	1,750,000	3,000,000	7.8	1.4					松 茂 町
410,000	1,750,000	3,000,000	8.4	1.4					北 島 町
410,000	1,750,000	3,000,000	8.2	1.4	⊖ 0.7	⊖ 1.0	⊖ 150		藍 住 町
410,000	1,750,000	3,000,000	8.2	1.4	⊖ 0.7	⊖ 1.0	⊖ 150		板 野 町
410,000	1,750,000	3,000,000	8.2	1.4			⊖ 150		上 板 町
410,000	1,750,000	3,000,000	6.0	1.4	⊖ 0.7	⊖ 1.0	⊖ 150		つ る ぎ 町
410,000	1,750,000	3,000,000	6.0	1.4	⊖ 0.7	⊖ 1.0	⊖ 150		東 み よ し 町
標準 410,000円 制限 492,000円	標準 1,750,000円 制限 2,100,000円	標準 3,000,000円 制限 3,600,000円	標準 6.0% 制限 8.4%	標準 1.4%	標準 0.7% 制限 0.9%	標準 1.0% 制限 1.2%	標準 150円	制限 0.3%	

平成 30 年 度 市 町 村 税

市町村名	調 定 済 額				収 入	
	現年課税分 (A)	滞納繰越分 (B)	合 計 (C)	標準税率 超過調定分 (D)	現年課税分 (E)	滞納繰越分 (F)
徳 島 市	40,829,910	2,110,253	42,940,163	958,794	40,484,142	702,576
鳴 門 市	7,518,978	300,594	7,819,572	259,365	7,459,338	91,441
小 松 島 市	4,441,031	210,152	4,651,183	67,779	4,384,159	53,600
阿 南 市	13,991,030	660,429	14,651,459	376,997	13,876,510	109,622
吉 野 川 市	4,063,278	190,805	4,254,083	28,413	3,998,440	49,598
阿 波 市	3,609,346	246,974	3,856,320	21,361	3,535,622	54,966
美 馬 市	2,979,711	103,205	3,082,916	34,519	2,949,901	28,900
三 好 市	2,620,032	123,080	2,743,112	0	2,596,369	24,733
勝 浦 町	506,386	14,221	520,607	0	498,216	4,575
上 勝 町	127,775	2,613	130,388	0	127,186	699
佐那河内村	190,860	2,437	193,297	0	189,997	958
石 井 町	2,617,537	110,979	2,728,516	15,829	2,579,027	39,403
神 山 町	475,904	24,841	500,745	0	471,717	2,347
那 賀 町	982,289	25,528	1,007,817	0	976,045	5,228
牟 岐 町	309,761	16,268	326,029	0	303,833	4,989
美 波 町	504,359	26,421	530,780	0	497,258	7,793
海 陽 町	740,561	46,064	786,625	0	725,621	11,956
松 茂 町	2,654,007	40,922	2,694,929	28,412	2,637,182	14,718
北 島 町	3,256,401	40,704	3,297,105	59,201	3,236,892	15,279
藍 住 町	4,158,032	99,771	4,257,803	32,888	4,123,715	54,260
板 野 町	1,553,650	138,353	1,692,003	22,366	1,529,136	30,887
上 板 町	1,180,536	68,790	1,249,326	7,065	1,161,937	18,284
つ る ぎ 町	771,160	32,881	804,041	0	759,259	10,045
東みよし町	1,298,705	39,876	1,338,581	0	1,289,884	10,305
市 計	80,053,316	3,945,492	83,998,808	1,747,228	79,284,481	1,115,436
町 村 計	21,327,923	730,669	22,058,592	165,761	21,106,905	231,726
合 計	101,381,239	4,676,161	106,057,400	1,912,989	100,391,386	1,347,162

の 徴 収 実 績 (国保税(料)を除く)

(単位：千円、%)

済 額		徴 収 率				市町村名
合 計 (G)	標 準 税 率 超 過 収 入 済 額 (H)	(E)／(A)	(F)／(B)	(G)／(C)	前年度における 徴 収 率	
41,186,718	954,582	99.2	33.3	95.9	94.5	徳 島 市
7,550,779	247,940	99.2	30.4	96.6	95.5	鳴 門 市
4,437,759	67,246	98.7	25.5	95.4	95.0	小 松 島 市
13,986,132	376,689	99.2	16.6	95.5	95.0	阿 南 市
4,048,038	28,385	98.4	26.0	95.2	94.7	吉 野 川 市
3,590,588	21,361	98.0	22.3	93.1	92.9	阿 波 市
2,978,801	34,519	99.0	28.0	96.6	96.3	美 馬 市
2,621,102	0	99.1	20.1	95.6	95.0	三 好 市
502,791	0	98.4	32.2	96.6	97.1	勝 浦 町
127,885	0	99.5	26.8	98.1	98.1	上 勝 町
190,955	0	99.5	39.3	98.8	98.7	佐 那 河 内 村
2,618,430	15,782	98.5	35.5	96.0	95.6	石 井 町
474,064	0	99.1	9.4	94.7	94.6	神 山 町
981,273	0	99.4	20.5	97.4	97.3	那 賀 町
308,822	0	98.1	30.7	94.7	94.5	牟 岐 町
505,051	0	98.6	29.5	95.2	93.9	美 波 町
737,577	0	98.0	26.0	93.8	93.1	海 陽 町
2,651,900	28,407	99.4	36.0	98.4	98.5	松 茂 町
3,252,171	59,201	99.4	37.5	98.6	98.7	北 島 町
4,177,975	32,822	99.2	54.4	98.1	97.2	藍 住 町
1,560,023	22,366	98.4	22.3	92.2	90.4	板 野 町
1,180,221	7,058	98.4	26.6	94.5	93.8	上 板 町
769,304	0	98.5	30.5	95.7	95.6	つ る ぎ 町
1,300,189	0	99.3	25.8	97.1	96.8	東 み よ し 町
80,399,917	1,730,722	99.0	28.3	95.7	94.7	市 計
21,338,631	165,636	99.0	31.7	96.7	96.3	町 村 計
101,738,548	1,896,358	99.0	28.8	95.9	95.0	合 計

令和元年度市町村税

市町村名	調 定 済 額				収 入	
	現年課税分 (A)	滞納繰越分 (B)	合 計 (C)	標準税率 超過調定分 (D)	現年課税分 (E)	滞納繰越分 (F)
徳 島 市	40,508,559	1,550,207	42,064,115	839,625	40,311,778	557,084
鳴 門 市	7,494,346	306,880	7,802,758	147,143	7,421,260	65,796
小 松 島 市	4,492,971	201,521	4,695,644	68,132	4,454,578	45,880
阿 南 市	13,514,056	603,475	14,119,956	343,939	13,415,880	107,405
吉 野 川 市	4,063,296	191,093	4,255,423	26,613	4,005,168	49,701
阿 波 市	3,602,446	240,759	3,844,399	19,933	3,539,487	66,654
美 馬 市	3,103,206	93,367	3,197,638	52,471	3,073,832	26,825
三 好 市	2,601,557	109,149	2,712,056	0	2,582,609	28,085
勝 浦 町	493,991	16,953	511,401	0	487,370	7,123
上 勝 町	127,631	2,500	130,257	0	126,940	732
佐那河内村	197,536	2,310	200,142	0	196,922	876
石 井 町	2,641,436	102,561	2,744,533	16,476	2,616,829	38,940
神 山 町	462,808	11,565	474,575	0	458,964	4,002
那 賀 町	1,028,039	25,402	1,053,934	0	1,021,071	4,649
牟 岐 町	305,592	15,010	320,801	0	299,411	2,492
美 波 町	500,618	23,268	524,061	0	493,613	4,964
海 陽 町	738,239	45,387	784,002	0	727,995	11,133
松 茂 町	2,690,875	40,139	2,731,419	30,741	2,670,498	16,045
北 島 町	3,271,204	40,927	3,312,844	56,101	3,250,474	17,214
藍 住 町	4,180,892	143,378	4,325,379	29,900	4,149,606	44,181
板 野 町	1,608,211	96,197	1,704,893	35,196	1,590,585	31,893
上 板 町	1,172,192	56,940	1,229,370	6,756	1,155,880	14,802
つ る ぎ 町	762,141	34,577	797,057	0	754,170	10,943
東みよし町	1,302,323	34,327	1,337,120	0	1,293,725	10,211
市 計	79,380,437	3,296,451	82,691,989	1,497,856	78,804,592	947,430
町 村 計	21,483,728	691,441	22,181,788	175,170	21,294,053	220,200
合 計	100,864,165	3,987,892	104,873,777	1,673,026	100,098,645	1,167,630

の 徴 収 実 績 (国保税(料)を除く)

(単位：千円、%)

済 額		徴 収 率				市町村名
合 計 (G)	標 準 税 率 超 過 収 入 済 額 (H)	(E)／(A)	(F)／(B)	(G)／(C)	前年度における 徴 収 率	
40,874,211	836,118	99.5	35.9	97.2	95.9	徳 島 市
7,488,588	143,903	99.0	21.4	96.0	96.6	鳴 門 市
4,501,610	67,737	99.1	22.8	95.9	95.4	小 松 島 市
13,525,710	343,651	99.3	17.8	95.8	95.5	阿 南 市
4,055,903	26,613	98.6	26.0	95.3	95.2	吉 野 川 市
3,607,335	19,933	98.3	27.7	93.8	93.1	阿 波 市
3,101,722	52,419	99.1	28.7	97.0	96.6	美 馬 市
2,612,044	0	99.3	25.7	96.3	95.6	三 好 市
494,950	0	98.7	42.0	96.8	96.6	勝 浦 町
127,798	0	99.5	29.3	98.1	98.1	上 勝 町
198,094	0	99.7	37.9	99.0	98.8	佐 那 河 内 村
2,656,305	16,443	99.1	38.0	96.8	96.0	石 井 町
463,168	0	99.2	34.6	97.6	94.7	神 山 町
1,026,213	0	99.3	18.3	97.4	97.4	那 賀 町
302,102	0	98.0	16.6	94.2	94.7	牟 岐 町
498,752	0	98.6	21.3	95.2	95.2	美 波 町
739,504	0	98.6	24.5	94.3	93.8	海 陽 町
2,686,948	30,736	99.2	40.0	98.4	98.4	松 茂 町
3,268,401	56,101	99.4	42.1	98.7	98.6	北 島 町
4,194,896	29,900	99.3	30.8	97.0	98.1	藍 住 町
1,622,963	35,196	98.9	33.2	95.2	92.2	板 野 町
1,170,920	6,763	98.6	26.0	95.2	94.5	上 板 町
765,452	0	99.0	31.6	96.0	95.7	つ る ぎ 町
1,304,406	0	99.3	29.7	97.6	97.1	東 み よ し 町
79,767,123	1,490,374	99.3	28.7	96.5	95.7	市 計
21,520,872	175,139	99.1	31.8	97.0	96.7	町 村 計
101,287,995	1,665,513	99.2	29.3	96.6	95.9	合 計

地 方 公 営

市町村名	法 適											
	水 道	簡 易 水 道	下 水 道				工 業 用 水 道	交 通	病 院	市 場	駐 車 場	観 光 施 設 索 道
			公 共 下 水 道	特 定 公 共	環 境 保 全	農 業 集 落 排 水						
徳 島 市	● 全		● 全	● 全				● 全	● 全	○ 財	○ 財	○ ロープウェイ 財
鳴 門 市	● 全											
小 松 島 市	○ 全											
阿 南 市	○ 全											
吉 野 川 市	○ 全		○ 全	○ 全	○ 全							
阿 波 市	○ 全											
美 馬 市	○ 全	● 全		○ 財	○ 財	○ 全						
三 好 市	○ 全								○ 財			
勝 浦 町									○ 財			
上 勝 町												
佐 那 河 内 村												
石 井 町	○ 全											
神 山 町												
那 賀 町						○ 全		○ 財				
牟 岐 町		○ 全										
美 波 町	○ 全							○ 財				
海 陽 町	○ 全							○ 財				
松 茂 町	○ 全											
北 島 町	○ 全		○ 財									
藍 住 町	○ 全											
板 野 町	○ 全											
上 板 町	○ 全											
つ る ぎ 町	○ 全							● 全				
東 み よ し 町	○ 全											
海 部 郡 特 別 養 護 老 人 ホ ー ム 事 務 組 合 (一 部 事 務 組 合)												
阿 北 特 別 養 護 老 人 ホ ー ム 組 合 (一 部 事 務 組 合)												
美 馬 西 部 特 別 養 護 老 人 ホ ー ム 組 合 (一 部 事 務 組 合)												
合 計	18	2	2	2	2	2	1	7	1	1	1	

● 管理者設置 全 全部適用 財 財務適用

企 業 一 覧

(令和2. 3. 31現在)

簡易水道	電気	法 非 道 適							観光施設 休養宿泊	介 護 サービス	市町村名									
		下 水道	共 下水	特定 公共	環境 下水	保全 水道	農業 集落	集 排水				漁業 集落	集 排水	林業 集落	集 排水	特定 生活	地域 排水	と畜場		
														○			徳 島 市			
		○															鳴 門 市			
		○															小 松 島 市			
		○															阿 南 市			
																	吉 野 川 市			
																	阿 波 市			
	○														○ 一の森ヒュッテ		美 馬 市			
○																○	三 好 市			
○																	勝 浦 町			
○																	上 勝 町			
○																	佐 那 河 内 村			
																	石 井 町			
○																	○	神 山 町		
○																	○	那 賀 町		
																		牟 岐 町		
○		○															○	美 波 町		
○																		○	海 陽 町	
		○																	松 茂 町	
																			北 島 町	
		○																	藍 住 町	
																			○	板 野 町
																				上 板 町
																			○	つ る ぎ 町
																			○	東 み よ し 町
																			○	海 部 郡 特 別 養 護 老人ホーム事務組合 (一部事務組合)
																			○	阿 北 特 別 養 護 老人ホーム組合 (一部事務組合)
																			○	美 馬 西 部 特 別 養 護 老人ホーム組合 (一部事務組合)
8	1	7		5		10		2		1		2		1					7	合 計

関 係 団 体 一 覧 表

徳 島 県 市 長 会	徳 島 県 町 村 議 会 議 長 会
<p>所在地 徳島市幸町3丁目55 自治会館 4階 電 話 088-652-0082 F A X 088-655-0128</p> <p>会 長 内 藤 佐和子 (徳島市長) 副 会 長 原 井 敬 (吉野川市長) 事務局長 小 泉 吉太郎</p>	<p>所在地 徳島市幸町3丁目55 自治会館 4階 電 話 088-621-3410 F A X 088-652-6538</p> <p>会 長 加 藤 秀 數 (佐那河内村議会議長) 副 会 長 佐 藤 道 昭 (松茂町議会議長) " 羽 坂 登志馬 (北島町議会議長) 事務局長 小 原 直 樹</p>
徳 島 県 市 議 会 議 長 会	徳 島 県 市 町 村 職 員 共 済 組 合
<p>所在地 徳島市幸町2丁目5 徳島市役所議会議事局内 電 話 088-621-5115 F A X 088-621-5117</p> <p>会 長 宮 内 春 雄 (徳島市議会議長) 副 会 長 川 村 辰 夫 (吉野川市議会議長)</p>	<p>所在地 徳島市幸町3丁目55 自治会館 5階 電 話 088-621-3500 F A X 088-621-3509</p> <p>理 事 長 玉 井 孝 治 (板野町長) 事務局長 中 尾 次 郎</p>
徳 島 県 町 村 会	
<p>所在地 徳島市幸町3丁目55 自治会館 4階 電 話 088-621-3400 F A X 088-652-6538</p> <p>会 長 坂 口 博 文 (那賀町長) 副 会 長 花 本 靖 (上勝町長) " 小 林 智 仁 (石井町長) 常務理事 小 原 直 樹 事務局長 増 井 建 太</p>	

市町村部長・課長等名簿

市町村名	人事・財政関係		税務関係		住民関係	
徳島市	総務部長兼理事 財政部長 人事課長 財政部副部長兼財政課長	扶川康文 高島誠一 上田誠吾 加藤誠治	財政部長 税務事務所長兼納税課長 市民税課長 資産税課長	高島誠一 藤田稔夫 服部弘典 渡辺正則	市民環境部長 住民課長	森久寿二 庄野誠二
鳴門市	事業推進監兼企画総務部長 人事課長 財政課長	尾崎浩二 竹下聡一 竹田仁伸	事業推進監兼企画総務部長 税務課長	尾崎浩二 岩下彰秀	市民環境部長 市民課長	廣瀬高二 島章二
小松島市	総務部長 人事課長 財政課長	西照保彦 田中裕人 南賢治	総務部長 税務課長	西照保彦 荒井知佐子	市民環境部長 戸籍住民課長	内藤雅人 村山温美
阿南市	企画部長兼総務部長 人事課長 財政課長	松内徹 中橋俊樹 幸泉賢一郎	企画部長兼総務部長 税務課長	松内徹 田神雅史	市民部長 市民部参事(市民生活課担当)	佐野雅史 高島見佳
吉野川市	政策監 総務部次長兼総務課長 財政課長	露口悦之 中山泰治 香西卓生	政策監 税務課長	露口悦之 井上良彦	市民部長 市民課長兼選管書記長	鳩成正至 七條佳子
阿波市	企画総務部長 企画総務部次長兼企画総務課長 秘書人事課長 財政課長	野崎圭二 坂東孝一 酒卷達也 大倉洋二	市民部長 市民部次長兼税務課長	矢田正和 大森章司	市民部長 市民課長 阿波支所長 土成支所長 吉野支所長	矢田正和 野崎順子 林英司 伊坂好史 石川久
美馬市	企画総務部長 企画総務部次長兼総務課長 秘書広報課長 企画財政課長	吉田正孝 藤本卓志 渡邊晴樹 小倉進	企画総務部長 税務課長	吉田正孝 和田啓明	市民環境部長 市民環境部次長兼環境下水道課長 市民課長	中川貴志 伊内公一 逢坂雅史
三好市	総務部長 総務部次長兼総務課長 秘書人事課長 企画財政部長 財政課長	東口栄二 川原正治 高井貞行 木邨忠利 藤井幸男	企画財政部長 税務課長	木邨忠利 海道美穂	環境福祉部長 市民課長	田中一幸 大西利恵
勝浦町	総務防災課長	中瀬弘晴	税務課長	藤井小百合	住民課長	後藤信之
上勝町	参事兼総務課長	細束仁美	税務課長	高橋暁美	住民課長	清井信子
佐那河内村	総務課長	太尾勝利	住民税務課長	橘孝治	住民税務課長	橘孝治
石井町	総務課長 財政課長	桃井淳 武市知己	税務課長	内藤泰典	住民課長	遠藤哲雄
神山町	総務課長	宮田伸也	税務保険課長	福岡祐司	住民課長	榎本高康
那賀町	総務課長	葛木幸男	税務保険課長	湯浅正恵	住民課長	武田卓士
牟岐町	総務課長	宮内吉彦	税務会計課長	宮内智子	住民福祉課長	海部孝治
美波町	総務課長	浜孝至	税務課長	別宮亀弘	住民生活課長 福祉課長	南豊美 大三千晴
海陽町	総務課長	浦川光弘	税務課長	圓山潤一	住民環境課長	福岡優子
松茂町	総務部長 総務課長	古川和之 松下師一	総務部長 税務課長	古川和之 石森典彦	民生部長 住民課長	原田賢 佐藤友美
北島町	総務課長	藤高繁利	税務課長	森本明	住民課長	飯坂桂司
藍住町	総務企画課長	梯達司	税務課長	齊藤秀樹	住民課長	賀治達也
板野町	総務課長	高橋三恵	税務課長	毛登山悦雄	住民課長	楠本剛
上板町	総務課長	東浩三	税務課長	廣澤充宏	住民人権課長	荒川英子
つるぎ町	総務課長	山蔭貞治	税務国保課長	桑平栄持	住民課長	市原広道
東みよし町	総務課長	松田浩栄	税務課長	谷真由美	住民課長	川原みゆき

徳島県市町村変遷状況

明治22年 (市制町村制施行)	明治・大正	昭和		平成	令和
		昭和28年9月 (町村合併促進法施行)		(令和2年4月1日現在)	

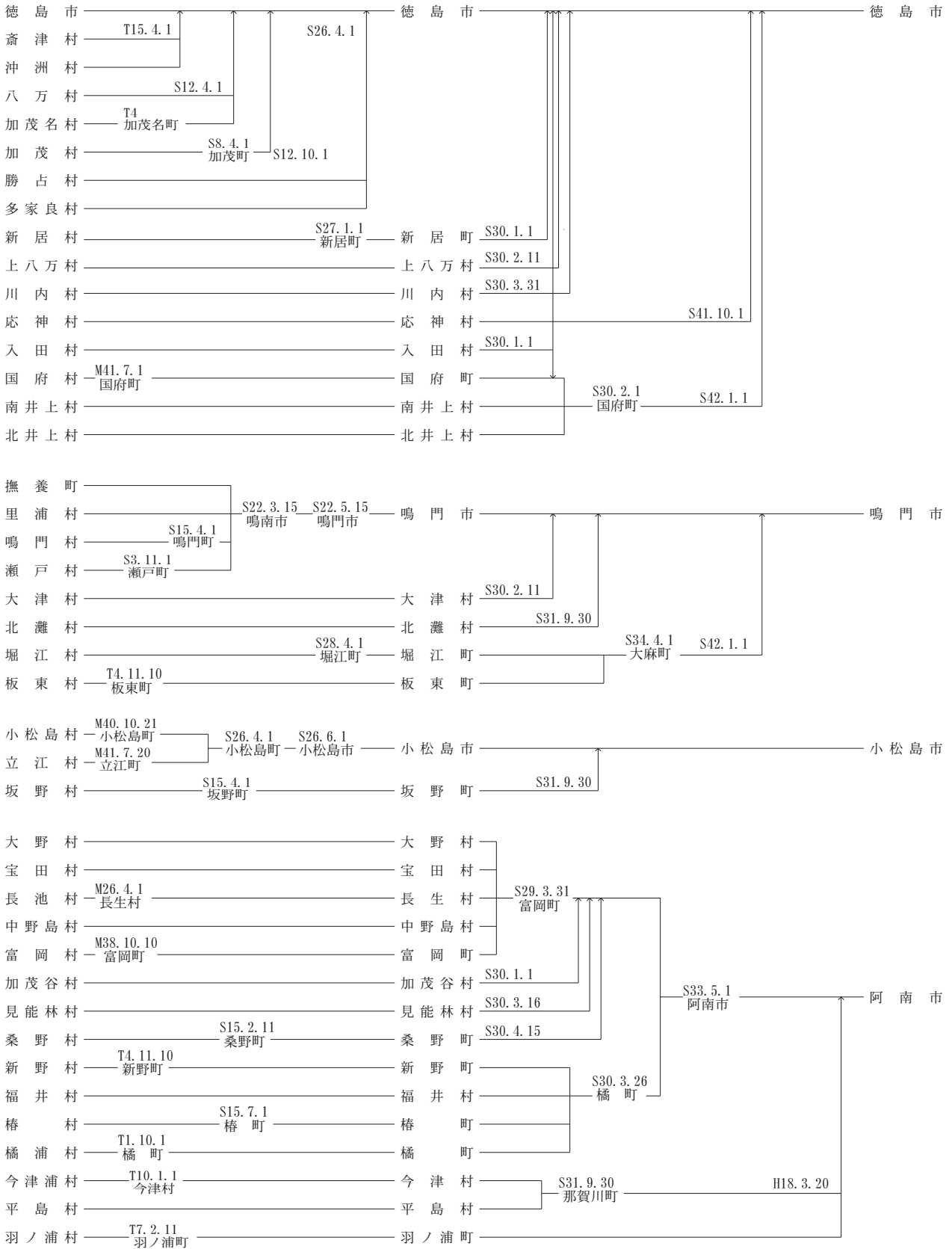

明治22年 (市制町村制施行)	明治・大正	昭和		平成	令和
		昭和28年9月 (町村合併促進法施行)		(令和2年4月1日現在)	

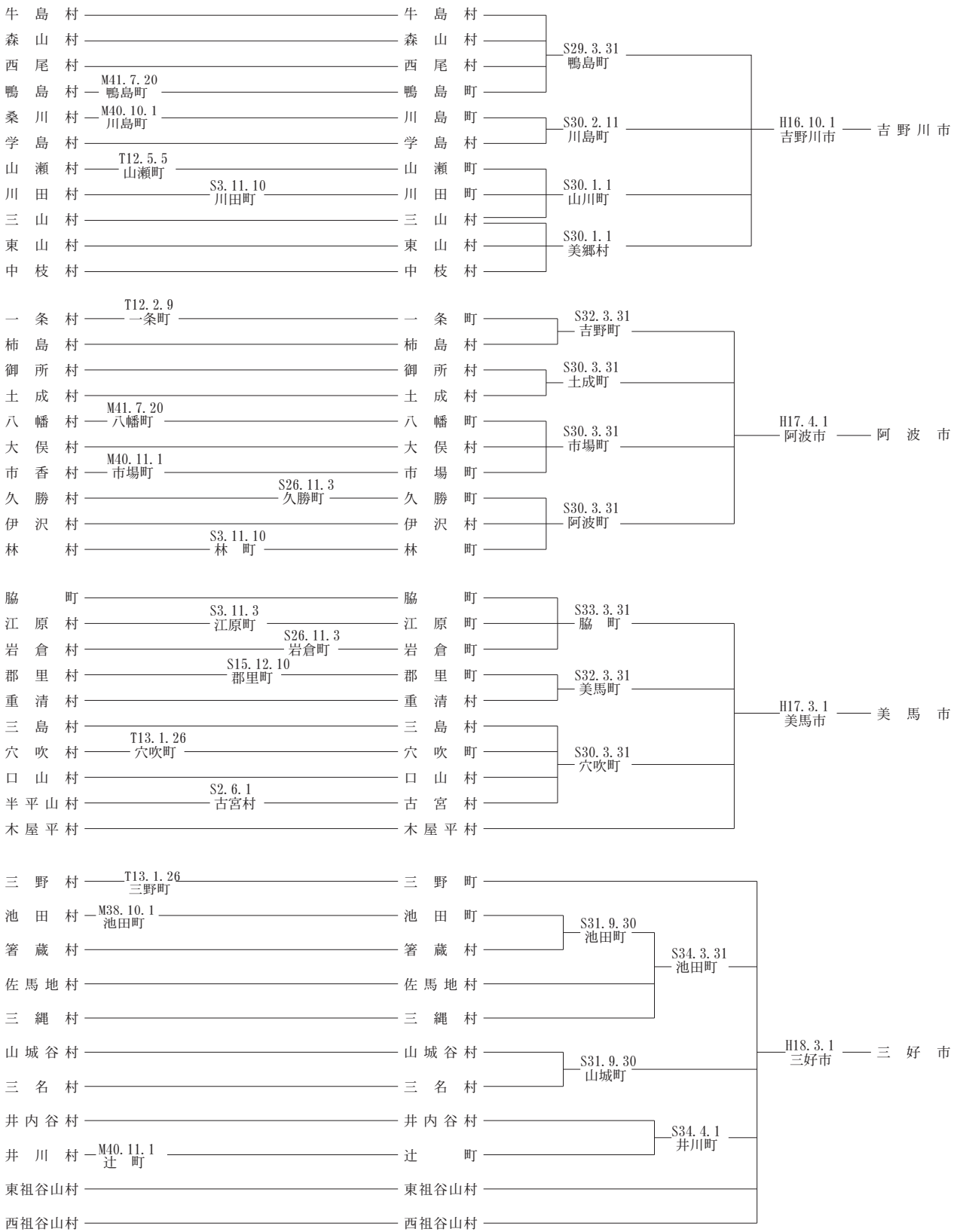

明治22年 (市制町村制施行)	明治・大正	昭和		平成	令和
		昭和28年9月 (町村合併促進法施行)		(令和2年4月1日現在)	

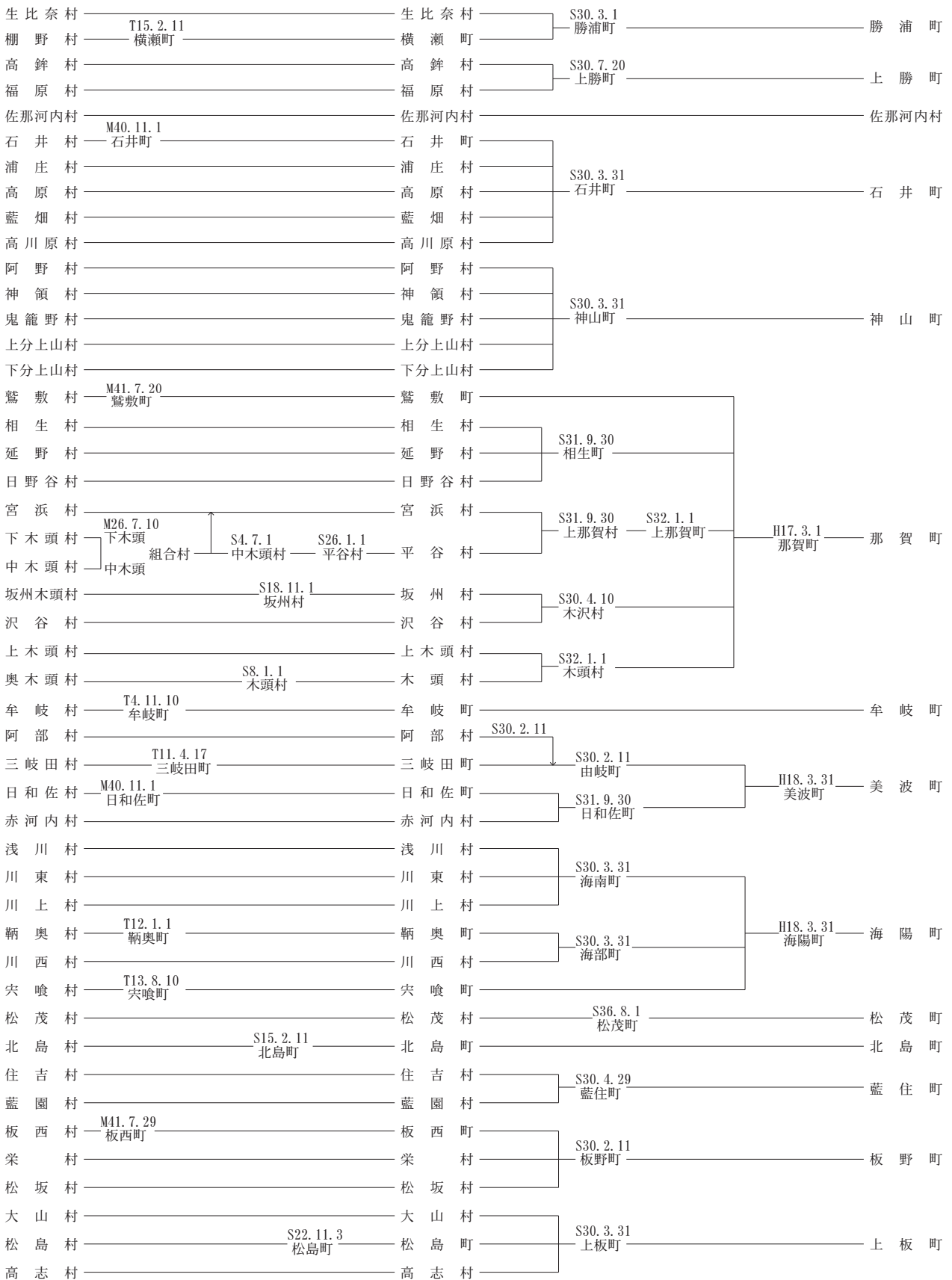

明治22年 (市制町村制施行)	明治・大正	昭和		平成	令和
		昭和28年9月 (町村合併促進法施行)		(令和2年4月1日現在)	

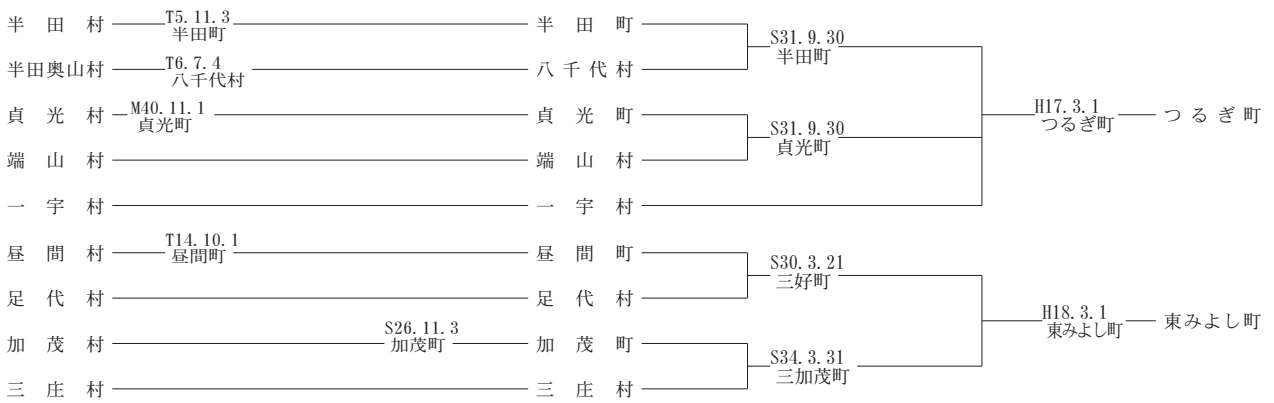

	明治 22年	昭和 元年	昭和 12年	昭和 13年	昭和 22年	昭和 27年	昭和 28年	昭和 29年	昭和 30年	昭和 31年	昭和 32年	昭和 33年	昭和 34年	昭和 42年	平成 17年	平成 18年
市	1	1	1	1	2	3	3	3	3	3	3	3	4	4	7	8
町	2	33	37	36	39	41	42	42	40	41	44	42	39	38	25	15
村	137	103	97	97	90	84	83	76	36	31	14	14	10	8	3	1
計	140	137	135	134	131	128	128	121	79	75	61	59	53	50	35	24

(注) 合併により、団体数に変動のあった年における市町村数を各年4月1日現在で集計

市 町 村 の 花 ・ 木 ・

市町村名 区 分	市 町 村 の 花		市 町 村 の 木	
徳 島 市	サ ク ラ	S 42. 4. 8	ホ ル ト ノ キ	S 59. 10. 1
鳴 門 市	ハ マ ボ ウ	S 59. 8. 22	モ チ	S 59. 8. 22
小 松 島 市	花 み ず き	S 63. 2. 15	や ま も も	S 63. 2. 15
阿 南 市	ひ ま わ り	H 3. 12. 24	梅	S 63. 6. 23
吉 野 川 市	キ ク	H 18. 6. 29	オ ン ツ ツ ジ	H 18. 6. 29
阿 波 市	コ ス モ ス	H 19. 9. 1	ケ ヤ キ	H 19. 9. 1
美 馬 市	百 日 紅 (サルスベリ)	H 19. 3. 19	柳	H 19. 3. 19
三 好 市	さ ぎ そ う	H 20. 1. 1	も み じ	H 20. 1. 1
勝 浦 町	コ ス モ ス	S 60. 11. 3	み か ん	S 60. 11. 3
上 勝 町	り ん ど う	S 55. 11. 9	ア ラ ラ ギ	S 55. 11. 9
佐 那 河 内 村	し ゃ く な げ	H 元. 11. 19	す だ ち	H 元. 11. 19
石 井 町	藤	S 57. 6. 1	い ち ょ う	S 57. 6. 1
神 山 町	う め	S 60. 5. 1	神 山 杉	S 60. 5. 1
那 賀 町				
牟 岐 町	ハ マ ユ ウ	S 60. 11. 5	タ チ バ ナ	S 60. 11. 5
美 波 町	サ ク ラ	H 22. 9. 15	う ば め が し	H 22. 9. 15
海 陽 町	さ つ き	H 19. 3. 31	松	H 19. 3. 31
松 茂 町	松 葉 菊	S 55. 4. 7	ク ロ マ ツ	S 50. 9. 26
北 島 町	菊	S 59. 10. 1	も く せ い	S 61. 12. 18
藍 住 町	菊	S 48. 7. 25	樟	S 48. 7. 25
板 野 町	桜 (そめいよしの)	S 61. 11. 7	ア セ ビ	S 61. 11. 7
上 板 町	藍 の 花	S 60. 11. 1	い ち ょ う	S 60. 11. 1
つ る ぎ 町	水 仙	H 19. 10. 17	エ ノ キ	H 19. 10. 17
東 み よ し 町	サ ル ビ ア	H 20. 4. 1	ク ス	H 20. 4. 1

鳥・姉妹都市一覧

市町村の鳥		姉妹都市	市町村名
		アメリカ合衆国 サギノー市 S36.12.23 ポルトガル共和国 レイリア市 S44.10.15 宮城県仙台市 S45.4.15 北海道帯広市 S57.8.7 中華人民共和国 丹東市 H3.10.1	徳島市
コウノトリ	H30.1.1	ドイツ連邦共和国 リューネブルク市 S49.4.18 群馬県桐生市(国内親善都市提携) S55.9.18 中華人民共和国 張家界市(友好都市提携) H23.10.26	鳴門市
		北海道中川郡本別町(友好都市提携) H13.6.1	小松島市
ツバメ	H11.3.24		阿南市
カワセミ	H18.6.29		吉野川市
うぐいす	H19.9.1		阿波市
アカゲラ	H19.3.19	北海道新ひだか町 H2.9.9 兵庫県洲本市 H2.9.9 中華人民共和国 大理市(友好都市) H22.8.24	美馬市
めじろ	H20.1.1	アメリカ合衆国 タクイラ市 S54.11.19 アメリカ合衆国 ザ・ダルズ市 H15.1.18	三好市
		千葉県勝浦市(友好都市提携) H15.10.22 和歌山県那智勝浦町(友好都市提携) H15.10.22	勝浦町
キセキレイ	S60.11.2		上勝町
うぐいす	H元.11.19		佐那河内村
うぐいす	S57.6.1		石井町
ヤマドリ	S60.5.1	岩手県宮古市(友好提携) H12.10.9	神山町
		北海道釧路市(友好都市提携) H18.9.2	那賀町
メジロ	S60.11.5	台湾 埔塩郷 S58.7.22	牟岐町
イワツバメ	H22.9.15	オーストラリア ケアンズ市 S44.4.1 沖縄県恩納村 S52.4.19 香川県三豊市 S43.4.1	美波町
※ほたる	H19.3.31		海陽町
			松茂町
			北島町
		山形県河北町 H3.7.6	藍住町
			板野町
		沖縄県石垣市(ゆかりのまち) H12.10.6	上板町
ヤマガラ	H19.10.17		つるぎ町
		香川県さぬき市 S39.8.27	東みよし町

※ 「ほたる」は町の生物として制定

主な指標の市町村ランキング

(1) 面積

順位	市町村名	単位 (km ²)
1	三好市	721.42
2	那賀町	694.98
3	美馬市	367.14
4	海陽町	327.67
5	阿南市	279.25
6	つるぎ町	194.84
7	徳島市	191.39
8	阿波市	191.11
9	神山町	173.30
10	吉野川市	144.14
11	美波町	140.74
12	鳴門市	135.66
13	東みよし町	122.48
14	上勝町	109.63
15	勝浦町	69.83
16	牟岐町	56.62
17	小松島市	45.37
18	佐那河内村	42.28
19	板野町	36.22
20	上板町	34.58
21	石井町	28.85
22	藍住町	16.27
23	松茂町	14.24
24	北島町	8.74
徳島県		4,146.75

資料出所：全国都道府県市区町村別面積調
調査時点：令和2年10月1日

(2) 人口

順位	市町村名	単位 (人)
1	徳島市	258,554
2	阿南市	73,019
3	鳴門市	59,101
4	吉野川市	41,466
5	小松島市	38,755
6	阿波市	37,202
7	藍住町	34,626
8	美馬市	30,501
9	三好市	26,836
10	石井町	25,590
11	北島町	22,446
12	松茂町	15,204
13	東みよし町	14,638
14	板野町	13,358
15	上板町	12,039
16	海陽町	9,283
17	つるぎ町	8,927
18	那賀町	8,402
19	美波町	7,092
20	勝浦町	5,301
21	神山町	5,300
22	牟岐町	4,259
23	佐那河内村	2,289
24	上勝町	1,545
徳島県		755,733

資料出所：国勢調査
調査時点：平成27年10月1日

(3) 世帯数

順位	市町村名	単位(世帯)
1	徳島市	115,015
2	阿南市	27,193
3	鳴門市	23,234
4	吉野川市	15,714
5	小松島市	15,233
6	藍住町	13,133
7	阿波市	13,108
8	美馬市	11,440
9	三好市	11,311
10	石井町	9,327
11	北島町	8,824
12	松茂町	5,881
13	東みよし町	5,325
14	板野町	4,930
15	上板町	4,256
16	海陽町	4,198
17	つるぎ町	3,838
18	那賀町	3,481
19	美波町	2,901
20	神山町	2,156
21	牟岐町	1,871
22	勝浦町	1,860
23	佐那河内村	793
24	上勝町	732
徳島県		305,754

資料出所：国勢調査
調査時点：平成27年10月1日

(4) 人口密度

順位	市町村名	単位(人/km ²)
1	北島町	2,568.2
2	藍住町	2,128.2
3	徳島市	1,351.9
4	松茂町	1,067.7
5	石井町	887.0
6	小松島市	854.2
7	鳴門市	435.7
8	板野町	368.8
9	上板町	348.1
10	吉野川市	287.7
11	阿南市	261.5
12	阿波市	194.7
13	東みよし町	119.5
14	美馬市	83.1
15	勝浦町	75.9
16	牟岐町	75.2
17	佐那河内村	54.1
18	美波町	50.4
19	つるぎ町	45.8
20	三好市	37.2
21	神山町	30.6
22	海陽町	28.3
23	上勝町	14.1
24	那賀町	12.1
徳島県		182.3

資料出所：国勢調査
調査時点：平成27年10月1日
(注) 平成27年国勢調査のデータを元に算出

(5) 人口増減率

順位	市町村名	単位 (%)
1	藍住町	3.9
2	北島町	3.6
3	松茂町	0.9
4	石井町	△ 1.4
5	徳島市	△ 2.3
6	東みよし町	△ 2.7
7	鳴門市	△ 3.9
8	阿南市	△ 4.0
9	小松島市	△ 4.6
10	阿波市	△ 5.2
11	上板町	△ 5.4
12	吉野川市	△ 5.8
13	美馬市	△ 6.1
14	板野町	△ 6.2
15	勝浦町	△ 8.0
16	美波町	△ 8.7
17	那賀町	△ 9.8
18	三好市	△ 10.4
19	海陽町	△ 11.1
20	佐那河内村	△ 11.6
21	牟岐町	△ 11.7
22	神山町	△ 12.2
23	上勝町	△ 13.3
24	つるぎ町	△ 14.9
徳島県		△ 3.8

資料出所：国勢調査

調査時点：平成22年10月1日

：平成27年10月1日

(6) 15歳未満人口比率

順位	市町村名	単位 (%)
1	藍住町	15.6
2	北島町	15.2
3	松茂町	13.9
4	阿南市	12.9
5	石井町	12.7
6	徳島市	11.8
7	東みよし町	11.8
8	小松島市	11.5
9	上板町	11.3
10	鳴門市	11.2
11	阿波市	11.1
12	板野町	10.9
13	吉野川市	10.7
14	美馬市	10.1
15	勝浦町	9.5
16	海陽町	8.8
17	三好市	8.7
18	佐那河内村	8.5
19	つるぎ町	8.4
20	那賀町	8.4
21	美波町	8.2
22	牟岐町	7.9
23	上勝町	7.2
24	神山町	5.7
徳島県		11.7

資料出所：国勢調査

調査時点：平成27年10月1日

(7) 65歳以上人口比率

順位	市町村名	単位 (%)
1	上 勝 町	54.4
2	神 山 町	49.5
3	牟 岐 町	48.0
4	那 賀 町	46.9
5	美 波 町	45.2
6	つ る ぎ 町	43.3
7	佐 那 河 内 村	43.2
8	海 陽 町	43.1
9	三 好 市	41.0
10	勝 浦 町	39.6
11	美 馬 市	35.5
12	吉 野 川 市	34.7
13	阿 波 市	33.4
14	東 み よ し 町	32.6
15	上 板 町	31.8
16	鳴 門 市	31.4
17	小 松 島 市	30.9
18	阿 南 市	30.6
19	石 井 町	30.2
20	板 野 町	30.2
21	徳 島 市	27.6
22	北 島 町	24.2
23	松 茂 町	23.7
24	藍 住 町	22.1
徳 島 県		31.0

資料出所：国勢調査

調査時点：平成27年10月1日

指 定 地 域 の 状 況

(令和2. 4. 1)

過疎地域	準 過 疎 地 域	振興山村	辺 地 を 包 括 す る 市 町 村	辺 地 数	低 開 発 地 域	離 島 振 興 策 実 施 地	都 市 計 画 区 域 を 有 す る 市 町 村	特 定 農 山 村 地 域	徳 島 東 部 地 方 拠 点 都 市 地 域
吉野川市	吉野川市	吉野川市	阿南市	3	吉野川市	阿南市	徳島市	(全域指定)	徳島市
(旧美郷村)	(旧山川町)	阿波市	吉野川市	1	(旧鴨島町)	(伊島)	鳴門市	上勝町	鳴門市
美馬市	阿波市	美馬市	阿波市	3	(旧川島町)	牟岐町	小松島市	神山町	小松島市
三好市	(旧土成町)	三好市	美馬市	11	(旧山川町)	(出羽島)	阿南市	那賀町	阿南市
勝浦町	(旧市場町)	上勝町	三好市	27	阿波市		吉野川市	牟岐町	佐那河内村
上勝町	東みよし町	佐那河内村	勝浦町	1	美馬市		美馬市	美波町	石井町
佐那河内村	(旧三加茂町)	神山町	上勝町	2	(旧脇町)		三好市	海陽町	松茂町
神山町		那賀町	佐那河内村	2	(旧美馬町)		石井町	つるぎ町	北島町
那賀町		美波町	神山町	5	(旧穴吹町)		牟岐町	東みよし町	藍住町
牟岐町		海陽町	那賀町	12	三好市		美波町		板野町
美波町		つるぎ町	牟岐町	1	(旧三野町)		松茂町	(一部指定)	上板町
海陽町			美波町	5	(旧池田町)		北島町	鳴門市	
つるぎ町			海陽町	6	(旧井川町)		藍住町	阿南市	
東みよし町			つるぎ町	5	上板町		つるぎ町	吉野川市	
(旧三好町)			東みよし町	6	つるぎ町			阿波市	
					(旧半田町)			美馬市	
					(旧貞光町)			三好市	
					東みよし町			勝浦町	
13市町村	3市町	11市町村	15市町村	90	7市町	2市町	14市町	15市町	11市町村

徳島県



凡 例	
——	県 界
====	広域市町村圏域界
----	市町村界
□ (stippled)	過疎地域
□ (diagonal lines)	準過疎地域
□ (vertical lines)	徳島東部地方拠点都市地域

市町村長・議会議員任期満了日，議員定数

令和3年1月1日現在

市町村名	市町村長任期満了日	議会議員任期満了日	定数（人）
徳島市	R 6. 4. 17	R 5. 5. 1	30
鳴門市	R 3. 11. 25	R 3. 12. 17	22
小松島市	R 6. 6. 6	R 5. 4. 30	17
阿南市	R 5. 12. 6	R 3. 11. 24	28
吉野川市	R 5. 10. 26	R 3. 5. 28	20
阿波市	R 3. 5. 7	R 4. 3. 31	20
美馬市	R 6. 6. 18	R 4. 4. 22	18
三好市	R 3. 7. 23	R 4. 4. 15	22
勝浦町	R 4. 2. 4	R 5. 7. 9	10
上勝町	R 3. 4. 24	R 5. 12. 31	8
佐那河内村	R 5. 10. 31	R 5. 4. 29	8
石井町	R 5. 4. 30	R 5. 4. 20	14
神山町	R 5. 4. 29	R 5. 12. 31	8
那賀町	R 5. 4. 25	R 3. 10. 31	14
牟岐町	R 5. 4. 26	R 5. 4. 30	8
美波町	R 3. 8. 22	R 4. 5. 13	12
海陽町	R 4. 5. 13	R 4. 5. 13	14
松茂町	R 3. 8. 20	R 5. 4. 30	12
北島町	R 4. 1. 22	R 5. 4. 29	13
藍住町	R 3. 12. 2	R 6. 2. 28	16
板野町	R 3. 9. 3	R 5. 10. 31	13
上板町	R 3. 10. 19	R 5. 9. 30	13
つるぎ町	R 3. 4. 9	R 4. 11. 30	12
東みよし町	R 4. 4. 15	R 4. 4. 15	14
市計			177
町村計			189
市町村計			366

令和元年度徳島県市町村要覧（No. 37）

令和3年3月 印刷 発行

編 集 徳島県政策創造部地方創生局市町村課

発 行 公益財団法人 徳島県市町村振興協会
徳島市幸町3丁目55番地
自治会館 4階
TEL 088 - 652 - 1721

印 刷 グランド印刷株式会社