

平成 30 年 度

徳島県市町村要覧

徳島県政策創造部地方創生局市町村課 編集
公益財団法人 徳島県市町村振興協会 発行

徳島県市町村現況図

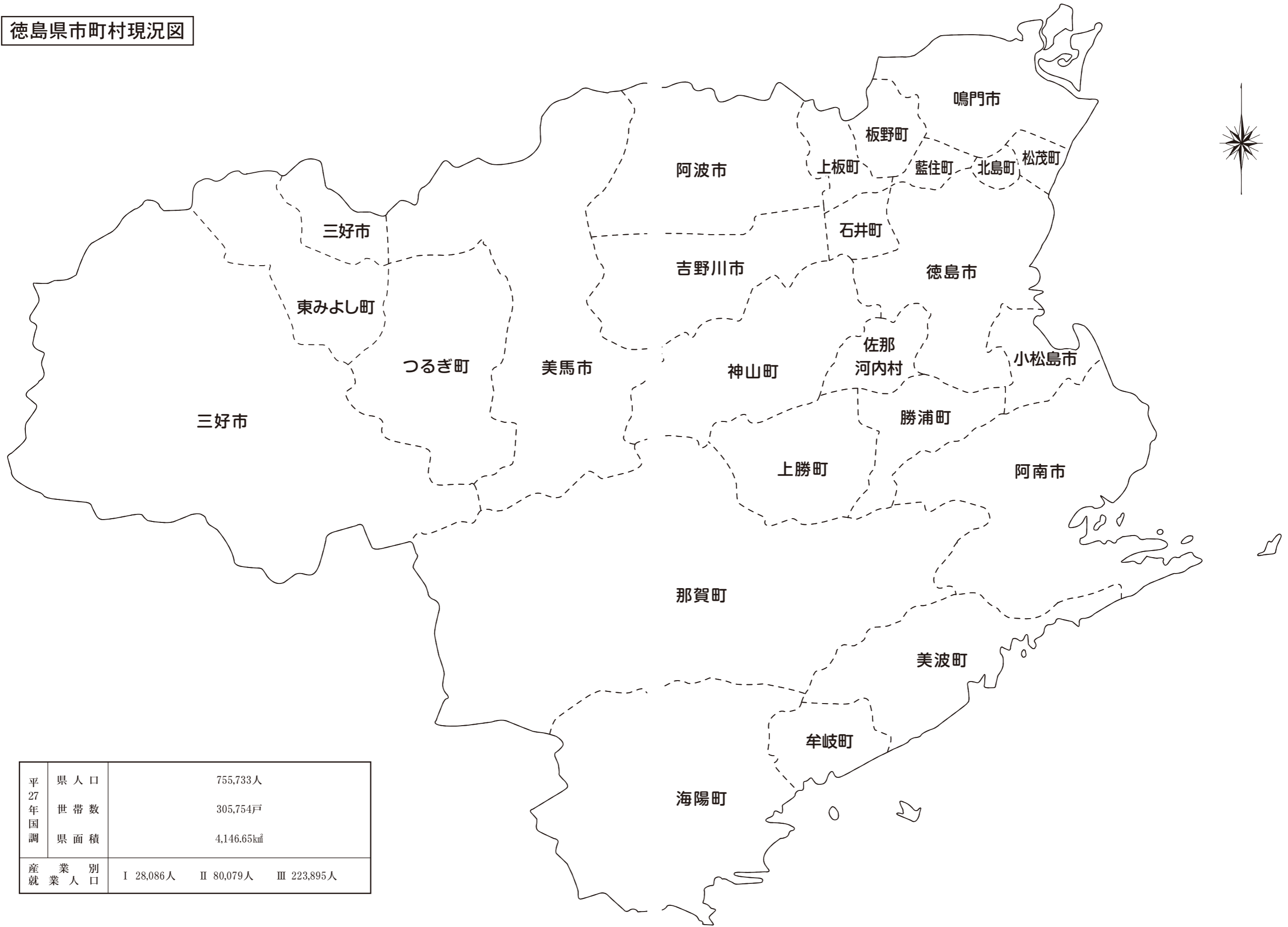

平 27 年 国 調	県人口	755,733人		
	世帯数	305,754戸		
	県面積	4,146.65km ²		
産 就	業 業 人 人 口	I 28,086人	II 80,079人	III 223,895人

目 次

1 市 町 村

徳 島 市	2
鳴 門 市	4
小 松 島 市	6
阿 南 市	8
吉 野 川 市	10
阿 波 市	12
美 馬 市	14
三 好 市	16
勝 浦 郡	
勝 浦 町	18
上 勝 町	20
名 東 郡	
佐 那 河 内 村	22
名 西 郡	
石 井 町	24
神 山 町	26
那 賀 郡	
那 賀 町	28
海 部 郡	
牟 岐 町	30
美 波 町	32
海 陽 町	34
板 野 郡	
松 茂 町	36
北 島 町	38
藍 住 町	40
板 野 町	42
上 板 町	44

美 馬 郡

つ る ぎ 町	46
---------	----

三 好 郡

東 み よ し 町	48
-----------	----

2 資 料

住民基本台帳人口・選挙人名簿登録者数・	
特別職報酬	52
広域行政圏の概要	54
一部事務組合等一覧	56
平成28年度市町村普通会計決算収支等の状況	64
平成29年度市町村普通会計決算収支等の状況	66
平成28年度市町村財政状況	68
平成29年度市町村財政状況	70
平成28、29年度決算に係る健全化判断比率・	
資金不足比率	72
平成30年度市町村税率一覧	74
平成28年度市町村税の徴収実績（国保税(料)を 除く）	76
平成29年度市町村税の徴収実績（国保税(料)を 除く）	78
地方公営企業一覧	80
関係団体一覧表	82
市町村部長・課長等名簿	83
徳島県市町村変遷状況	84
市町村の花・木・鳥・姉妹都市一覧	88
主な指標の市町村ランキング	90
指定地域の状況	94
市町村長・議会議員任期満了日	96

凡 例

1 地域指定の記号は次による。

- ⑥ 過疎地域自立促進特別措置法により過疎地域として指定された区域を有する市町村
- ⑥過 徳島県過疎地域自立促進対策要綱により過疎地域に準ずるものとして指定された区域を有する市町村
- ① 山村振興法により振興山村として指定された区域を有する市町村
- ② 辺地に係る公共的施設の総合整備のための財政上の特別措置等に関する法律による辺地を有する市町村
- ③ 低開発地域工業開発促進法により低開発地域工業開発地区として指定された区域を有する市町村
- ④ 離島振興法により離島振興対策実施地域として指定された区域を有する市町村
- ⑤ 都市計画法により都市計画区域として指定された区域を有する市町村
- ⑦特農 特定農山村地域における農林業等の活性化のための基盤整備の促進に関する法律に基づく基盤整備計画を策定した市町村
- ⑧ 地方拠点都市地域の整備及び産業業務施設の再配置の促進に関する法律による指定を受けた徳島東部地方拠点都市地域に含まれる市町村
- ⑨ 農村地域工業等導入促進法が適用される市町村

2 産業別就業人口は平成27年国勢調査の数値である。

3 平成29年度公共施設の整備状況は、平成29年度市町村公共施設状況調査による。

ただし、小学校、中学校については、平成29年度学校基本調査による。

4 市町村長、副市町村長、議長、副議長、職員名等については平成30年4月1日現在としたが、校正中の異動についてはできるかぎり修正した。

5 農業については、農業センサス2015による。

6 林業については、平成30年度森林資源現況表（徳島県）による。

7 漁港数については、各市町村に所在している漁港の数とする。

8 工業については、平成29年工業統計調査（従業者4人以上の事業所を対象とする。）による。

※「×」表示は、調査結果の秘密保護の観点から秘匿措置を施している。

9 商業については、平成28年経済センサスによる。

※「×」表示は、調査結果の秘密保護の観点から秘匿措置を施している。

10 長期計画は、平成30年7月1日現在である。

11 平成29年度決算状況（普通会計）は、平成29年度地方財政状況調査による。

指標等は次による。

$$\text{財 政 力 指 数} = \frac{\text{基準財政収入額}}{\text{基準財政需要額}}$$

によって計算した数値の平成27年度～平成29年度の3か年平均である。

$$\text{経常収支比率(\%)} = \frac{\text{経常的経費充当一般財源等}}{(\text{経常一般財源等歳入合計} + \text{減収補てん債特例分} + \text{臨時財政対策債})} \times 100$$

1 市 町 村

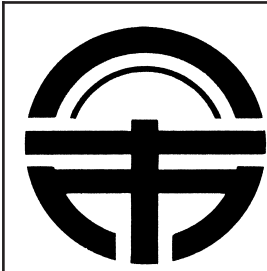

とくしま市 徳島市

所在地 〒770-8571 徳島市幸町2丁目5番地

庁舎竣工年月

人口 258,554 人
世帯数 115,015 世帯
面積 191.25 km²
年齢別人口 0歳~14歳 29,732人 15歳~64歳 151,895人 65歳以上 69,378人
高齢者比率 27.6 %

TEL 088-621-5111

FAX 088-654-2116

交通機関 JR徳島駅より徒歩10分

昭59 2月

産業別就業人口 I 4,248人 II 21,836人 III 84,025人
指定地域 (都) (拠)
類型 IV - 3

URL http://www.city.tokushima.tokushima.jp/

市長 遠藤彰良 任期 32.4.17
第一副市長 平山元 32.5.27
第二副市長 豊井泰雄 32.5.27
議長 井上武 議員任期 31.5.1
副議長 久次米尚 武

職員数 (30.4.1) 普通会計 2,008人 公営企業会計 787 合計 2,795
党派別 条例定数 30人 (平成27年5月2日)
議員数 (30.7.1) 現員 28人
自立国民公共維社希諸無 民民民明産新民望派属

平成29年度ラスパイレス指数 99.7
施設成設 29の年整備公況 小学校 31 中学校 15 市保町村立所 26 市町村立園 22 市町村立認定こども園 1 児童館 20 図書館 1
公営住宅等 3,918 都市公園 122 公民館 40 体育館 4 プール 3 病院、診療所 2 市民会館、公会堂 3

行政機構 企画政策局 総務部 財政部 市民環境部 保健福祉部 経済部 都市整備部 土木部 危機管理局 消防局 会計管理者 水道局 交通局 病院局
教育局 総務課 事務課 学務課 生涯学習課 社会教育課 保健体育課 施設管理課 市民体育館 スポーツセンター B&G海洋センター 市民運動広場 (4) 市民屋内球場 田宮公園プール B&G海洋センター 舟艇施設 球技場 体操センター 市民夜間運動場 (32) ライフル射撃場

合併の経過 明治22年10月1日 市制施行
大正15年4月1日 名東郡斎津、沖洲両村合併
昭和3年10月1日 板野郡川内村向別宮、金沢新田合併
昭和12年4月1日 名東郡加茂名町、八万村合併
昭和12年10月1日 名東郡加茂町合併
昭和26年4月1日 勝浦郡勝占、多家良両村合併
昭和30年1月1日 名東郡新居町、名西郡入田村合併
昭和30年2月11日 名東郡上八万村合併
昭和30年3月31日 板野郡川内村合併
昭和41年10月1日 板野郡応神村合併
昭和42年1月1日 名東郡国府町合併

地	地勢	県の東部に位置し、市の北部を流れる吉野川が造った沖積平野の三角州に発達してできた土地である。西方は四国山脈が連なり、東は紀伊水道にのぞむ。地味肥よくで気候が温暖なことから農作物の栽培に適している。					
		農業	販売農家数 2,105 戸	自給的農家数 1,120 戸		経営耕地面積 219,889 a	
域	の	林業	国有林面積 23 ha	民有林面積 5,021 ha	人工林率 20 %		
		漁業	漁港数 — 箇所	漁獲量 1,297 トン	出荷額 1,382 百万円		
特	徴	工業	事業所数 307 箇所	従業者数 10,136 人	出荷額 441,416 百万円		
		商業	事業所数 2,899 箇所	従業者数 21,710 人	年間販売額 904,997 百万円		
特色		木工、藍染、しじら織、渭東ねぎ、なると金時、生しいたけ、すだち、カリフラワー、阿波牛、ハモ					
行特政の目標色	平成29年度から平成38年度までの10年間を計画期間とする「徳島市まちづくり総合ビジョン」に基づき、まちの将来像として「笑顔みちる水都 とくしま」を掲げ、「『つなぐ』まち・とくしま」「『まもる』まち・とくしま」「『おどる』まち・とくしま」の3つのまちづくりの基本目標のもと、多くの人々にそこに住みたい・住み続けたいと思ってもらえる、市民満足度の高いまちの実現（笑顔倍増）を目指す。						
長期計画	基本構想	平成29～38年度	基本計画	—			
共同処理事務	滞納整理、後期高齢者医療事務						
予 算 規 模 （ 普 通 会 計 当 初 予 算 ）							
30年度(a)	98,956,401 千円	29年度(b)	97,978,760 千円	伸び率 $\frac{(a)}{(b)} - 1$	1.0 %		
重点事業	平成30年度予算 千円		平成29年度実績 千円				
	1	外国青年招致事業	81,043	1	子どもの医療費助成	941,568	
	2	消防団活性化事業	3,000	2	小学校空調設備設計事業	28,674	
	3	既存木造住宅耐震化促進事業	155,606	3	津波避難施設整備事業	66,911	
	4	インバウンド誘客事業	6,180	4	水都・とくしま魅力発信事業	19,566	
	5	とくしま動物園リニューアル事業	230,635	5	徳島東部地域DMO設立推進事業	7,100	
平成29年度決算状況（普通会計）							
収支	歳入総額	うち地方交付税	歳出総額	うち普通建設事業費	歳入歳出差引	実質収支	
	97,348,011 千円	8,429,341 千円	96,923,060 千円	8,032,971 千円	424,951 千円	189,673 千円	
指標等	財政力指数	経常収支比率	財政調整基金	減債基金	その他特定目的基金	地方債現在高	
	0.82	96.7 %	4,761 百万円	909 百万円	2,678 百万円	98,084 百万円	
平成29年度地方公営企業の状況							
区分		内				訳	
法適用企業	事業名	上水道事業	交通事業	病院事業	市場事業	索道事業	駐車場事業
	総収支率	118.0 %	105.6 %	99.3 %	97.8 %	0.1 %	166.5 %
法非適用企業	事業名	公共下水道事業	特定環境保全公共下水道事業	と畜場事業			
	収益的収支比率	79.2 %	100.0 %	65.4 %			
健全化判断比率（29年度決算）		平成29年度市町村税の状況					
実質赤字比率	— %	地決 方算 税額	市町村民税	固定資産税	その他	計	
連結実質赤字比率	— %		17,809,043 千円	16,824,743 千円	5,206,610 千円	39,840,396 千円	
実質公債費比率	6.6 %	徴 収 率	市町村民税	固定資産税	税目計（国保税を除く）		
将来負担比率	79.1 %		96.9 %	92.1 %	94.5 %		

	なる 鳴 門 市		人口	59,101 人							
			世帯数	23,234 世帯							
			面積	135.66 km ²							
			年齢別人口	0歳～14歳 6,600人	15歳～64歳 33,763人	65歳以上 18,448人					
		高年齢者比率	31.4 %								
所在地	〒772-8501 鳴門市撫養町南浜字東浜170		庁舎竣工年月	昭38 3月							
交通機関	JR鳴門駅より徒歩7分		産業別就業人口	I 2,647人	II 6,600人	III 16,728人					
TEL	088-684-1111		指定地域	①(都) ②(特農) ③(抛)							
FAX	088-684-1336		類型	II - 1							
URL	http://www.city.naruto.tokushima.jp/										
市長	いずみ 泉	みち 理彦	ひこ 彦任	(3期目) 33. 11. 25	議長	あき 秋岡	よし 芳郎	ろう 一郎	議員任期	33. 12. 17	
副市長	たに 谷	しげ 重	ゆき 幸	期 31. 6. 30	副議長	ひがし 東	だに 谷	しん 伸	じ 治		
職員数 (30. 4. 1)		普通会計 公営企業会計 合計		506人 70 576	党派別	条例定数 22人 (平成17年11月8日)		議員数 (30. 7. 1)	22人	自 立 国 公 共 維 社 希 諸 無 民 民 民 明 産 新 民 望 派 所 属	
平成29年度ラスパイレス指数		95.0		現 員		2		1		19	
平成29年度 施設整備 状況	小学校	中学校	市町村立 保育園	市町村立 幼稚園	市町村立 認定こども園	児童館	図書館				
	17	6	5	17		1	1				
	公営住宅等	都市公園	公民館	体育館	プー ル	病院, 診療所	市民会館, 公会堂				
	877	46	12	2			1				
行政 機構	市長		副市長		政策監		企画総務部		総務課—契約検査室 人事課 税務課 秘書広報課—情報化推進室 戦略企画課 財政課		
	危機管理局		市民環境部		環境局		健康福祉部		福祉事務所		
経済建設部		経済局		会計管理者		消防本部		企業局			
土木課 下水道課 公園緑地課 商工政策課 観光振興課 農林水産課—水産振興室, 公設地方卸売市場		環境政策課 クリーンセンター管理課 クリーンセンター廃棄物対策課		保険課 健康増進課 長寿介護課 人権推進課—人権福祉センター, 川崎会館 社会福祉課 子どもいきいき課—(保育所5ヶ所: 林崎・中央・瀬戸・みどり・市場乳児)		水道企画課 水道事業課 浄水場 ポートルース企画課 ポートルース事業課		教育委員会		市議会—事務局 監査委員—事務局—監査係 選挙管理委員会—事務局—選挙係 公平委員会—事務局 固定資産評価審査委員会—総務係 農業委員会—事務局—農地係, 農政係	
教育総務課 鳴門市学校給食センター 大麻学校給食センター		学校教育課 教育支援室 生涯学習人権課 図書館		中学校(5) 小学校(17) 幼稚園(17)							
合併の経過	明治22年10月1日	町村制施行 撫養町, 里浦村, 鳴門村, 瀬戸村, 大津村, 北灘村, 堀江村, 板東村となる									
	昭和22年3月15日	撫養町・鳴門町・瀬戸町・里浦村の3町1村が合併, 鳴南市となる									
	昭和22年5月15日	鳴門市と改称									
	昭和30年2月11日	大津村を編入									
	昭和31年9月30日	北灘村を編入									
	昭和42年1月1日	大麻町を編入									

地 勢	当市は四国の東部、徳島県の東北端に位置しており鳴門海峡をへだてて淡路島に対峙し、本州と結ぶ四国の東玄関をなしている。特に当市の北部は瀬戸内海国立公園に指定され、北に播磨灘、東に紀伊水道をのぞみ、鳴門海峡の急流と逆巻く渦潮でその名を知られた景勝地である。					
	農 業	販売農家数 1,038 戸	自給的農家数 403 戸		経営耕地面積 146,510 a	
産 業	林 業	国有林面積 5 ha	民有林面積 7,061 ha	人工林率 12 %	特産品等	
	漁 業	漁 港 数 12 箇所	漁 獲 量 10,235 トン	出 荷 額 2,973 百万円		
業 業	工 業	事業所数 109 箇所	従業者数 5,183 人	出 荷 額 290,729 百万円	なると金時、レンコン、らっきょう、大根、梨、食塩、薬品、足袋、衣料品、鳴門わかめ、鳴門鯛、大谷焼	
	商 業	事業所数 614 箇所	従業者数 3,478 人	年間販売額 80,888 百万円		
行政の目標色	自治基本条例の理念のもと、市民参画と協働のまちづくりを進め、市民一人ひとりが、鳴門のまちに愛着と誇りを持って鳴門の魅力を語ることができ、誰もが鳴門市に生まれて良かった、住んで良かった、訪れて良かったと実感できるまちを目指し、第六次鳴門市総合計画で将来都市像を「結びあう絆が創る 笑顔と魅力あふれるまち」と定め、この将来都市像の実現に向け①うきうき 活力と魅力あふれる まちづくり、②ずっと笑顔で 生きがいを感じる まちづくり、③しっかり安心・快適 住み良い まちづくり、④おおきく躍動 みんなで創る まちづくりの4つの基本目標の下、各施策の取り組みを推進している。					
長期計画	基本構想	平成24～33年度	基本計画	平成29～33年度		
共同処理事務	滞納整理、後期高齢者医療事務					
予 算 規 模 (普通会計当初予算)						
30年度(a)	24,085,983 千円	29年度(b)	22,909,222 千円	伸び率 $\frac{(a)}{(b)} - 1$	5.1 %	
重 点 事 業	平成30年度予算 千円		平成29年度実績 千円			
	1	学校施設耐震化推進事業 1,041,000	1	新学校給食センター建設事業 1,850,835		
	2	四国のゲートウェイ化推進事業 80,000	2	小学校空調設備整備事業 284,669		
	3	ASAトライアングルを結ぶサイクリングツーリズム推進事業 68,000	3	鳴門駅周辺整備事業 132,498		
	4	アジア初演「なると第九」ブランド化プロジェクト推進事業 50,973	4	四国のゲートウェイ化推進事業 68,667		
	5	ユネスコ「世界の記憶」登録推進事業 11,365	5	ASAトライアングルを結ぶサイクリングツーリズム推進事業 39,066		
平成29年度決算状況(普通会計)						
収 支	歳入総額	うち地方交付税	歳出総額	うち普通建設事業費	歳入歳出差引	実質収支
	26,584,867 千円	4,240,665 千円	25,798,862 千円	3,817,096 千円	786,005 千円	665,367 千円
指 標 等	財政力指数	経常収支比率	財政調整基金	減債基金	その他特定目的基金	地方債現在高
	0.64	95.7 %	1,159 百万円	285 百万円	1,551 百万円	27,457 百万円
平成29年度地方公営企業の状況						
区 分		内 訳				
法 適 用 業 企 業	事業名	上水道事業				
	総収支率	103.6 %	%	%	%	%
法非適用業 企 業	事業名	公共下水道事業	市場事業			
	収益的収支比率	84.2 %	82.0 %	%	%	%
健全化判断比率(29年度決算)		平成29年度市町村税の状況				
実質赤字比率	- %	地 方 算 税 額	市町村民税	固定資産税	その他	計
連結実質赤字比率	- %		3,361,192 千円	3,647,560 千円	551,763 千円	7,560,515 千円
実質公債費比率	15.3 %	徴 収 率	市町村民税	固定資産税	税目計(国保税を除く)	
将来負担比率	122.5 %		98.1 %	93.8 %	95.5 %	

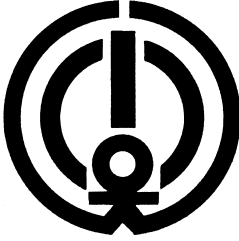
	<small>こまつしまし</small> 小松島市		人口 38,755 人 世帯数 15,233 世帯 面積 45.37 km ² 年齢別人口 0歳~14歳 4,456人 15歳~64歳 22,238人 65歳以上 11,934人 高齢者比率 30.9 %
	所在地 〒773-8501 小松島市横須町1番1号	庁舎竣工年月 昭43 12月	産業別就業人口 I 1,461人 II 4,127人 III 11,961人 指定地域 (都) (抛) 類型 I - 1
TEL	0885-32-2111		交通機関 JR牟岐線南小松島駅から徒歩5分
FAX	0885-33-3253		
URL	https://www.city.komatsushima.tokushima.jp/		

市長	濱田保徳	(2期目) 33. 2. 2	議長	武田清	議員任期 31. 4. 30
副市長	まご孫 た田	つとむ勤 期 33. 3. 31	副議長	ひろ廣 たく田 かず和 み三	

職員数 (30. 4. 1)	普通会計 公営企業会計 合計	354人 48 402	党派別	条例定数 17人 (平成23年4月17日)	自立国民 立国民 国国民 公共明産 維新 社民 希望	無所属
平成29年度ラスパイレズ指数	99.0	議員数 (30. 7. 1)	現員 17人		1	1

平成29年度備公状況	小学校	中学校	市立保育所	市立幼稚園	市立認定こども園	児童館	図書館
	11	2	5	4	1	3	1
	公営住宅等	都市公園	公民館	体育館	プール	病院、診療所	市民会館、公会堂
	921	1	11	3	1		2

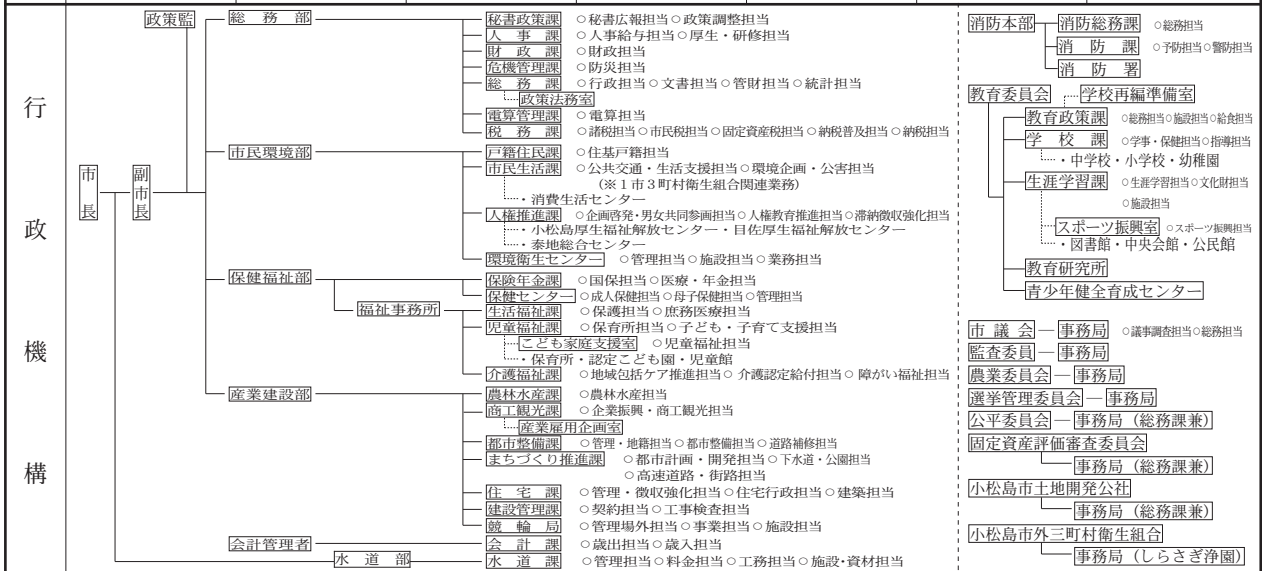

合併の経過	明治22年10月1日 明治40年10月21日 明治41年7月20日 昭和15年4月1日 昭和26年4月1日 昭和26年6月1日 昭和31年9月30日	町村制施行 勝浦郡小松島村, 那賀郡立江村, 那賀郡坂野村となる 小松島村が小松島町となる 立江村が立江町となる 坂野村が坂野町となる 那賀郡立江町が小松島町に編入 小松島町, 市制施行 小松島市となる 那賀郡坂野町を編入
-------	--	---

地 域 の 特 徴	地 勢	徳島県の東部に位置し、北は日ノ峰山と西は勝浦川によって徳島市と隣接、西南部は勝浦町境の稜線から丘陵が櫛目模様となって東南平野部へのびており、東南部は肥沃な平野が広がって、阿南市と隣接。都市部は市の北部にあり、その中央を神田瀬川が流れ、小松島港に注いでいる。				
	農 業	販売農家数	自給的農家数	経営耕地面積		
		903 戸	263 戸	118,570 a		
	林 業	国有林面積	民有林面積	人工林率		
		3 ha	654 ha	8 %		
	漁 業	漁港数	漁獲量	出荷額		特産品等
		— 箇所	3,611 トン	1,335 百万円		
工 業	事業所数	従業者数	出荷額	肉用牛, ちりめん, やまもも, ちくわ, しいたけ, 鱧, フィッシュカツ		
	76 箇所	1,809 人	51,053 百万円			
商 業	事業所数	従業者数	年間販売額			
	394 箇所	2,342 人	47,729 百万円			
行特 政の 目 標 色	小松島市第6次総合計画に基づき、①安全・安心で快適に暮らせるまちづくり、②ひとりひとりが輝けるまちづくり、③未来への活力を育むまちづくり、④みんなで創るまちづくりの4つを政策の柱として各施策を推進する。目標である都市像「未来へ輝く 希望と信頼のまち こまつしま」の実現に向けて、人口減少社会においても持続可能な行財政システムの確立を目指す。					
長 期 計 画	基本構想	平成29～38年度	基本計画	平成29～33年度		
共同処理事務	し尿処理, 滞納整理, 湛水防除, 後期高齢者医療事務					
予 算 規 模 (普 通 会 計 当 初 予 算)						
30年度(a)	16,143,137 千円	29年度(b)	15,783,624 千円	伸び率 $\frac{(a)}{(b)} - 1$	2.3 %	
重 点 事 業	平成30年度予算		平成29年度実績			
	千円		千円			
	1	小松島南部地区都市再生整備事業	35,573	1	小松島南部地区都市再生整備事業	5,819
	2	日峯大神子広域公園(脇谷地区)整備事業	346,690	2	日峯大神子広域公園(脇谷地区)整備事業	197,822
	3	公民館整備事業	35,012	3	本庁舎耐震化事業	300,587
	4	防衛施設周辺洪水対策事業	106,297	4	公民館整備事業	119,483
5	地域子育て支援センター事業	35,332	5	防衛施設周辺洪水対策事業	46,134	
平 成 2 9 年 度 決 算 状 況 (普 通 会 計)						
収 支	歳入総額	うち地方交付税	歳出総額	うち普通建設事業費	歳入歳出差引	実質収支
	千円	千円	千円	千円	千円	千円
	16,356,492	3,503,185	16,181,216	2,613,540	175,276	102,902
指 標 等	財政力指数	経常収支比率	財政調整基金	減債基金	その他特定目的基金	地方債現在高
	0.56	97.8 %	百万円 1,637	百万円 1,113	百万円 219	百万円 17,374
平 成 2 9 年 度 地 方 公 営 企 業 の 状 況						
区 分		内 訳				
法 適 用 企 業	事業名	上水道事業				
	総収支率	116.2 %	%	%	%	%
法 非 適 用 企 業	事業名	公共下水道事業				
	収益的収支比率	0.0 %	%	%	%	%
健全化判断比率(29年度決算)		平 成 2 9 年 度 市 町 村 税 の 状 況				
実質赤字比率	— %	地 方 算 税 額	市町村民税	固定資産税	その他	計
連結実質赤字比率	— %		2,007,847 千円	2,048,392 千円	431,290 千円	4,487,529 千円
実質公債費比率	11.8 %	徴 収 率	市町村民税	固定資産税	税目計(国保税を除く)	
将来負担比率	99.9 %		96.7 %	93.2 %	95.0 %	

	あ 南 し 阿 南 市		平 年 国 調	人 口	73,019 人							
				世 帯 数	27,193 世帯							
				面 積	279.25 km ²							
				年 齢 別 人 口	0歳～14歳 9,365人	15歳～64歳 41,090人	65歳以上 22,250人					
		所在地 〒774-8501 阿南市富岡町トノ町12番地3	庁舎竣工年月	高 齢 者 比 率	30.6 %							
TEL	0884-22-1111		平 29 3 月	産 業 別 就 業 人 口	I 3,213人	II 9,902人	III 19,510人					
FAX	0884-22-4090			指 定 地 域	① ② ③ ④ ⑤							
URL	http://www.city.anan.tokushima.jp/											
市 長	い っ わ 岩 倉 恵 一	さ ち 浅 来 田 原 口	よ し 嘉 和	ひ と 仁 男 修 広 起	任 期	(4 期 目) 31. 12. 6 34. 3. 31 34. 3. 31 32. 3. 31 32. 3. 31	議 長	は し 橋 本 幸 子	副 議 長	い い 飯 田 忠 志	議 員 任 期	33. 11. 24
副 市 長	い っ わ 岩 倉 恵 一	さ ち 浅 来 田 原 口	よ し 嘉 和	ひ と 仁 男 修 広 起								
政 策 監	い っ わ 岩 倉 恵 一	さ ち 浅 来 田 原 口	よ し 嘉 和	ひ と 仁 男 修 広 起								
職 員 数 (30. 4. 1)	普通 会計 818 人 公営 企業 会計 56 合 計 874		党 派 別	条 例 定 数 28 人 (平成 21 年 11 月 15 日)	自 立 民 民 民 明 産 新 民 望 派 属	2 2						24
平成 29 年度 ラスパイレス 指数	98.5		議 員 数 (30. 7. 1)	現 員 28 人								
平 施 成 設 29 年 整 度 備 公 状 共 況	小 学 校	中 学 校	市 町 村 立 保 育 所	市 町 村 立 幼 稚 園	市 町 村 立 認 定 こ ど も 園	児 童 館	図 書 館					
	26	10	22	10	4	5	3					
	公 営 住 宅 等	都 市 公 園	公 民 館	体 育 館	プ ー ル	病 院, 診 療 所	市 民 会 館, 公 会 堂					
	1,428	39	13	9	2	3	5					
行 政 機 構	市 副 政 策 監 市 長 長 監 企 画 部 — 秘書 広報 課, 人 事 課, 企 画 政 策 課, 東 京 事 務 所, I T 推 進 課 総 務 部 — 総 務 課, 財 政 課, 税 務 課 危 機 管 理 部 — 危 機 管 理 課 市 民 部 — 市 民 生 活 課, 那 賀 川 支 所, 羽 ノ 浦 支 所, 葬 斎 場, 人 権 ・ 男 女 参 画 課, 環 境 保 全 課, 文 化 振 興 課, 定 住 促 進 課 環 境 管 理 部 — 環 境 管 理 課 環 境 管 理 事 務 所 — 生 活 環 境 課 保 健 福 祉 部 — 保 健 セ ン タ ー, 保 険 年 金 課 福 祉 事 務 所 — 福 祉 課, 介 護 ・ な が い き 課, こ ど も 課 産 業 部 — 農 林 水 産 課, 農 地 整 備 課, 商 工 観 光 労 政 課, 企 業 振 興 課, 野 球 の ま ち 推 進 課 建 設 部 — 工 事 検 査 課, 土 木 課, 住 宅 ・ 建 築 課, 公 園 緑 地 課 特 定 事 業 部 — ま ち づ くり 推 進 課, 特 定 事 業 推 進 課, 下 水 道 課 会 計 管 理 者 — 会 計 課 水 道 事 業 — 水 道 部 — 水 道 課 消 防 本 部 — 消 防 総 務 課, 警 防 課, 予 防 課, 情 報 管 制 課 消 防 署 — 第 一 消 防 課, 第 二 消 防 課, 第 三 消 防 課						市 議 会 — 事 務 局 — 議 事 課 農 業 委 員 会 — 事 務 局 選 挙 管 理 委 員 会 — 事 務 局 監 査 委 員 — 事 務 局 公 平 委 員 会 — 事 務 局 固 定 資 産 評 価 審 査 委 員 会 — 事 務 局					
合 併 の 経 過	明治 22 年 10 月 1 日 町 村 制 施 行 大 野 村, 宝 田 村, 長 池 村, 中 野 島 村, 富 岡 村, 加 茂 谷 村, 見 能 林 村, 桑 野 村, 新 野 村, 福 井 村, 椿 村, 橘 浦 村, 今 津 浦 村, 平 島 村, 羽 ノ 浦 村 と なる 昭和 29 年 3 月 31 日 富 岡 町 ・ 中 野 島 村 ・ 宝 田 村 ・ 長 生 村 ・ 大 野 村 が 合 併 し 富 岡 町 と なる 昭和 30 年 1 月 1 日 加 茂 谷 村 が 富 岡 町 へ 編 入 昭和 30 年 3 月 16 日 見 能 林 村 が 富 岡 町 へ 編 入 昭和 30 年 3 月 26 日 橘 町 ・ 福 井 村 ・ 椿 町 ・ 新 野 町 が 合 併 し 橘 町 と なる 昭和 30 年 4 月 15 日 桑 野 町 が 富 岡 町 に 編 入 昭和 31 年 9 月 30 日 今 津 村 ・ 平 島 村 が 合 併 し 那 賀 川 町 と なる 昭和 33 年 5 月 1 日 富 岡 町 ・ 橘 町 が 合 併 し 阿 南 市 と なる (市 制 施 行) 平成 18 年 3 月 20 日 那 賀 川 町 ・ 羽 ノ 浦 町 が 阿 南 市 へ 編 入											

地 域 の 特 徴	地勢	阿南市は、東は紀伊水道、南は美波町及び太平洋に臨み、西は那賀町、北は小松島市及び勝浦町に接し、地形は西部の四国山系の東端に連なる山地と、東部の那賀川水系により形成された沖積平野と三角州からなります。複雑に入り組んだリアス式海岸をもつ臨海部は、天然の良港として古代から漁業の根拠地でしたが、今日では工業立地及び西日本を代表する電源立地の拠点となっています。また、当市に本社をおく化学会社が製造するLED（発光ダイオード）を活用したまちづくり事業は、「光のまち阿南」として全国に情報発信を行い、多くの反響を呼んでいます。						
	農 業	販売農家数	3,075 戸	自給的農家数		842 戸	経営耕地面積	321,971 a
		林業	国有林面積	6 ha		民有林面積	14,954 ha	人工林率
	漁 業	漁港数	8 箇所	漁獲量		2,610 トン	出荷額	— 百万円
		工業	事業所数	115 箇所		従業者数	10,278 人	出荷額
	商 業	事業所数	675 箇所	従業者数		3,566 人	年間販売額	91,281 百万円
		特産品等						にんじん、きゅうり、ねぎ、菜の花、トマト、ブロッコリー、サンチュ、オクラ、いちご、みかん、すだち、デコボン、シンビジウム、胡蝶蘭、生しいたけ、たけのこ、阿波牛、はも、ちりめん、うなぎ、わかめ、ひじき
	行政特 政の 目 標 色	「しあわせ阿南2020」（第5次阿南市総合計画）の理念である「ひと、まち、心をつなぐ笑顔の光流（こうりゅう）都市」を将来像として掲げ、人口減少や少子・高齢化問題、安全で安心な市民生活の実現、循環型社会の構築と自然との共生、新しい産業構造への転換など、時代の潮流を見据えた行政運営に取り組みます。 市民一人一人が、生き生きと輝き、安全安心に暮らすことができる、しあわせなまちづくりを進めていくため、きめ細やかで特色ある施策を展開していきます。						
	長期計画	基本構想	平成23～32年度			基本計画	平成28～32年度	
	共同処理事務	老人ホーム、退職手当、湛水防除、滞納整理、後期高齢者医療事務						
予 算 規 模 （ 普 通 会 計 当 初 予 算 ）								
30年度(a)	34,815,528 千円	29年度(b)	34,234,604 千円	伸び率 $\frac{(a)}{(b)} - 1$	1.7 %			
重 点 事 業	平成30年度予算		平成29年度実績					
	1	阿南医療センター整備事業補助	1,500,000	1	阿南医療センター施設等整備事業	1,401,870		
	2	防災公園整備事業	262,000	2	庁舎建設事業	284,845		
	3	阿南市海洋センター次世代型艇庫（仮称）整備事業	194,000	3	阿南健康づくりセンター建設事業	233,104		
	4	工地地区津波避難場所（命山）整備事業	143,000	4	伊島住宅建設事業	159,180		
	5	阿南健康づくりセンター建設事業	125,000	5	認定こども園羽ノ浦幼稚園整備事業	40,443		
平成29年度決算状況（普通会計）								
収 支	歳入総額	うち地方交付税	歳出総額	うち普通建設事業費	歳入歳出差引	実質収支		
	34,961,274 千円	4,226,614 千円	33,198,416 千円	4,807,671 千円	1,762,858 千円	211,124 千円		
指 標 等	財政力指数	経常収支比率	財政調整基金	減債基金	その他特定目的基金	地方債現在高		
	0.86	88.5 %	10,824 百万円	3,604 百万円	4,157 百万円	34,142 百万円		
平成29年度地方公営企業の状況								
区 分		内 訳						
法 適 用 企 業	事業名	上水道事業						
	総収支率	128.4 %	%	%	%	%		
法 非 適 用 企 業	事業名	公共下水道事業	農業集落排水事業					
	収益的収支比率	92.7 %	99.7 %	%	%	%		
健全化判断比率（29年度決算）		平成29年度市町村税の状況						
実質赤字比率	— %	地 方 算 税 額	市町村民税	固定資産税	その他	計		
連結実質赤字比率	— %		5,309,839 千円	7,936,688 千円	755,076 千円	14,001,603 千円		
実質公債費比率	5.2 %	徴 収 率	市町村民税	固定資産税	税目計（国保税を除く）			
将来負担比率	— %		95.9 %	94.2 %	95.0 %			

	よし の がわ し 吉野川市		所在地 〒776-8611 吉野川市鴨島町鴨島115番地1	庁舎竣工年月 平成6年7月	人口	41,466 人		
	世帯数	15,714 世帯						
面積	144.14 km ²		年齢別人口	0歳～14歳	15歳～64歳	65歳以上		
			高齢者比率	34.7 %				
TEL	0883-22-2222		交通機関	産業別就業人口	I	II	III	
FAX	0883-22-2244		JR徳島線 鴨島駅から徒歩10分	指定地域	1,259人	4,503人	11,795人	
URL	http://www.city.yoshinogawa.lg.jp/			類型	I - 1			
市長	かわ ま た てつ や 哉 任	川 真 田 哲 哉 任	(4期目) 32. 11. 13	議長	まし だ ます お 雄	岸 田 益 雄	議員任期 33. 5. 28	
副市長	かわ の ひろ き 喜 期	河 野 博 喜 期	33. 3. 31	副議長	しお た とも こ 子	塩 田 智 子		
職員数 (30. 4. 1)		党派別 条例定数 20人 (平成23年12月26日) 議員数 (30. 7. 1) 現 員 20人	自 立 国 公 共 維 社 希 諸 無 民 民 民 明 産 新 民 望 派 属	1 1 18	普通会計 347人 公営企業会計 42 合計 389			
平成29年度ラスパイレース指数 101.1								
平成29年度 施設整備 状況 概況	小学校	中学校	市町村立 保 育 所	市町村立 幼 稚 園	市町村立 認 定 こ ど も 園	児童館	図書館	
	11	5	2	5	2	4	2	
公営住宅等	都市公園	公民館	体育館	プ ー ル	病院, 診療所	市民会館, 公会堂		
903	5	11	4				3	
行政機構	市長 副市長 総務部 — 総務課, 税務課, 企画財政課, 秘書広報課, 管財システム課 防災局 — 防災対策課 市民部 — 市民課, 国保年金課, 人権課 [隣保館] 環境局 — 環境企画課, 事業推進室, 畜場, 運転管理センター・最終処分場 支所 [川島, 山川, 美郷] 健康福祉部 — 福祉事務所 — 社会福祉課, 子育て支援課, こども未来課, 子ども相談室, こども園, 保育所 介護保険課, 健康推進課 産業経済部 — 農林業振興課, 商工観光課 建設部 — 建設課, 監理課, 工事検査室, 都市計画住宅課, 建築営繕室 水道部 — 経営企画課, 上下水道課 会計管理者 — 会計課				教育委員会 教育委員 教育委員会事務局 教育総務課 学校再編準備室 生涯学習課 学校教育課 教育研究所 学校給食センター 議 会 — 事 務 局 議 事 課 農 業 委 員 会 — 事 務 局 監 査 委 員 会 — 事 務 局 選 挙 管 理 委 員 会 — 事 務 局 公 平 委 員 会 — <総務課担当> 固 定 資 産 評 価 審 査 委 員 会 — <総務課担当>			
	合併の経過	明治22年10月1日 町村制施行 牛島村, 森山村, 西尾村, 鴨島村, 桑川村, 学島村, 山瀬村, 川田村, 三山村, 中枝村, 東山村となる 桑川村が川島町となる 鴨島村が鴨島町となる 山瀬村が山瀬町となる 川田村が川田町となる 昭和3年11月10日 板野郡一条町大字西条字先須賀, 四ツ屋を鴨島町(牛島村)に境界変更 昭和29年3月20日 牛島村, 森山村, 西尾村, 鴨島町が合併, 鴨島町となる 昭和29年3月31日		昭和30年1月1日 麻植郡東山村字樋山路を鴨島町に編入。山瀬町, 川田町, 三山村(一部)が合併, 山川町となる 中枝村, 三山村(一部を除く), 東山村が合併, 美郷村となる 川島町, 学島村が合併, 川島町となる 昭和30年2月11日 阿波郡柿島村大字知恵島を鴨島町に編入 昭和32年3月31日 鴨島町, 川島町, 山川町, 美郷村が合併, 吉野川市となる 平成16年10月1日				

地	地勢	吉野川の中流域南岸に位置し、北は同川を挟んで阿波市、東から南は名西郡、西は美馬市に接している。市域南部は四国山地の北部にあたる山地で、急峻な山々が連なっており、これらの山々を水源とする飯尾川、葉村川、学島川、川田川などが市の北部を東流する吉野川に合流している。				
		農業	販売農家数 1,023 戸	自給的農家数 1,319 戸		経営耕地面積 86,648 a
域	産	林業	国有林面積 105 ha	民有林面積 8,134 ha	人工林率 54 %	
		漁業	漁港数 — 箇所	漁獲量 — トン	出荷額 — 百万円	
特	業	工業	事業所数 65 箇所	従業者数 1,921 人	出荷額 35,577 百万円	
		商業	事業所数 422 箇所	従業者数 2,290 人	年間販売額 45,464 百万円	
行政	特	「1-(ア)住民参加と新しいまちづくりの推進」「1-(イ)安心・安全で暮らしやすいまちづくりの推進」「1-(ウ)健康で快適に暮らせるまちづくりの推進」「1-(エ)住環境向上の推進」「1-(オ)文化の振興」「2-(ア)新しいひとの流れづくりの推進」「2-(イ)結婚・妊娠・出産・子育て支援の充実」「2-(ウ)特色ある学校教育の推進」「2-(エ)人権尊重とワーク・ライフ・バランス実現の推進」「3-(ア)魅力ある新しいしごとの創出」「3-(イ)農林業の振興」「3-(ウ)商工業等の振興」「4-(ア)行政組織の効率化」「4-(イ)財政基盤の強化」「4-(ウ)開かれた市政と活力ある市役所の構築」				
長期	計画	基本構想	—	基本計画	—	
共同	処理事務	退職手当、非常勤消防団員等の公務災害・報償金等、非常勤職員公務災害、議会議員公務災害、予防接種損害補償、保健事業に従事した医師に係る災害見舞金、特別養護老人ホーム、し尿、火葬場、ごみ、消防、要介護認定事務、障害者自立支援認定事務、滞納整理、後期高齢者医療事務				
予 算 規 模 (普 通 会 計 当 初 予 算)						
30年度(a)	23,166,000 千円	29年度(b)	22,211,000 千円	伸び率 $\frac{(a)}{(b)} - 1$	4.3 %	
重	点	平成30年度予算 千円		平成29年度実績 千円		
		1 都市再生整備事業	1,402,332	1 高越小学校・高越こども園整備事業	2,037,124	
		2 鴨島東部地区認定こども園整備事業	911,400	2 鴨島東部地区認定こども園整備事業	239,144	
		3 中央美化センター跡地多目的運動場整備事業	604,976	3 都市再生整備事業	116,722	
		4 鴨島中央部地区認定こども園整備事業	345,043	4 消防防災活動拠点整備事業	56,497	
		5 西消防署整備事業(徳島中央広域連合負担金)	236,365	5 西消防署整備事業(徳島中央広域連合負担金)	52,500	
平成29年度決算状況(普通会計)						
収	歳入総額	うち地方交付税	歳出総額	うち普通建設事業費	歳入歳出差引	実質収支
	千円 23,883,484	千円 7,540,559	千円 22,959,459	千円 3,954,055	千円 924,025	千円 796,433
指	財政力指数	経常収支比率	財政調整基金	減債基金	その他特定目的基金	地方債現在高
	0.38	% 95.1	百万円 2,885	百万円 4,425	百万円 4,352	百万円 23,534
平成29年度地方公営企業の状況						
区 分		内 訳				
法	適	事業名	上水道事業			
		総収支率	108.8 %	%	%	%
法	非	事業名	公共下水道事業	特定環境保全公共下水道事業	農業集落排水事業	
		収益的収支比率	68.2 %	77.9 %	83.1 %	%
健全化判断比率(29年度決算)			平成29年度市町村税の状況			
実質赤字比率	— %	地	市町村民税	固定資産税	その他	計
連結実質赤字比率	— %	方	1,749,465 千円	1,938,334 千円	419,027 千円	4,106,826 千円
実質公債費比率	9.8 %	算	市町村民税	固定資産税	税目計(国保税を除く)	
将来負担比率	34.4 %	率	96.5 %	92.7 %	94.7 %	

	あ わ し 阿 波 市		人口	37,202 人			
			世帯数	13,108 世帯			
			面積	191.11 km ²			
	所在地 〒771-1695 阿波市市場町切幡字古田 201番地1		庁舎 竣工 年月	年齢別 人口	0歳～14歳 4,134人	15歳～64歳 20,593人	65歳以上 12,427人
TEL	0883-36-8700		高齢者比率	33.4 %			
FAX	0883-36-8760		産業別 就業人口	I 3,416人	II 4,458人	III 9,573人	
URL	https://www.city.awa.lg.jp/		指定地域	準過(山)辺(低)特農(農)			
	交通機関 JR徳島本線学駅より7km		類型	I - 0			
市長	藤井 正助	任期	(1期目) 33. 5. 7	議長	森本 節弘	議員任期	
副市長	町田 ひさ寿		33. 5. 18			34. 3. 31	
政策監	木 具	恵 期	31. 3. 31	副議長	檜 原 伸		
職員数 (30. 4. 1)		党派別	条例定数 20人 (平成20年9月24日)	自 立 国 公 共 維 社 希 諸 無			
普通会計	337人			民 民 民 明 産 新 民 望 派 属			
公営企業会計	39	議員数 (30. 7. 1)	現 員 20人				
合 計	376				1	1	
平成29年度ラスパイレズ指数	99.3						
平成29年度 施設整備 状況	小学校	中学校	市町村立 保育園	市町村立 幼稚園	市町村立 認定こども園	児童館	図書館
	11	4	6	7	3		4
	公営住宅等	都市公園	公民館	体育館	プ ー ル	病院, 診療所	市民会館, 公会堂
	1,059		12	7	1	1	16
行政 機構	市長 — 副市長 — 政策監 企画総務部 — 企画総務課・地方創生推進室, 秘書人事課, 財政課, 危機管理課, 契約管財課 市民部 — 市民課, 環境衛生課, 国保医療課, 税務課, 人権課 — 吉野支所 — 地域課 — 土成支所 — 地域課 — 阿波支所 — 地域課 健康福祉部 — 福祉事務所 — 社会福祉課, 子育て支援課・こども園推進室, 認定こども園(3), 保育所(5) — 介護保険課・地域包括支援センター, 健康推進課 産業経済部 — 農業振興課, 農地整備課, 商工観光課, 消費生活センター 建設部 — 建設課, 住宅課, 営繕課, 地籍調査課 — 水道課 会計管理者 — 会計課			議 会 — 事務局 — 議事総務課 教育委員会 教 育 長 — 事務局 教 育 部 — 教育総務課 — 学校教育課 — 幼(6), 小(10), 中(4) — 学校給食センター — 社会教育課 — 青少年育成センター — 図書館(4・指定管理) — 公民館(9) 農業委員会 — 事務局 監査委員 — 事務局 選挙管理委員会 — 事務局 (企画総務課) 公平委員会 — 事務局 (企画総務課) 固定資産評価審査委員会 — 事務局 (企画総務課)			
	合併の経過	明治22年10月1日 町村制施行 久勝村, 伊沢村, 林村, 一条村, 土成村, 御所村となる 明治23年5月 郡制公布 土成村は阿波郡, 御所村は板野郡に属す 昭和3年11月10日 町制施行 林村が林町となる 昭和26年11月3日 町制施行 久勝村が久勝町となる 昭和30年3月31日 久勝町, 伊沢村, 林町が合併し, 阿波町となる。板野郡御所村, 阿波郡土成村が合併し, 板野郡土成町となる。大俣村, 市場町, 八幡町が合併し市場町となる 昭和32年3月31日 一条町, 柿島村が合併し吉野町となる 平成17年4月1日 吉野町, 土成町, 市場町, 阿波町が合併し阿波市となる					

地 域 の 特 徴	地勢	阿波市は、徳島県中央北部の吉野川北岸に位置し、東は上板町、西は美馬市、南は吉野川市、北は香川県に隣接しています。北部の香川県境には、阿讃山脈が連なり、緑豊かな山々を有しています。この地域は古くから阿波の東西交通の要衝として位置づけられ、現在では、徳島自動車道土成インターチェンジや阿波パーキングエリアが整備されています。東西には県道鳴門池田線が、南北には国道318号線、県道津田川島線、県道志度山川線が香川県と吉野川南岸の国道192号線を結んでいます。				
	農 業	販売農家数	自給的農家数	経営耕地面積		
		2,409 戸	1,227 戸	261,069 a		
		林業	国有林面積	民有林面積		人工林率
	漁 業	漁港数	漁獲量	出荷額		特産品等
		— 箇所	— トン	— 百万円		
	工 業	事業所数	従業者数	出荷額		メロン、トマト、ミニトマト、養豚、肉用牛、乳用牛、ボンダリン、ぶどう、イチゴ、ナス、レタス、ブロッコリー、だいこん、キャベツ、ほうれん草、ねぎ、アスパラガス、洋らん、エンドウ、葉たばこ、たらいうどん
		80 箇所	2,354 人	45,682 百万円		
		商業	事業所数	従業者数		
		254 箇所	1,524 人	28,098 百万円		
行特政の目標色	第二次阿波市総合計画で掲げた基本理念「協働・創造・自立のまちづくり」に基づき、①やさしく健やかな阿波、②安全・安心・快適な阿波、③人が輝き合う阿波、④豊かで活力ある阿波、⑤明日への基盤が整った阿波、⑥共に生き、共につくる阿波を政策目標ごとの方針として、市の将来像である「あすに向かって人の花咲くやすらぎと感動の郷土・阿波市」の実現を目指します。					
長期計画	基本構想	平成29～38年度	基本計画	平成29～33年度		
共同処理事務	消防、し尿、ごみ、特養老人ホーム、火葬場、議会議員公務災害、退職手当、消防非常勤職員 of 公務災害・報償金等、非常勤職員公務災害、要介護認定事務、障害者自立支援認定事務、滞納整理、後期高齢者医療事務					
予 算 規 模 (普 通 会 計 当 初 予 算)						
30年度(a)	18,309,921 千円	29年度(b)	17,786,327 千円	伸び率 $\frac{(a)}{(b)} - 1$	2.9 %	
重 点 事 業	平成30年度予算 千円		平成29年度実績 千円			
	1	市場金清自然公園整備事業	86,600	1	市場中学校屋内運動場改築工事	563,006
	2	認定こども園整備事業	52,821	2	IP音声告知サービス設備構築事業	284,877
	3	土成図書館・公民館改築事業	51,992	3	消費者行政推進交付金事業	15,724
	4	地域おこし協力隊活動支援事業	12,037	4	阿波市のいいもの販売促進・6次化推進連携事業	4,803
	5	地方移住推進事業	11,424	5	不妊・不育症治療費助成事業	3,239
平成29年度決算状況(普通会計)						
収 支	歳入総額	うち地方交付税	歳出総額	うち普通建設事業費	歳入歳出差引	実質収支
	21,210,172 千円	8,272,370 千円	20,444,578 千円	2,374,805 千円	765,594 千円	538,554 千円
指 標 等	財政力指数	経常収支比率	財政調整基金	減債基金	その他特定目的基金	地方債現在高
	0.35	89.8 %	4,423 百万円	3,578 百万円	6,098 百万円	21,817 百万円
平成29年度地方公営企業の状況						
区 分		内 訳				
法 適 用 業 企 業	事業名	上水道事業				
	総収支率	108.5 %	%	%	%	%
法 非 適 用 業 企 業	事業名	簡易水道事業	農業集落排水事業			
	収益的収支比率	100.3 %	83.2 %	%	%	%
健全化判断比率(29年度決算)		平成29年度市町村税の状況				
実質赤字比率	— %	地 方 算 入 税 額	市町村民税	固定資産税	その他	計
連結実質赤字比率	— %		1,444,512 千円	1,816,588 千円	365,880 千円	3,626,980 千円
実質公債費比率	7.0 %	徴 収 率	市町村民税	固定資産税	税目計(国保税を除く)	
将来負担比率	— %		96.0 %	90.5 %	92.9 %	

	みま 美馬市		人口	30,501 人		
	所在地 〒777-8577		世帯数	11,440 世帯		
美馬市穴吹町穴吹字九反地5番地		庁舎竣工年月	面積	367.14 km ²		
交通機関			年齢別人口	0歳～14歳	15歳～64歳	65歳以上
TEL	0883-52-1212	JR穴吹駅から徒歩10分	高年齢者比率	35.5 %		
FAX	0883-53-9919		産業別就業人口	I	II	III
URL	http://www.city.mima.lg.jp/		指定地域	(過) (山) (辺) (低) (都) (特農) (農)		
議長			川西 仁	議員任期		
副議長			林 茂	34. 4. 22		
職員数 (30. 4. 1)			条例定数 18人 (平成30年4月15日)			
普通会計 379人 公営企業会計 34 合計 413			自 立 国 公 共 維 社 希 諸 無 民 民 民 明 産 新 民 望 派 所 属			
平成29年度ラスパイレシ指数 100.2			現 員 18人			
平成29年度	小学校	中学校	市立幼稚園	町立幼稚園	村立幼稚園	児童館
成設	8	7	6	5		1
29の	公営住宅等	都市公園	公民館	体育館	プー	病院, 診療所
年整	1,148	1	3	4		市民会館, 公会堂
度備	行政機構					
公状	市長 — 副市長 — 企画総務部 — 総務課, 秘書課, 企画政策課, 税務課, 危機管理室 市長 — 副市長 — 保険福祉部 — 生活福祉課, 長寿・障がい福祉課, 子どもすこやか課, 保険健康課 市長 — 副市長 — 市民環境部 — 市民・人権課, ふるさと振興課, 脇町市民サービスセンター, 美馬町市民サービスセンター, 環境下水道課, 移住・定住促進課 市長 — 副市長 — 経済建設部 — 農林課, 企業応援課, 監理課, 建設課 市長 — 副市長 — 水道部 — 業務課, 工務課 市長 — 副市長 — 木屋平総合支所 — 総務福祉課, 経済建設課 市長 — 副市長 — 戦略監 — 美来創生局 — プロジェクト推進課, 観光課 市長 — 副市長 — 会計管理者 — 会計課 市長 — 副市長 — 消防本部 — 総務課, 予防課, 警防課, 救急救助課, 通信指令課					
共況	市議会 — 議会事務局 教育委員会 — 教育総務課, 教育研究所, 地域学習推進センター, 青少年育成センター 選挙管理委員会 — 事務局 公平委員会 — 総務課 監査委員 — 事務局 農業委員会 — 事務局 固定資産評価審査委員会 — 総務課					
合	明治22年10月1日	町村制施行 江原村, 脇町, 岩倉村, 郡里村, 重清村, 三島村, 穴吹村, 口山村, 半平山村, 木屋平村となる				
併	大正13年1月26日	穴吹村を穴吹町と改称				
の	昭和2年6月1日	半平山村を古宮村と改称				
経	昭和3年11月3日	町制施行 江原村が江原町となる				
過	昭和15年12月10日	町制施行 郡里村が郡里町となる				
	昭和26年11月3日	町制施行 岩倉村が岩倉町となる				
	昭和30年1月1日	旧中枝村(旧美郷村)の一部を木屋平村に編入				
	昭和30年3月31日	三島村, 穴吹町, 口山村, 古宮村合併, 穴吹町となる				
	昭和32年3月31日	郡里町と重清村が合併し, 美馬町となる				
	昭和33年3月31日	江原町, 脇町, 岩倉町が合併し, 脇町となる				
	昭和48年7月1日	木屋平村が麻植郡より美馬郡に編入				
	平成17年3月1日	脇町, 美馬町, 穴吹町, 木屋平村が合併, 美馬市となる				

地 域 の 特 徴	地勢	徳島県の西部に位置し、西側は三好市・美馬郡つるぎ町と、北側が阿讃山脈の山頂で香川県と、東側が阿波市・吉野川市・名西郡神山町と、南側が那賀郡那賀町と接している。総面積は367.14km ² で、市のほぼ中央を東西に吉野川が、南北には穴吹川等の吉野川水系の河川が流れ、その沿岸の平野部が主な可住地となっており、北側の讃岐山脈、南側の剣山山系をはじめ、ほとんどが山地で総面積の約8割が森林の清らかな水と豊かな緑に囲まれた自然の美しいまちである。				
	農 業	販売農家数	自給的農家数	経営耕地面積		
		1,057 戸	1,531 戸	83,311 a		
	林 業	国有林面積	民有林面積	人工林率		
		724 ha	28,289 ha	55 %		
	漁 業	漁港数	漁獲量	出荷額		特産品等
		— 箇所	— トン	— 百万円		
工 業	事業所数	従業者数	出荷額	プロイラー、シンビジウム、ぶどう、和傘、ゆず、しいたけ、そば、竹製品、ブルーベリー、はっさく、みまから		
	40 箇所	1,343 人	47,111 百万円			
商 業	事業所数	従業者数	年間販売額			
	335 箇所	1,906 人	43,597 百万円			
行政特 の 目 標 色	「共創」と「協働」のまちづくりを基本理念に①行政組織の効率化と経費削減・情報公開による開かれた市民にわかりやすい行政運営・市民が市政に参加できるシステムの構築等市民のニーズや時代に応じた施策を進める。②効率的な行政システムの構築・子育て支援を積極的に行い、教育の充実に努め人材の育成を図る。③防災対策の計画的な推進と普及、その他農林業振興・創業支援・企業誘致に積極的に取り組み雇用の促進と若者の定住を図り財政の健全化を図りながら着実に社会基盤の整備を図る。					
長期計画	基本構想	平成27～31年度	基本計画	平成27～31年度		
共同処理事務	消防、ごみ、し尿、広域行政、老人ホーム、火葬場、退職手当、消防非常勤職員等の公務災害・報償金等、議会議員公務災害、非常勤公務災害、要介護認定、滞納整理、後期高齢者医療事務					
予 算 規 模 (普 通 会 計 当 初 予 算)						
30年度(a)	19,414,738 千円	29年度(b)	19,795,385 千円	伸び率 $\frac{(a)}{(b)} - 1$	△ 1.9 %	
重 点 事 業	平成30年度予算		平成29年度実績			
	千円		千円			
	1	美馬市版DMC設立による「儲かる」観光地づくり事業	30,000	1	英語教育推進事業	29,496
	2	西赤谷工場等用地造成事業	13,132	2	美馬市産米給食推進事業	6,435
	3	地域交流センター運営事業	279,242	3	穴吹地区認定こども園整備事業	146,443
	4	道の駅「みまの里」運営事業	11,100	4	移住コーディネーター設置・移住交流センター設置事業	10,960
5	美馬市産米給食推進事業	6,851	5	「穴吹川～剣山」滞在型インバウンド推進事業	194,223	
平成29年度決算状況(普通会計)						
収 支	歳入総額	うち地方交付税	歳出総額	うち普通建設事業費	歳入歳出差引	実質収支
	千円 23,058,564	千円 8,396,247	千円 22,380,931	千円 5,707,175	千円 677,633	千円 577,128
指 標 等	財政力指数	経常収支比率	財政調整基金	減債基金	その他特定目的基金	地方債現在高
	0.29	% 90.8	百万円 3,829	百万円 1,469	百万円 3,227	百万円 30,148
平成29年度地方公営企業の状況						
区 分		内 訳				
法 適 用 企 業	事業名	上水道事業	工業用水道事業			
	総収支率	% 108.1	% 28.0	%	%	%
法 非 適 用 企 業	事業名	簡易水道事業	電気事業	特定環境保全公共下水道事業	農業集落排水事業	観光施設(休養宿泊)事業
	収益的収支比率	% 40.9	% 105.1	% 94.1	% 92.4	% 93.7
健全化判断比率(29年度決算)		平成29年度市町村税の状況				
実質赤字比率	— %	地 方 算 税 額	市町村民税	固定資産税	その他	計
連結実質赤字比率	— %		1,302,943 千円	1,380,823 千円	315,264 千円	2,999,030 千円
実質公債費比率	10.3 %	徴 収 率	市町村民税	固定資産税	税目計(国保税を除く)	
将来負担比率	52.5 %		98.0 %	94.6 %	96.3 %	

	み よ し 三 好 市		人口 26,836 人 世帯数 11,311 世帯 面積 721.42 km ² 年齢別人口 0歳～14歳 2,326人 15歳～64歳 13,500人 65歳以上 10,992人 高齢者比率 41.0 %	
	所在地 〒778-8501 三好市池田町シンマチ1500番地2		庁舎竣工年月 昭49 10月	
	TEL 0883-72-7600 FAX 0883-72-7203	交通機関 JR徳島本線阿波池田駅から徒歩5分		産業別就業人口 I 797人 II 2,917人 III 7,553人 指定地域 (過) (山) (辺) (低) (都) (特農) (農) 類型 I - 1
	URL https://www.miyoshi.i-tokushima.jp/			
市長 黒川 征一 任 33. 7. 23 副市長 近 泉 裕 久 期 32. 3. 31	(2期目) 議長 立川 一 広 議員任期 34. 4. 15 副議長 西 内 浩 真			
職員数 (30. 4. 1) 普通会計 376人 公営企業会計 85 合計 461 平成29年度ラスパイレズ指数 98.2		党派別 条例定数 22人 (平成26年4月13日) 議員数 (30. 7. 1) 現 員 22人	自 立 国 公 共 維 社 希 諸 無 民 民 民 明 産 新 民 望 派 所 属 1 21	
平成29年度ラステータス 小 学 校 18 中 学 校 6 公 営 住 宅 等 1,136 都 市 公 園 6 公 民 館 62 体 育 館 6 プ ー ル 3 病 院, 診 療 所 9 図 書 館 2 市 民 会 館, 公 会 堂 6	市 町 村 立 保 育 所 6 市 幼 稚 園 13 市 町 村 立 認 定 こ ど も 園 3	市 町 村 立 幼 稚 園 3 児 童 館 図 書 館 2		
行政機構				
	市 議 会 一 事 務 局 監 査 委 員 一 事 務 局 農 業 委 員 会 一 事 務 局 選 挙 管 理 委 員 会 一 事 務 局 (総務課) 公 平 委 員 会 一 事 務 局 (総務課) 固 定 資 産 評 価 審 査 委 員 会 一 事 務 局 (総務課)			
合併の経過 明治22年10月1日 町村制施行 三野村・箸蔵村・池田村・三縄村・佐馬地村・山城谷村・三名村・井川村・井内谷村・東祖谷山村・西祖谷山村となる 昭和31年9月30日 箸蔵村を池田町に編入合併, 山城谷村・三名村が合併し, 山城町となる 昭和34年3月31日 池田町・佐馬地村・三縄村が合併し, 池田町となる 昭和34年4月1日 辻町と井内谷村が合併し, 井川町となる 平成18年3月1日 三野町・池田町・山城町・井川町・東祖谷山村・西祖谷山村が合併し, 三好市となる				

地 勢	徳島県の西端部に位置し、三好市三野町が飛び地のため、東みよし町を間に挟んだ形となり、市の面積は県内最大となる。北は香川県、西は愛媛県、南は高知県、東は美馬市・美馬郡つるぎ町に接する。剣山山系を南側にもち、市の90パーセント近くが山地によって構成され、中央部を吉野川が横切っている。					
	農 業	販売農家数	自給的農家数			
495 戸		1,650 戸	33,822 a			
林 業	国有林面積	民有林面積	人工林率	しいたけ、茶、ゆず、ソバ、コンニャク、源平いも（パレイシヨ）、木工家具、清酒		
	9,524 ha	55,137 ha	61 %			
漁 業	漁港数	漁獲量	出荷額	しいたけ、茶、ゆず、ソバ、コンニャク、源平いも（パレイシヨ）、木工家具、清酒		
	— 箇所	— トン	— 百万円			
工 業	事業所数	従業者数	出荷額	しいたけ、茶、ゆず、ソバ、コンニャク、源平いも（パレイシヨ）、木工家具、清酒		
	45 箇所	1,164 人	25,456 百万円			
商 業	事業所数	従業者数	年間販売額	しいたけ、茶、ゆず、ソバ、コンニャク、源平いも（パレイシヨ）、木工家具、清酒		
	361 箇所	1,453 人	29,018 百万円			
行政の目録	三好市総合計画において定めた「自然が生き活き、人が輝く交流の郷 三好市」を基本理念とし、豊かな自然環境と景観を活かした快適で安らぎがある住環境の整備、地域資源を活用した地域間交流の促進、観光産業や伝統文化の振興、三好市に住む住民一人ひとりが安心できるための社会福祉の充実、住民が積極的にまちづくりに参画する「住民主体」のまちづくりを推進し、(1)定住と交流を育むまち、(2)豊かで生き活き、安心・安全なまち、(3)地域性を活かし魅力ある煌めくまち、(4)住民参画を基本とした協働のまちを基本目標とし各施策を実施する。					
長期計画	基本構想	平成20～29年度		基本計画	平成25～29年度	
共同処理事務	し尿、火葬場、ごみ、消防、広域市町村圏、退職手当、消防非常勤職員等の公務災害・報償金等、非常勤職員公務災害、青少年育成、介護保険、議会議員公務災害、滞納整理、後期高齢者医療事務					
予 算 規 模 （ 普 通 会 計 当 初 予 算 ）						
30年度(a)	24,439,426 千円	29年度(b)	24,364,515 千円	伸び率 $\frac{(a)}{(b)} - 1$	0.3 %	
重 点 事 業	平成30年度予算		平成29年度実績			
	千円		千円			
	1	本庁舎整備事業	890,110	1	本庁舎整備事業	381,830
	2	池田総合体育館改修工事	310,800	2	サンライズビル改修事業	219,739
	3	旧三野町役場庁舎保存修理事業	137,360	3	ラフティング世界選手権開催経費補助金	255,000
	4	ウェイクボード世界大会開催事業	62,240	4	三野芝生公営住宅改築事業	311,549
5	中学生給食無償化事業	19,760	5	ジオパーク認定調査事業	10,041	
平成29年度決算状況（普通会計）						
収 入	歳入総額	うち地方交付税	歳出総額	うち普通建設事業費	歳入歳出差引	実質収支
	千円	千円	千円	千円	千円	千円
支 出	24,572,660	11,456,003	23,819,502	3,111,471	753,158	528,382
指 標 等	財政力指数	経常収支比率	財政調整基金	減債基金	その他特定目的基金	地方債現在高
	0.22	87.9 %	百万円 7,939	百万円 8,501	百万円 6,304	百万円 34,160
平成29年度地方公営企業の状況						
区 分		内 訳				
法 適 用 業 企 業	事業名	上水道事業	病院事業			
	総収支率	76.4 %	98.4 %	%	%	%
法非適用業 企 業	事業名	簡易水道事業	下水道（農業集落排水）事業	下水道（特定地域生活排水）事業	介護サービス事業	
	収益的収支比率	19.8 %	95.9 %	99.6 %	93.4 %	%
健全化判断比率（29年度決算）		平成29年度市町村税の状況				
実質赤字比率	— %	地 方 算 税 額	市町村民税	固定資産税	その他	計
連結実質赤字比率	— %		1,075,654 千円	1,251,186 千円	300,364 千円	2,627,204 千円
実質公債費比率	6.8 %	徴 収 率	市町村民税	固定資産税	税目計（国保税を除く）	
将来負担比率	— %		96.2 %	93.2 %	95.0 %	

	かつ 浦 町 <small>かつ 浦 町</small>		人口 5,301 人
	所在地 〒771-4395 勝浦郡勝浦町大字久国字久保田3番地		世帯数 1,860 世帯
TEL 0885-42-2511		庁舎竣工年月 昭45 5月	面積 69.83 km ²
FAX 0885-42-3028			年齢別人口 0歳～14歳 504人 15歳～64歳 2,696人 65歳以上 2,101人
URL http://www.town.katsuura.lg.jp/		産業別就業人口 I 773人 II 613人 III 1,393人	高齢者比率 39.6 %
交通機関 徳島バス勝浦線勝浦町役場前下車すぐ		指定地域 (過) (辺) (特農) (農)	類型 II - 0
町長	野上 武典	(1期目) 任 34. 2. 4	議長 篠 公一
副町長	藪下 武史	期 32. 3. 31	副議長 美馬 友子
議員任期 31. 7. 9			
職員数 (30. 4. 1)		党派別 普通会計 68人 公営企業会計 47 合計 115	条例定数 10人 (平成19年7月10日)
平成29年度ラスパイレース指数 95.6		議員数 (30. 7. 1) 現 員 10人	自 立 国 公 共 維 社 希 諸 無 民 民 民 明 産 新 民 望 派 所 属
平成29年度ラ スパイレース 指数 95.6	小学校 2 中学校 1 公営住宅等 71	市町村立 保育所 1 市町村立 幼稚園 2	市町村立 認定こども園 児童館 図書館 病院、診療所 市民会館、公会堂
行政機構	町長—副町長— 企画総務課 (地方創生推進室) 税務課 福祉課—勝浦会館 住民課 産業交流課 建設課 (簡易水道対策室) 勝浦病院 出納室	議 会—事務局 教育委員 長 教育局 事務局 小・中学校 学校給食センター 監査委員—事務局 農業委員会—事務局 選挙管理委員会—事務局 固定資産評価審査委員会	
合併の経過	明治22年10月1日 町村制施行 柵野村、生比奈村となる 大正15年2月11日 柵野村を横瀬町と改称する 昭和30年3月1日 横瀬町・生比奈村合併、勝浦町となる		

地 域 の 特 徴	地 勢	県の南東部に位置し、総面積69.83km ² の準山間盆地帯であり、勝浦川（2級河川）が東西に貫流し、その沿岸に開けた平たん地を中心に居住地を形成し、山ろく一帯は樹園地となっている。							
	農 業	販売農家数	自給的農家数	経営耕地面積					
		452 戸	170 戸	38,977 a					
	林 業	国有林面積	民有林面積	人工林率					
		— ha	4,725 ha	71 %					
	漁 業	漁港数	漁獲量	出荷額		特産品等			
		— 箇所	— トン	— 百万円					
	工 業	事業所数	従業者数	出荷額		ミカン、スダチ			
11 箇所		407 人	11,894 百万円						
商 業	事業所数	従業者数	年間販売額						
	55 箇所	194 人	2,751 百万円						
行政 の 目 標 色	将来像「みかんが香り 笑顔あふれる 元気なまち かつうら」 人口減少の抑制、少子高齢化への対応、行財政運営の変革という視点を念頭に着実な財政運営を基軸に据え、まちづくりの核となる 自然環境と町民の気概、歴史・伝統文化・風土という、有形無形の町固有の地域資源に磨きをかけながら、町民と行政の協働によって『農業・交流・定住のまち』としての魅力をさらに向上していきます。								
長 期 計 画	基本構想	平成23～32年度	基本計画	平成28～32年度					
共同処理事務	し尿、退職手当、消防非常勤職員等の公務災害・報償金等、非常勤職員公務災害、議会議員公務災害、滞納整理、後期高齢者医療事務								
予 算 規 模 （ 普 通 会 計 当 初 予 算 ）									
30年度(a)	3,657,356 千円	29年度(b)	3,570,418 千円	伸び率 $\frac{(a)}{(b)} - 1$	2.4 %				
重 点 事 業	平成30年度予算	千円		平成29年度実績	千円				
	1 道路改良事業	53,160		1 道路改良事業	36,198				
	2 勝浦土地改良区補助金	41,568		2 小学校校舎トイレ改修事業(繰越)	17,682				
	3 救急救命士業務委託	57,500		3 救急救命士業務委託	55,000				
	4 町地域活性化協会補助	17,000		4 勝浦土地改良区補助金	46,027				
	5 インバウンド受入事業	3,000		5 町地域活性化協会補助金	17,425				
平成29年度決算状況（普通会計）									
収 支	歳入総額	うち地方交付税	歳出総額	うち普通建設事業費	歳入歳出差引	実質収支			
	3,662,790 千円	1,695,829 千円	3,360,056 千円	388,011 千円	302,734 千円	256,559 千円			
指 標 等	財政力指数	経常収支比率	財政調整基金	減債基金	その他特定目的基金	地方債現在高			
	0.25	75.7 %	2,320 百万円	379 百万円	491 百万円	3,603 百万円			
平成29年度地方公営企業の状況									
区 分	内 訳								
法 適 用 企 業	事業名	病院事業							
	総収支率	100.9 %	%	%	%	%	%	%	%
法 非 適 用 企 業	事業名	簡易水道事業	下水道(農業集落排水)事業						
	収益的収支比率	66.6 %	58.3 %	%	%	%	%	%	%
健全化判断比率(29年度決算)		平成29年度市町村税の状況							
実質赤字比率	— %	地 方 算 入 税 額	市町村民税	固定資産税	その他	計			
連結実質赤字比率	— %		205,137 千円	233,847 千円	73,847 千円	512,831 千円			
実質公債費比率	4.2 %	徴 収 率	市町村民税	固定資産税	税目計(国保税を除く)				
将来負担比率	— %		98.2 %	95.6 %	97.1 %				

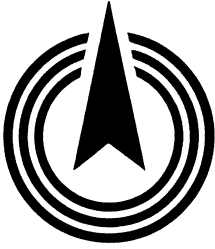
	かみ かつ ちょう 上 勝 町		人口 1,545 人 世帯数 732 世帯 面積 109.63 km ² 年齢別人口 0歳~14歳 111人 15歳~64歳 593人 65歳以上 841人 高齢者比率 54.4 %								
	所在地 〒771-4501 勝浦郡上勝町大字福原字下横峯3番地1		庁舎竣工年月 昭58 7月								
	TEL 0885-46-0111 FAX 0885-46-0323	交通機関 徳島バス勝浦線横瀬西停留所下車，乗り換え上勝町営バス横峯橋停留所から徒歩3分		産業別就業人口 I 389人 II 117人 III 328人 指定地域 (過) (山) (辺) (特農) (農) 類型 I - 0							
	URL http://www.kamikatsu.jp/										
町長	花本 靖任	(2期目) 33. 4. 24	議長	岩本 文昭	議員任期 31. 12. 31						
副町長	森 周一	32. 9. 30	副議長	星 場 眞 人							
職員数 (30. 4. 1)		党派別 条例定数 8人 (平成20年1月1日) 議員数 (30. 7. 1) 現 員 8人	自立国民	国公共維社希諸無							
普通会計	47人		民	民	明	産	新	民	望	派	属
公営企業会計 合計	9 56						1				7
平成29年度ラスパイレース指数	94.2										
平成29年度 施設整備 状況	小学校 1	中学校 1	市町村立 保育園 1	市町村立 幼稚園	市町村立 認定こども園	児童館	図書館				
	公営住宅等 107	都市公園	公民館	体育館	プー ル	病院, 診療所	市民会館, 公会堂				
行政 機 構	町長 — 副町長 — 総務課 — 税務課 — 住民課 — 上勝町診療所 — 福原診療所 — 産業課 — 企画環境課 — 建設課 — 支所 会計管理者 — 出納室					議会 — 事務局 教育委員会 — 事務局 — 給食共同調理場 — 小学校 — 中学校 監査委員 — 事務局 農業委員会 — 事務局 選挙管理委員会 — 事務局 固定資産評価審査委員会					
	合併の経過	明治22年10月1日 町村制施行 高銓村, 福原村となる 昭和30年7月20日 高銓村・福原村合併, 上勝町になる									

地 域 の 特 徴	地勢	四国山脈の東斜面山地に属し、標高1,439mの高丸山を最高峰とする山岳が重なり、その間に流れる溪川とこれを集めて東流する勝浦川は深い渓谷をなし、その流域にごくわずかな平地がみられるほかは、大部分が山地であり、山腹急斜面に階段状をなしつつ標高100~700mの間に大小55集落を有する農林業地帯である。						
	農 業	販売農家数	186 戸	自給的農家数		142 戸	経営耕地面積	12,365 a
		林業	国有林面積	2 ha		民有林面積	9,689 ha	人工林率
	漁 業	漁港数	— 箇所	漁獲量		— トン	出荷額	— 百万円
		工業	事業所数	2 箇所		従業者数	23 人	出荷額
	商 業	事業所数	17 箇所	従業者数		31 人	年間販売額	× 百万円
		特産品等 菌床しいたけ, 彩, ゆこう, 阿波晩茶						
行特政の目録	“いっきゅうと彩の里・かみかつ”をキャッチフレーズに、みんなで疑問を出し合い、知恵を使って明るく夢のある町を目指します。①町民の健康や安全、地域環境の保全を重視した循環型社会をリードする町。②美しくアメニティに富んだ生活圏の形成や住宅政策を通じて若者が住みたくくなるような魅力のある町。③地域資源を生かし、インターネット等を利用して地域経済の活性化が図られる町。							
長期計画	基本構想	平成23~32年度		基本計画	平成23~32年度			
共同処理事務	退職手当、非常勤職員公務災害、し尿処理、議会議員公務災害、消防非常勤職員等の公務災害・退職報償金等、滞納整理、後期高齢者医療事務							
予 算 規 模 (普 通 会 計 当 初 予 算)								
30年度(a)	3,068,521 千円	29年度(b)	2,640,241 千円	伸び率 $\frac{(a)}{(b)} - 1$	16.2 %			
重 点 事 業	平成30年度予算		平成29年度実績					
	千円		千円					
	1	ゼロ・ウェイストブランドを活用した循環型まちづくり(ごみステーション整備)事業	388,790	1	彩山を活用した産業振興(連絡橋及び彩山整備)事業	93,559		
	2	地方創生推進交付金事業	67,000	2	ゼロ・ウェイストブランドを活用した循環型まちづくり(ごみステーション整備)事業	61,555		
	3	耐震性貯水槽設置事業	53,136	3	消防団福原分団落合詰所整備事業	56,166		
	4	彩山を活用した産業振興(彩山整備)事業	32,000	4	谷口地区簡易給水施設整備事業	25,499		
5	傍示複合住宅防水塗装改修事業	28,201	5	いづり新システム導入事業	23,311			
平成29年度決算状況(普通会計)								
収 支	歳入総額	うち地方交付税	歳出総額	うち普通建設事業費	歳入歳出差引	実質収支		
	千円	千円	千円	千円	千円	千円		
	2,991,592	1,463,878	2,926,189	630,992	65,403	4,926		
指 標 等	財政力指数	経常収支比率	財政調整基金	減債基金	その他特定目的基金	地方債現在高		
	0.11	91.2 %	百万円 2,999	百万円 1,254	百万円 753	百万円 2,846		
平成29年度地方公営企業の状況								
区 分		内 訳						
法 適 用 企 業	事業名							
	総収支率	%	%	%	%	%		
法 非 適 用 企 業	事業名	簡易水道事業						
	収益的収支比率	161.6 %	%	%	%	%		
健全化判断比率(29年度決算)		平成29年度市町村税の状況						
実質赤字比率	— %	地 方 算 入 税 額	市町村民税	固定資産税	その他	計		
連結実質赤字比率	— %		46,800 千円	69,316 千円	15,893 千円	132,009 千円		
実質公債費比率	4.5 %	徴 収 率	市町村民税	固定資産税	税目計(国保税を除く)			
将来負担比率	— %		97.7 %	98.3 %	98.1 %			

	さ な ご う ち そ ん 佐那河内村		平 27 年 国 調	人 口	2,289 人							
				世 帯 数	793 世帯							
				面 積	42.28 km ²							
				年 齢 別 人 口	0歳~14歳 194人	15歳~64歳 1,107人	65歳以上 988人					
		高 齢 者 比 率	43.2 %									
TEL	088-679-2111		庁舎 竣 工 年 月 昭43 7月	産 業 別 就 業 人 口	I 542人	II 246人	III 552人					
FAX	088-679-2125			指 定 地 域	① ② ③ ④ ⑤ (過) (山) (辺) (抛) (農)							
URL	http://www.vill.sanagochi.lg.jp/			類 型	I - 0							
		所在地 〒771-4195 名東郡佐那河内村下字中辺 71番地1	交通機関 JR徳島駅からバスで40分									
村 長	いわ 岩	よし 城	じ 福	治 任	(1期目) 31.10.31	議 長	おか 岡	もと 本	たか 隆	じ 次	議 員 任 期 31.4.29	
副 村 長	もり 森	わき 脇	しょう 昇	いち 一	期 31.12.20	副 議 長	たき 瀧	くら 倉	とし 俊	はる 晴		
職員数 (30.4.1)		普通会計 51人		党 派 別 議 員 数 (30.7.1)	条例定数 8人 (平成22年6月23日)		自 立 国 公 共 維 社 希 諸 無	民 民 民 明 産 新 民 望 派 属				
公営企業会計 2 合 計 53		平成29年度ラスパイレス指数 98.1			現 員 8人							
平 施 成 設	小 学 校	中 学 校	市 町 村 立 保 育 所	市 幼 稚 園	市 町 村 立 認 定 こ ど も 園	児 童 館	図 書 館					
29の 年整 度備 公状 共況	1	1	1									
	公営住宅等 6	都市公園	公 民 館	体 育 館	プ ー ル	病院, 診療所	市民会館, 公会堂					
行 政 機 構	村 長——副村長		総 務 課	議 会 — 事務局								
			産 業 環 境 課	教 育 委 員 会 — 事務局								
			建 設 課	— 学校給食センター								
			住 民 税 務 課	— 小・中学校								
			健 康 福 祉 課 —— 保 育 所	選 挙 管 理 委 員 会 — 事務局								
			企 画 政 策 課	監 査 委 員 — 事務局								
			出 納 室	農 業 委 員 会 — 事務局								
				固 定 資 産 評 価 審 査 委 員 会								
合 併 の 経 過	明治22年10月1日 町村制施行 佐那河内村となる											

地 域 の 特 徴	地 勢	県の中東部に位置し、徳島市に隣接する純農山村で、地形は、周囲ことごとく山に囲まれ、中心部に幹流園瀬川が東流し、水利の便に恵まれた盆地である。土質は秩父古生層に属し、土壌は埴土、埴質礫土が大部分で、適度の腐植と保水力を持ち、雨量も比較的多く、温暖にして農作物の生育に好適である。						
	農 業	販売農家数	302 戸	自給的農家数		132 戸	経営耕地面積	18,173 a
		林業	国有林面積	7 ha		民有林面積	2,892 ha	人工林率
	漁 業	漁港数	— 箇所	漁獲量		— トン	出荷額	— 百万円
		工業	事業所数	3 箇所		従業者数	51 人	出荷額
	商 業	事業所数	19 箇所	従業者数		47 人	年間販売額	× 百万円
		特産品等 すだち、いちご、ねぎ、みかん、米、椎茸、キウイフルーツ、花き						
行 政 の 目 標 色	村づくりにあたっては、住民参加の行政の実現を図ることを目標とし、「村政出前講座」の開設など、住民との情報共有化に取り組むことが新しい時代に向けて歩むべき基本方向です。そして、これらの取り組みを通じて積極的に情報を開示し、多くの住民が村づくりに参画できる体制を推進します。 村民が安全で豊かに健康な生活が享受でき、着実に前進する村政をめざします。							
長 期 計 画	基本構想	—			基本計画	—		
共 同 処 理 事 務	し尿処理、退職手当、消防非常勤職員等の公務災害・退職報償金等、非常勤職員公務災害、議会議員公務災害、滞納整理、後期高齢者医療事務							
予 算 規 模 (普 通 会 計 当 初 予 算)								
30 年 度 (a)	2,638,000 千円	29 年 度 (b)	2,240,000 千円	伸び率 $\frac{(a)}{(b)} - 1$	17.8 %			
重 点 事 業	平成30年度予算	千円		平成29年度実績	千円			
	1 村道西ノハナ線新設事業	150,000		1 地域医療介護総合確保基金事業費補助金	28,672			
	2 消防施設整備事業	31,600		2 産地パワーアップ事業補助金	89,088			
	3 英語教育事業	6,800		3 新鳥獣害対策ソリューション機器委託	9,610			
	4 救急救命士配置	6,960		4 地方創生拠点整備交付金事業	110,338			
	5 森林整備加速・林業飛躍事業	9,050		5 地方創生推進交付金事業	34,284			
平 成 2 9 年 度 決 算 状 況 (普 通 会 計)								
収 支	歳入総額	うち地方交付税	歳出総額	うち普通建設事業費	歳入歳出差引	実質収支		
	2,831,593 千円	1,335,481 千円	2,735,840 千円	393,684 千円	95,753 千円	76,777 千円		
指 標 等	財政力指数	経常収支比率	財政調整基金	減債基金	その他特定目的基金	地方債現在高		
	0.16	76.6 %	1,400 百万円	874 百万円	1,430 百万円	1,364 百万円		
平 成 2 9 年 度 地 方 公 営 企 業 の 状 況								
区 分		内 訳						
法 適 用 企 業	事業名							
	総収支率	%	%	%	%	%		
法 非 適 用 企 業	事業名	簡易水道事業	下水道(農業集落排水)事業					
	収益的収支比率	51.0 %	75.6 %	%	%	%		
健全化判断比率 (29年度決算)		平 成 2 9 年 度 市 町 村 税 の 状 況						
実質赤字比率	— %	地 方 算 税 額	市町村民税	固定資産税	その他	計		
連結実質赤字比率	— %		82,033 千円	91,209 千円	21,267 千円	194,509 千円		
実質公債費比率	1.2 %	徴 収 率	市町村民税	固定資産税	税目計 (国保税を除く)			
将来負担比率	— %		99.0 %	98.3 %	98.7 %			

	いし い ちよう 石 井 町		平	人 口	25,590 人					
			27	世 帯 数	9,327 世帯					
			年	面 積	28.85 km ²					
			国	年 齢 別 人 口	0歳～14歳	15歳～64歳	65歳以上			
		調	高 齢 者 比 率	30.2 %						
		庁 舎 竣 工 年 月	産 業 別 就 業 人 口	I	II	III				
TEL	088-674-1111		平26 12月	1,106人		2,526人	7,779人			
FAX	088-675-1500			指 定 地 域	(都) (拠)					
URL	https://www.town.ishii.lg.jp/									
町 長	こ ばやし とも ひと 任	(1期目)		議 長	ご とう ただ お 議員 任 期	31. 8. 31				
副 町 長	あ べ かつ ひろ 期	33. 9. 18		副 議 長	に き 木 たかし 孝					
職 員 数 (30. 4. 1)		党 派 別	条 例 定 数 14人 (平成23年8月28日)	自 立 国 公 共 維 社 希 諸 無						
普 通 会 計	202人			民 民 民 明 産 新 民 望 派 属						
公 営 企 業 会 計 合 計	19 221			現 員 13人	1	1				11
平成29年度ラスパイルズ指数	98.6		議 員 数 (31. 2. 18)							
平 施 成 設	小 学 校	中 学 校	市 町 村 立 保 育 所	市 幼 稚 園	市 町 村 立 認 定 こ ど も 園	児 童 館	図 書 館			
29の 年 整 度 備 公 状 共 況	6	2	4	6						
	公 営 住 宅 等	都 市 公 園	公 民 館	体 育 館	プ ー ル	病 院, 診 療 所	市 民 会 館, 公 会 堂			
	266	5	6	1	1					
行 政 機 構	町 長 — 副 町 長 — 参 事		総務課 総合政策課 財政課 住民課 税務課 長寿社会課 福祉生活課 産業経済課 建設課 子育て支援課 保育支援室 — 保育所 防災対策課 健康増進課 — 保健センター 環境保全課 出納課 水道課			議 会 — 事 務 局 教 育 委 員 会 教 育 長 教 育 次 長 学 校 教 育 課 社 会 教 育 課 学 校 給 食 セ ン タ ー 幼 稚 園 小 ・ 中 学 校 公 民 館 選 挙 管 理 委 員 会 — 事 務 局 農 業 委 員 会 — 事 務 局 監 査 委 員 固 定 資 産 評 価 審 査 委 員 会				
	— 会 計 管 理 者 —									
合 併 の 経 過	明治22年10月1日		町村制施行 石井村, 浦庄村, 高原村, 藍畑村, 高川原村となる							
	昭和30年3月31日		石井町・浦庄村・高原村・藍畑村・高川原村が合併して石井町となる							

地域の特徴	地勢	標高は概ね5メートルないし12メートルで、西から東に低くなり、吉野川平野の一部でほとんどが平坦地である。				
	農業	販売農家数	自給的農家数	経営耕地面積		
		828 戸	486 戸	76,306 a		
	林業	国有林面積	民有林面積	人工林率		
		3 ha	311 ha	6 %		
	漁業	漁港数	漁獲量	出荷額		特産品等
		— 箇所	— トン	— 百万円		
工業	事業所数	従業者数	出荷額			
	45 箇所	1,758 人	37,611 百万円	漬物、ほうれん草、小松菜、えだ豆、ブロッコリー、人参、ごぼう、スイートコーン、醤油、肉加工品		
商業	事業所数	従業者数	年間販売額			
	223 箇所	1,508 人	39,891 百万円			
行政の特徴の目録色	「太陽と緑の環境都市 いしい」の実現をめざして、生活環境基盤の整備や社会福祉の充実を中心として各種の行政課題に対応しながら、・支え合い育て合う、人の輝くまちづくり・環境を考え暮らしを快適にするまちづくり・住民が主役の活力あふれるまちづくりに努めております。					
長期計画	基本構想	平成23～32年度	基本計画	平成28～32年度		
共同処理事務	消防、退職手当、消防非常勤職員等の公務災害・報償金等、非常勤職員公務災害・議会議員公務災害、滞納整理、後期高齢者医療事務					
予 算 規 模 (普 通 会 計 当 初 予 算)						
30年度(a)	8,881,401 千円	29年度(b)	8,532,469 千円	伸び率 $\frac{(a)}{(b)} - 1$	4.1 %	
重点事業	平成30年度予算	千円		平成29年度実績	千円	
	1 石井幼稚園改築事業	339,573		1 石井幼稚園改築事業	199,578	
	2 町道高川原33号線改良事業	132,379		2 町道石井50号線改良事業	81,082	
	3 消防団詰所整備事業(藍畑3部)	45,255		3 町道高川原33号線改良事業	59,460	
	4 給食センター改築事業	39,522		4 町道新設改良事業	55,797	
	5 町道新設改良事業	35,377		5 一般廃棄物焼却施設修繕事業	41,684	
平成29年度決算状況(普通会計)						
収支	歳入総額	うち地方交付税	歳出総額	うち普通建設事業費	歳入歳出差引	実質収支
	9,327,622 千円	2,454,375 千円	8,886,121 千円	1,076,920 千円	441,501 千円	355,926 千円
指標等	財政力指数	経常収支比率	財政調整基金	減債基金	その他特定目的基金	地方債現在高
	0.51	88.4 %	2,810 百万円	1,130 百万円	1,128 百万円	5,288 百万円
平成29年度地方公営企業の状況						
区分	内 訳					
法適用企業	事業名	上水道事業				
	総収支比率	145.4 %	%	%	%	%
法非適用企業	事業名					
	収益的収支比率	%	%	%	%	%
健全化判断比率(29年度決算)		平成29年度市町村税の状況				
実質赤字比率	— %	地決 方算 税額	市町村民税	固定資産税	その他	計
連結実質赤字比率	— %		1,205,138 千円	1,140,539 千円	253,548 千円	2,599,225 千円
実質公債費比率	4.9 %	徴 収 率	市町村民税	固定資産税	税目計(国保税を除く)	
将来負担比率	— %		97.2 %	93.7 %	95.6 %	

	かみ やま ちょう 神 山 町		人口	5,300 人			
	所在地 〒771-3395		世帯数	2,156 世帯			
	名西郡神山町神領字本野間 100番地	庁舎 竣工 年月	面積	173.30 km ²			
			年齢別人口	0歳～14歳 300人	15歳～64歳 2,378人	65歳以上 2,622人	
TEL	088-676-1111		高齢者比率	49.5 %			
FAX	088-676-1100		産業別就業人口	I 860人	II 491人	III 1,309人	
URL	http://www.town.kamiyama.lg.jp/		指定地域	(過) (山) (辺) (特農) (農)			
			類型	II - 0			
町長	ご とう まさ かず 後 藤 正 和	任	(4期目) 31. 4. 29	議長	にし きき てつ お 西 崎 哲 夫	議員任期 31. 12. 31	
副町長	おお の ふ み お 大 野 富 美 雄	期	33. 6. 30	副議長	に い えい じ 新 居 榮 二		
職員数 (30. 4. 1)		党 派 別 議 員 数 (31. 1. 1)	条 例 定 数 10人 (平成24年6月27日) 現 員 9人	自 立 国 公 共 維 社 希 諸 無	民 民 民 明 産 新 民 望 派 属		
普通会計	91人						
公営企業会計 合計	14 105						
平成29年度ラスパイレース指数	97.8						
平成29年度 施設整備 状況	小学校	中学校	市町村立 保育園	市町村立 幼稚園	市町村立 認定こども園	児童館	図書館
	2	1	2				
	公営住宅等	都市公園	公民館	体育館	プー ル	病院, 診療所	市民会館, 公会堂
	183		7	1		1	
行政機構	町長 — 副町長 — <ul style="list-style-type: none"> 総務課 住民課 — 環境センター 健康福祉課 — 下分保育所 — 広野保育所 — 地域包括支援センター 税務保険課 産業観光課 建設課 出納室 広野支所 			議 会 — 事務局 教育委員会 <ul style="list-style-type: none"> 事務局 学校給食センター 小学校 中学校 公民館 選挙管理委員会 — 事務局 (住民課) 農業委員会 — 事務局 監査委員 固定資産評価審査委員会			
	合併の経過	明治22年10月1日 町村制施行 阿野村, 鬼籠野村, 神領村, 下分上山村, 上分上山村となる 昭和30年3月31日 阿野村・鬼籠野村・神領村・下分上山村・上分上山村合併, 神山町となる					

地 域 の 特 徴	地 勢	県のほぼ中央部に位置し、東西約20km、南北約10km、面積173.30km ² であり、その約86%が山地である。町の中央を流れる鮎喰川は、町内溪谷の水を集めて延々50kmを北東に流れ、吉野川に注いでいる。東は徳島市、西は川井峠で美馬市に隣接しており、南は雲早山など1,000m前後の稜線が連なり、那賀町、上勝町、佐那河内村に接しており、北は石井町、吉野川市と接している。				
	農 業	販売農家数	自給的農家数	経営耕地面積		
		449 戸	487 戸	25,481 a		
	林 業	国有林面積	民有林面積	人工林率		
		428 ha	14,469 ha	71 %		
	漁 業	漁港数	漁獲量	出荷額		特産品等
		— 箇所	— トン	— 百万円		
工 業	事業所数	従業者数	出荷額	梅、すだち、しいたけ、日扇、シンビジウム、木材		
	5 箇所	84 人	1,041 百万円			
商 業	事業所数	従業者数	年間販売額			
	61 箇所	138 人	1,468 百万円			
行特 政 の 目 標 色	1 ヒトが動かす力強い産業づくり 2 郷土を愛する心づくり 3 支え合う心づくり 4 美しい自然と快適空間づくり 5 アイデアが光るまちづくり					
長 期 計 画	基本構想	平成23～32年度	基本計画	平成28～32年度		
共 同 処 理 事 務	消防、し尿、退職手当、消防非常勤職員等の公務災害・報償金等、非常勤職員公務災害、議会議員公務災害、滞納整理、後期高齢者医療事務					
予 算 規 模 (普 通 会 計 当 初 予 算)						
30年度(a)	4,419,000 千円	29年度(b)	4,253,000 千円	伸び率 $\frac{(a)}{(b)} - 1$	3.9 %	
重 点 事 業	平成30年度予算		平成29年度実績			
	千円		千円			
	1	大埜地集合住宅建設事業	208,289	1	大埜地集合住宅建設事業	207,088
	2	寄井西住宅建設事業	95,559	2	寄井西住宅建設事業	4,644
	3	林道加仁輪線開設事業	57,100	3	公民館エレベーター設置事業	13,242
	4	林道奥屋敷線開設事業	41,400	4	神山町国際交流プロジェクト事業	6,823
5	神山町国際交流プロジェクト事業	7,436	5	子どもはぐくみ医療助成(高校まで無料)	11,111	
平成29年度決算状況(普通会計)						
収 支	歳入総額	うち地方交付税	歳出総額	うち普通建設事業費	歳入歳出差引	実質収支
	千円	千円	千円	千円	千円	千円
	5,080,829	2,234,062	4,862,151	595,356	218,678	153,623
指 標 等	財政力指数	経常収支比率	財政調整基金	減債基金	その他特定目的基金	地方債現在高
	0.21	75.9 %	百万円 4,435	百万円 926	百万円 3,266	百万円 3,066
平成29年度地方公営企業の状況						
区 分		内 訳				
法 企 業	事業名					
	総収支率	%	%	%	%	%
法 非 法 企 業	事業名	簡易水道事業	介護サービス事業			
	収益的収支比率	110.9 %	0.0 %	%	%	%
健全化判断比率(29年度決算)		平成29年度市町村税の状況				
実質赤字比率	— %	地 方 算 税 額	市町村民税	固定資産税	その他	計
連結実質赤字比率	— %		152,293 千円	298,855 千円	41,888 千円	493,036 千円
実質公債費比率	2.3 %	徴 収 率	市町村民税	固定資産税	税目計(国保税を除く)	
将来負担比率	— %		99.0 %	92.1 %	94.6 %	

	な か ちよう 那 賀 町		人口	8,402 人		
			世帯数	3,481 世帯		
			面積	694.98 km ²		
			年齢別人口	0歳～14歳 698人	15歳～64歳 3,731人	65歳以上 3,914人
		所在地 〒771-5295 那賀郡那賀町和食郷字南川 104番地1	庁舎竣工年月			
TEL	0884-62-1121		産業別就業人口	I 717人	II 1,054人	III 1,999人
FAX	0884-62-1177		指定地域	(過) (山) (辺) (特農) (農)		
URL	http://www.town.tokushima-naka.lg.jp/		類型	II - 0		
町長	さか ぐち ひろ ふみ 坂 口 博 文	任 期	(3期目) 31. 4. 25	議長	ふる の つかさ 古 野 司	議員任期
副町長	みね た しげ ひろ 峯 田 繁 廣	期	31. 6. 30			33. 10. 31
副町長	い とう はる おお 伊 藤 晴 夫	期	33. 3. 31	副議長	やま さき あつ し 山 崎 篤 史	
職員数 (30. 4. 1)		党派別	条例定数 14人 (平成27年6月22日)	自 立 国 公 共 維 社 希 諸 無		
普通会計	240人			民 民 民 明 産 新 民 望 派 属		
公営企業会計 合計	64 304					
平成29年度ラスパイレズ指数	95.8	議員数 (30. 7. 1)	現 員 14		2	12
平成29年度 年整備 公状況	小学校 6	中学校 4	市町村立 保 育 所 2	市町村立 幼 稚 園	市町村立 認 定 こ ど も 園 4	児童館 1
	公営住宅等 349	都市公園	公民館 21	体育館 15	プ ー ル 3	病院, 診療所 7
行政機構	町長	副町長	総務課 会計課 — 検査室 まち・ひと・しごと戦略課 ケーブルテレビ課 防災課 税務保険課 住民課 — 地域振興室 環境課 — 清掃センター, 衛生センター にぎわい推進課 農業振興課 林業振興課 — 森林管理サポートセンター 建設課 すこやか子育て課 — 保育園, 認定こども園, 子育て支援センター 保健医療福祉課 — 病院, 診療所, 保健センター 相生支所 — 地域振興室 上那賀支所 — 地域振興室 — 平谷出張所 木沢支所 — 地域振興室 木頭支所 — 地域振興室	議会 — 事務局 監査委員 — 事務局 選挙管理委員会 — 事務局 固定資産評価審査委員会 農業委員会 — 事務局 教育委員会 — 事務局 相生森林美術館 給食センター 消防本部 — 消防署 — 上流出張所		
合併の経過	明治22年10月1日 明治41年7月20日 昭和8年1月1日 昭和18年11月1日 昭和26年1月1日 昭和30年4月10日 昭和31年9月30日 昭和32年1月1日 平成17年3月1日	町村制施行 鷺敷村, 相生村, 延野村, 日野谷村, 沢谷村, 坂州木頭村, 海部郡奥木頭村, 海部郡上木頭村となる。 鷺敷村が鷺敷町となる。 海部郡奥木頭村を木頭村に改称。 坂州木頭村を坂州村に改称。 海部郡木頭村及び同郡上木頭村を那賀郡に編入。 坂州村, 沢谷村が合併, 木沢村となる。 相生村, 延野村, 日野谷村が合併, 相生町となる。宮浜村, 平谷村が合併, 上那賀村となる。 上木頭村の海川地区を上那賀村へ編入合併, 上那賀町となる。木頭村, 上木頭村(海川地区を除く)が合併, 木頭村となる。 鷺敷町, 相生町, 上那賀町, 木沢村, 木頭村が合併, 那賀町となる。				

地 域 の 特 徴	地勢	西に剣山を望む徳島県南東部、那賀川の中上流域に位置し、東は阿南市、西は高知県に隣接している。面積は徳島県の約1/6にあたる695km ² あり、その内約95%を山林が占める。年間平均気温は13.5℃であるが、内陸部のため、朝夕の寒暖差が大きい。また、年間平均降水量は3,159mmで、日本有数の多雨地域である。産業は、地勢を生かした林業や、茶業、花卉、ゆず等の農業が中心となるが、豊かな自然を生かした観光も主産業の1つである。					
	産	農業	販売農家数	自給的農家数		経営耕地面積	
			586 戸	525 戸		39,486 a	
		林業	国有林面積	民有林面積		人工林率	
			4,413 ha	61,545 ha		77 %	
	業	漁業	漁港数	漁獲量		出荷額	特産品等
			— 箇所	— トン		— 百万円	
		工業	事業所数	従業者数		出荷額	
			21 箇所	603 人		24,210 百万円	ゆず、番茶、オモト、ハ ウスイチゴ、シイタケ、 スタチ、花木、山菜、杉、 松
	商業	事業所数	従業者数	年間販売額			
		117 箇所	377 人	4,586 百万円			
行政 の 目 標 色	平成17年3月1日、鷺敷町、相生町、上那賀町、木沢村、木頭村が合併し、那賀町が誕生した。「住民が互いに手をたずさえ、自分達の手で創る那賀町」を新町におけるまちづくりの基本理念とし、「住む人、来る人に魅力いっぱいのもち」を新町の将来像とした。その実現に向け、自然環境に配慮したやさしいまちづくり、だれもがゆとりの中で安心して生活できるまちづくり、すべての人にやさしい福祉のまちづくり、みんなでつくる個性と活力があふれるまちづくり、すべての人の個性や創造性が息づく教育文化のまちづくり、地域の特性を活かしてさまざまな産業が育つまちづくりをまちづくりの目標とした。						
長期計画	基本構想	平成27～36年度	基本計画	平成27～31年度			
共同処理事務	老人ホーム、議会議員公務災害、消防非常勤職員等の公務災害・報償金等、退職手当、非常勤職員公務災害、滞納整理、後期高齢者医療事務						
予 算 規 模 (普 通 会 計 当 初 予 算)							
30年度(a)	11,213,040 千円	29年度(b)	10,850,330 千円	伸び率 $\frac{(a)}{(b)} - 1$	3.3 %		
重 点 事 業	平成30年度予算		平成29年度実績				
		千円		千円			
	1	消防署上流出張所庁舎新築事業	151,122	1	減災コミュニケーションシステム整備事業	803,860	
	2	鷺敷地区浸水対策事業	36,138	2	鷺敷地区浸水対策事業	30,037	
	3	クリーンセンター整備事業	1,155,720	3	クリーンセンター整備事業	13,700	
	4	教育におけるICT活用	21,655	4	定住住宅用地開発事業	170,710	
5	認定こども園運営事業	311,915	5	認定こども園運営事業	309,817		
平成29年度決算状況(普通会計)							
収 支	歳入総額	うち地方交付税	歳出総額	うち普通建設事業費	歳入歳出差引	実質収支	
	15,327,320 千円	5,446,464 千円	13,616,470 千円	4,971,025 千円	1,710,850 千円	982,072 千円	
指 標 等	財政力指数	経常収支比率	財政調整基金	減債基金	その他特定目的基金	地方債現在高	
	0.18	89.2 %	3,686 百万円	2,347 百万円	5,307 百万円	14,565 百万円	
平成29年度地方公営企業の状況							
区 分		内 訳					
法 適 用 企 業	事業名	工業用水道事業	病院事業				
	総収支率	117.6 %	87.7 %	%	%	%	
法 非 適 用 企 業	事業名	簡易水道事業	下水道(農業集落排水)事業	下水道(林業集落排水)事業	介護サービス事業		
	収益的収支比率	78.6 %	90.4 %	110.7 %	100.0 %	%	
健全化判断比率(29年度決算)		平成29年度市町村税の状況					
実質赤字比率	— %	地 方 算 税 額	市町村民税	固定資産税	その他	計	
連結実質赤字比率	— %		394,918 千円	442,624 千円	156,013 千円	993,555 千円	
実質公債費比率	6.9 %	徴 収 率	市町村民税	固定資産税	税目計(国保税を除く)		
将来負担比率	— %		98.5 %	95.8 %	97.3 %		

	むぎちよう 牟岐町		人口	4,259 人				
			世帯数	1,871 世帯				
			面積	56.62 km ²				
			年齢別人口	0歳～14歳	15歳～64歳	65歳以上		
		所在地 〒775-8570	庁舎竣工年月	336人 1,880人 2,043人				
		海部郡牟岐町大字中村字本村7番地の4	昭48	産業別就業人口	I 263人	II 360人	III 1,217人	
TEL	0884-72-1111		11月	指定地域	(過) (辺) (離) (都) (特農) (農)			
FAX	0884-72-2716			類型	I - 2			
URL	https://www.town.tokushima-mugi.lg.jp/							
町長	福井雅彦	任	(2期目) 31. 4. 26	議長	枅富治	議員任期	31. 4. 30	
副町長	大森ひろ博	文	期 31. 6. 30	副議長	かし榎谷ちえ子			
職員数 (30. 4. 1)		党派別	条例定数 8人 (平成22年6月22日)	自 立 国 公 共 維 社 希 諸 無				
普通会計	67人			民 民 民 明 産 新 民 望 派 属				
公営企業会計 合計	8 75			現 員 8人	1	1		6
平成29年度ラスパイレス指数	97.4		議員数 (30. 7. 1)					
平成29年度ラスパイレス指数	97.4			市 町 村 立 市 町 村 立 市 町 村 立	児 童 館	図 書 館		
小学校	1	中学校	1	市 保 育 所	市 幼 稚 園	市 認 定 こ ど も 園	1	1
公営住宅等	156	都市公園	2	公 民 館	体 育 館	プ ー ル	1	2
病院, 診療所						病 院, 診 療 所	市 民 会 館, 公 会 堂	
行政機構	町長	副町長	総務課					
			住民福祉課	隣保館				
			健康生活課					
			産業課	地方創生室				
			建設課					
			水道課					
			税務会計課					
			保育園					
			会計管理者					
				教育長	教育次長	図書館	給食センター	
			議 会 一 事 務 局					
			選挙管理委員会 一 事 務 局 (総務課内)					
			農業委員会 一 事 務 局 (産業課内)					
			監 査 委 員					
合併の経過	明治22年10月1日 町村制施行 牟岐村となる 大正4年11月10日 町制施行 牟岐町となる							

地 域 の 特 徴	地 勢	地勢は一般に急峻で、北辺の町境界には胴切山(884m)、矢筈山(801m)、五剣山(638m)の山々が連なり、これらを主峰として大小の山系がモザイク状に展開し、さらに南部海岸地帯には鍛冶屋谷山(353m)が連なり、その間を縫って牟岐川、内妻川が南流し太平洋に注いでいる。							
	農 業	販売農家数	114 戸	自給的農家数		25 戸	経営耕地面積	11,108 a	
		林 業	国有林面積	1 ha		民有林面積	4,892 ha	人工林率	62 %
			漁 業	漁港数		2 箇所	漁獲量	283 トン	出荷額
	業	工 業	事業所数	7 箇所		従業者数	116 人	出荷額	845 百万円
			商業	事業所数		75 箇所	従業者数	214 人	年間販売額
		特産品等 あわび、とこぶし、天草、ひじき、あんろく、干物、かつお節、細ねぎ							
	行政特 政の 目 標 色	町の主産業たる農林水産業の生産性を高めるためには抜本的な構造改善が必要である。一方、恵まれた自然を生かし観光を振興することにより波及的効果を他産業にひろめ、生産所得の増大と町民の生活水準の向上をはかる必要がある。また、交通通信体系の確保、学校施設の整備、社会教育の推進と生活環境施設を整備するとともに、阿南市及び隣接町村間の行政社会経済関係を緊密にして、将来における広域市町村圏の基盤を形成する。							
	長期計画	基本構想	平成23～32年度			基本計画	平成28～32年度		
	共同処理事務	ごみ、し尿、老人ホーム、特養老人ホーム、退職手当、議会議員公務災害、消防非常勤職員等の公務災害・報償金等、非常勤職員公務災害、消防、要介護認定事務、滞納整理、後期高齢者医療事務							
予 算 規 模 (普 通 会 計 当 初 予 算)									
30年度(a)	2,832,053 千円	29年度(b)	2,791,089 千円	伸び率 $\frac{(a)}{(b)} - 1$	1.5 %				
重 点 事 業	平成30年度予算		平成29年度実績						
	千円		千円						
	1	消防水槽付ポンプ車導入事業	40,000	1	防災拠点避難地整備事業	29,411			
	2	牟岐小学校エアコン設備設置工事	29,000	2	社会資本整備総合交付金事業	22,030			
	3	社会資本整備総合交付金事業	60,000	3	内妻橋耐震補修工事	26,211			
	4	防災拠点避難地整備事業	31,500	4	モラスコむぎ修繕工事	23,044			
5	出羽島中央突堤保全工事	21,000	5	広域漁港整備事業	16,140				
平成29年度決算状況(普通会計)									
収 支	歳入総額	うち地方交付税	歳出総額	うち普通建設事業費	歳入歳出差引	実質収支			
	千円	千円	千円	千円	千円	千円			
	3,555,121	1,693,395	3,165,762	313,498	389,359	357,447			
指 標 等	財政力指数	経常収支比率	財政調整基金	減債基金	その他特定目的基金	地方債現在高			
	0.18	94.8 %	百万円 1,050	百万円 202	百万円 9	百万円 4,543			
平成29年度地方公営企業の状況									
区 分		内 訳							
法 適 用 企 業	事業名	上水道事業							
	総収支率	102.4 %	%	%	%	%	%		
法 非 適 用 企 業	事業名								
	収益的収支比率	%	%	%	%	%			
健全化判断比率(29年度決算)			平成29年度市町村税の状況						
実質赤字比率	- %	地 方 算 税 額	市町村民税	固定資産税	その他	計			
連結実質赤字比率	- %		137,417 千円	138,745 千円	39,922 千円	316,084 千円			
実質公債費比率	7.1 %	徴 収 率	市町村民税	固定資産税	税目計(国保税を除く)				
将来負担比率	64.2 %		95.6 %	92.7 %	94.5 %				

	み なみ ちよう 美 波 町		人口	7,092 人				
			世帯数	2,901 世帯				
			面積	140.80 km ²				
	所在地 〒779-2395 海部郡美波町奥河内字本村18番地1		庁舎竣工年月	年齢別人口	0歳～14歳 579人	15歳～64歳 3,305人	65歳以上 3,208人	
TEL	0884-77-1111		高齢者比率	45.2 %				
FAX	0884-77-1666		産業別就業人口	I 466人	II 577人	III 1,858人		
URL	http://www.town.minami.tokushima.jp/		指定地域	(過) (山) (辺) (都) (特農) (農)				
交通機関 JR牟岐線日和佐駅から徒歩15分			類型	II - 2				
町長	かげ じ のぶ よし 影 治 信 良	任 期	(3期目) 33. 8. 22	議長	むこう やま あつ ひろ 向 山 篤 宏	議員任期	34. 5. 13	
副町長	いそ の はる ゆき 磯 野 晴 幸	任 期	34. 3. 31	副議長	やま もと まさ お 山 本 正 男			
職員数 (30. 4. 1)		党 派 別 議 員 数 (30. 7. 1)	条例定数	12人 (平成25年3月15日)				自 立 国 公 共 維 社 希 諸 無 民 民 民 明 産 新 民 望 派 属
普通会計	113人		現 員	12人				
公営企業会計 合計	64 177						1	
平成29年度ラスパイレズ指数	97.1						11	
平成29年度の 整備状況	小学校 5	中学校 4	市 町 村 立 保 育 所	市 幼 稚 園	市 町 村 立 認 定 こ ど も 園	児 童 館	図 書 館	
	公営住宅等 191	都市公園 1	公 民 館	体 育 館	プ ー ル	病院, 診療所	市民会館, 公会堂	
行政機構	町 副 町 長 町 長			議 長 — 議会議務局 監査委員 — 事務局 (議会議務局内) 教育長 — 教育委員会				
	会 計 課 総 務 課 政策推進課 消防防災課 税 務 課 住民生活課 福 祉 課 健康増進課 産業振興課 建 設 課 水 道 課 美 波 病 院 日和佐診療所 由 岐 支 所			隣 保 館 地域包括支援センター 日和佐こども園 赤松こども園 由岐こども園 阿部こども園 支 所 長 阿部出張所 阿部診療所 搬 送 班			小・中学校 給食センター 日和佐公民館 由岐公民館 海洋センター ふれあいホール 図書資料館 総合体育館 うみがめ博物館	
合併の経過	明治22年10月1日	町村制施行 日和佐村, 赤河内村, 三岐田村, 阿部村となる						
	明治40年11月1日	町制施行 日和佐村を日和佐町と改める						
	大正11年4月17日	町制施行 三岐田村を三岐田町と改める						
	昭和30年2月11日	町村合併 三岐田町・阿部村を合併, 由岐町となる						
	昭和31年9月30日	町村合併 赤河内村・日和佐町を合併, 日和佐町となる						
	平成18年3月31日	町村合併 由岐町・日和佐町を合併, 美波町となる						

地	地勢	徳島県南東部に位置し、北は阿南市、那賀町、西は牟岐町、海陽町に接し、南東は太平洋に臨み、暖かい黒潮の良好な漁場を有している。 海岸部は、ウミガメが産卵をする砂浜や、陸けい島、離島、海食崖、海食窪、海食洞、多様な岩礁など、風光明媚なりアス式海岸で「室戸阿南海岸国定公園」に指定されている。				
		農業	販売農家数 252 戸	自給的農家数 104 戸		経営耕地面積 21,073 a
域	産	林業	国有林面積 122 ha	民有林面積 12,364 ha	人工林率 56 %	
		漁業	漁港数 3 箇所	漁獲量 709 トン	出荷額 771 百万円	
特	業	工業	事業所数 9 箇所	従業者数 171 人	出荷額 2,291 百万円	
		商業	事業所数 82 箇所	従業者数 260 人	年間販売額 4,586 百万円	
特産品等 珍味かまぼこ、ういのピン詰、海産物、焼豚、焼肉のタレ、トコロテン、ひじき、いちご、にんにく、生花、塩干物						
行政の目標色	<p>〔町づくりの基本方針〕 「一体感あるまちづくりの推進」を実現するため、4本の柱を掲げる。</p> <p>1 産業振興のまちづくり 2 安全・安心のまちづくり 3 未来を創る人づくり 4 持続可能なまちづくり</p>					
長期計画	基本構想	平成24～33年度		基本計画		
共同処理事務	ごみ、し尿、特養、老人ホーム、退職手当、議会議員公務災害、非常勤職員公務災害、消防非常勤職員等の公務災害・報償金等、消防、要介護認定事務、滞納整理、後期高齢者医療事務					
予 算 規 模 （ 普 通 会 計 当 初 予 算 ）						
30年度(a)	6,517,760 千円	29年度(b)	6,019,800 千円	伸び率 $\frac{(a)}{(b)} - 1$	8.3 %	
重点事業	平成30年度予算		平成29年度実績			
	千円		千円			
	1 高台整備事業	373,550	1 医療体制整備事業	639,600		
	2 医療体制整備事業	168,900	2 総合的な安全防災基盤整備事業	133,458		
	3 漁港機能保全事業	84,914	3 国土調査事業	58,400		
	4 空家対策総合支援事業	73,000	4 地方創生事業	49,302		
5 地方創生事業	61,955	5 高台整備事業	28,170			
平成29年度決算状況（普通会計）						
収支	歳入総額	うち地方交付税	歳出総額	うち普通建設事業費	歳入歳出差引	実質収支
	千円 6,444,317	千円 3,069,984	千円 6,228,545	千円 1,155,055	千円 215,772	千円 175,370
指標等	財政力指数	経常収支比率	財政調整基金	減債基金	その他特定目的基金	地方債現在高
	0.17	% 91.1	百万円 2,481	百万円 969	百万円 952	百万円 7,563
平成29年度地方公営企業の状況						
区分		内 訳				
法適用業	事業名	上水道事業	病院事業			
	総収支率	% 107.0	% 94.2	%	%	%
法非適用業	事業名	簡易水道事業	下水道（公共下水道）事業	下水道（漁業集落排水）事業		
	収益的収支比率	% 162.4	% 109.6	% 100.0	%	%
健全化判断比率（29年度決算）		平成29年度市町村税の状況				
実質赤字比率	— %	地決	市町村民税	固定資産税	その他	計
連結実質赤字比率	— %	方算	229,919 千円	222,691 千円	58,838 千円	511,448 千円
実質公債費比率	4.7 %	税額	市町村民税		固定資産税	税目計（国保税を除く）
将来負担比率	— %	徴収率	96.1 %	90.9 %	93.9 %	

	かい よう ちょう 海 陽 町		平 年 国 調 27 人 口 9,283 人
	所在地 〒775-0295 海部郡海陽町大里字上中須 128番地		世 帯 数 4,198 世帯
交通機関 JR牟岐線阿波海南駅から徒 歩5分		庁 舎 竣 工 年 月 昭54 3 月	面 積 327.65 km ²
TEL 0884-73-1234	産 業 別 就 業 人 口 I 693人 II 1,077人 III 2,431人		年 齢 別 人 口 0歳~14歳 818人 15歳~64歳 4,451人 65歳以上 3,987人
FAX 0884-73-3097	指 定 地 域 (過) (山) (辺) (特農) (農)		高 齢 者 比 率 43.1 %
URL https://www.town.kaiyo.lg.jp/	類 型 II - 1		
町 長 三 浦 茂 貴 任 副 町 長 島 田 浩 寿 期	(1期目) 34. 5. 13 議 長 高 島 武 夫 副 議 長 橋 本 朗		議 員 任 期 34. 5. 13
職 員 数 (30. 4. 1) 普 通 会 計 99人 公 営 企 業 会 計 47 合 計 146 平 成 29 年 度 ラ ス パ イ レ ス 指 数 94.2		党 派 別 議 員 数 (30. 7. 1) 現 員 14人	自 立 国 公 共 維 社 希 諸 無 民 民 民 明 産 新 民 望 派 所 属 1 13
平 施 成 設 29 年 整 度 備 公 状 共 況	小 学 校 3 中 学 校 2 公 営 住 宅 等 163	市 町 村 立 保 育 所 3 市 幼 稚 園 1 公 民 館 5 体 育 館 5	市 町 村 立 認 定 こ ど も 園 2 プ ー ル 2 児 童 館 3 図 書 館 1
行 政 機 構	町 長 副 町 長 一 参 事 海 南 庁 舎 海 部 庁 舎 宍 喰 庁 舎 病 院		出 納 課 総 務 課 (出張所2) 管 財 課 ま ち ・ み ら い 課 危 機 管 理 課 税 務 課 住 民 人 権 課 (隣 保 館) 建 設 課 福 祉 課 (保 育 所 ・ 母 子 支 援 施 設 ・ 診 療 所) 地 域 包 括 ケ ア 推 進 課 保 健 環 境 課 宍 喰 振 興 課 産 業 観 光 課 上 下 水 道 課
合 併 の 経 過	議 会 一 事 務 局 教 育 委 員 会 一 教 育 総 務 担 当 幼 稚 園, 小 学 校, 中 学 校, 給 食 セ ン タ ー 生 涯 学 習 担 当 公 民 館, 図 書 館, 文 化 館, 博 物 館, 人 権 教 育, 文 化 財 保 護, ス ポ ー ツ 振 興 選 挙 管 理 委 員 会 一 事 務 局 監 査 委 員 一 事 務 局 農 業 委 員 会 一 事 務 局 固 定 資 産 評 価 審 査 委 員 会 一 事 務 局		明 治 22 年 10 月 1 日 町 村 制 施 行 浅 川 村, 川 東 村, 川 上 村, 鞆 奥 村, 川 西 村, 宍 喰 村 と なる 大 正 12 年 1 月 1 日 町 制 施 行 鞆 奥 村 が 鞆 奥 町 と なる 大 正 13 年 8 月 10 日 町 制 施 行 宍 喰 村 が 宍 喰 町 と なる 昭 和 30 年 3 月 31 日 浅 川 村 ・ 川 東 村 ・ 川 上 村 が 合 併, 海 南 町 と なる 鞆 奥 町 ・ 川 西 村 が 合 併, 海 部 町 と なる 平 成 18 年 3 月 31 日 海 南 町 ・ 海 部 町 ・ 宍 喰 町 が 合 併, 海 陽 町 と なる

地域の特徴	地勢	<p>海陽町は、徳島県の最南端に位置し、南東の海岸線は太平洋を望み、北は那賀町、東は海部郡牟岐町に、西は高知県と隣接している。北部・西部には1,000メートル級の緑豊かな山々がそびえ、これらの山々を水源として、地域の中央には北から南に海部川が、南部では西から東に穴喰川が太平洋に流れ込んでいる。海部川下流の流域沿いに細長く開けた平野部は、海部川の沖積作用によって形成され、その広さは郡内一を誇っている。青く美しい海岸は、室戸阿南海岸国定公園に指定され、岬や入り江を有する美しいリアス式海岸となっている。また、海岸線に沿って徳島市から高知県とを結ぶ国道55線とJR牟岐線・阿佐海岸鉄道がほぼ並行に走り、南北には、海部川に沿って国道193号線が国道55線と那賀町中央部を結んでいる。</p>					
	農業	販売農家数	自給的農家数	経営耕地面積		特産品等	
		428 戸	222 戸	44,566 a			
	林業	国有林面積	民有林面積	人工林率			きゅうり、ブロッコリー、にんじん、いちご、スターチス、バラ、干魚、寒茶、阿波尾鶏
		1,218 ha	28,764 ha	75 %			
	漁業	漁港数	漁獲量	出荷額			
		3 箇所	695 トン	399 百万円			
工業	事業所数	従業者数	出荷額				
	20 箇所	753 人	21,379 百万円				
商業	事業所数	従業者数	年間販売額				
127 箇所	559 人	9,744 百万円					
行政の目標色	<p>豊かな自然をはじめとした魅力資源や、人のあたたかさ、環境とまちの気風を積極的に活かすとともに、効果的な情報発信の推進に努め、「居心地の良いまち」「訪れたいまち」「住み続けたいまち」と、幅広く町内外の人々から選ばれるまちを目指します。</p>						
長期計画	基本構想	平成30～39年度	基本計画	平成30～34年度			
共同処理事務	<p>ごみ、し尿、老人ホーム、特別養護老人ホーム、議会議員公務災害、退職手当、非常勤職員公務災害、消防非常勤職員等の公務災害・報償金等、常備消防、要介護認定事務、滞納整理、後期高齢者医療事務</p>						
予 算 規 模 (普通会計当初予算)							
30年度(a)	7,203,849 千円	29年度(b)	7,224,758 千円	伸び率 $\frac{(a)}{(b)} - 1$	$\Delta 0.3\%$		
重点事業	平成30年度予算 千円		平成29年度実績 千円				
	1	穴喰地区防災公園整備事業	47,500	1	地方創生推進交付金事業	43,885	
	2	阿佐東線DMV導入事業	97,875	2	子どもあゆみ事業	32,708	
	3	地方創生推進交付金事業	60,084	3	道整備交付金事業(町道海南柿谷線、町道城満寺線)	47,394	
	4	道整備交付金事業(町道海南柿谷線、町道城満寺線)	287,000	4	阿佐東線DMV導入事業	5,201	
	5	きゅうりタウン構想事業補助金	177,615	5	海南庁舎大規模改修事業	20,531	
平成29年度決算状況(普通会計)							
収支	歳入総額	うち地方交付税	歳出総額	うち普通建設事業費	歳入歳出差引	実質収支	
	8,540,715 千円	4,216,202 千円	8,315,377 千円	1,425,002 千円	225,338 千円	197,903 千円	
指標等	財政力指数	経常収支比率	財政調整基金	減債基金	その他特定目的基金	地方債現在高	
	0.19	80.6 %	3,600 百万円	1,851 百万円	3,308 百万円	6,744 百万円	
平成29年度地方公営企業の状況							
区分		内 訳					
法適用企業	事業名	上水道事業	病院事業				
	総収支率	117.6 %	92.1 %	%	%	%	
法非適用企業	事業名	簡易水道事業	下水道(特定環境保全公共下水道)事業	下水道(農業集落排水)事業	下水道(漁業集落排水)事業	介護サービス事業	
	収益的収支比率	77.7 %	101.1 %	104.9 %	106.2 %	0.0 %	
健全化判断比率(29年度決算)		平成29年度市町村税の状況					
実質赤字比率	- %	地決 方算 税額	市町村民税	固定資産税	その他	計	
連結実質赤字比率	- %		317,237 千円	340,599 千円	100,985 千円	758,821 千円	
実質公債費比率	1.2 %	徴 収 率	市町村民税	固定資産税	税目計(国保税を除く)		
将来負担比率	- %		97.2 %	88.7 %	93.1 %		

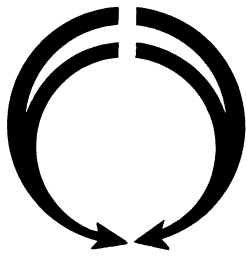
	まつ しば ちよう 松 茂 町		平 年 国 調	人 口	15,204 人			
				世 帯 数	5,881 世帯			
				面 積	14.24 km ²			
				年 齢 別 人 口	0歳～14歳	15歳～64歳	65歳以上	
		所在地 〒771-0295	庁舎竣工年月	2,100人	9,388人	3,568人	高齢者比率	23.7 %
TEL	088-699-2111		平28 12月	産 業 別 就 業 人 口	I	II	III	
FAX	088-699-6010			指 定 地 域	628人 1,956人 4,605人			
URL	http://www.town.matsushige.tokushima.jp/			類 型	Ⅳ - 2			
		交通機関			徳島バス鳴門線広島から徒歩5分			
町 長	よし だ なお と 吉 田 直 人	(1期目)	任 33. 8. 20	議 長	ふじ えた よし のり 藤 枝 善 則	議員任期		
副 町 長	もり かず み 森 一 美	期	33. 9. 6	副 議 長	さ とう みち あき 佐 藤 道 昭	31. 4. 30		
職員数 (30. 4. 1)		党 派 別	条 例 定 数 12人 (平成21年3月25日)	自 立 国 公 共 維 社 希 諸 無				
普通会計	99人			民 民 民 明 産 新 民 望 派 属				
公営企業会計 合計	19 118			現 員 11人				
平成29年度ラスパイレース指数	93.0	議 員 数 (30. 7. 1)						
平 施 成 設	小 学 校	中 学 校	市 町 村 立 保 育 所	市 町 村 立 幼 稚 園	市 町 村 立 認 定 こ ど も 園	児 童 館	図 書 館	
29の 年整 度備 公状 共況	3	1		3		5	1	
	公 営 住 宅 等	都 市 公 園	公 民 館	体 育 館	プ ー ル	病 院, 診 療 所	市 民 会 館, 公 会 堂	
	304	5	1	2			1	
行 政 機 構	町長 — 副町長 — <ul style="list-style-type: none"> 会計管理者 — 出納室 特命参事 — チャレンジ課 総務参事 — 総務課 — 個人情報保護審査会 — 選挙管理委員会 — 危機管理課 — 情報公開審査委員会 — 税務課 — 固定資産評価審査委員会 — 土地開発公社 民生参事 — 福祉課 — 地域包括支援センター — 地域子育て支援センター — 学習センター 住民課 — 保健相談センター 産業環境課 — 消費生活センター — 環境センター — 農業排水機場 産業建設参事 — 農業委員会 — 農業集落排水機場 下水道課 — ニュータウン汚水処理場 建設課 — 都市下水道ポンプ場 — 都市計画審議会 水道課 — 浄水場 				議 会 — 議 会 事 務 局 — 監 査 委 員 教育委員会 — 教育長 — 教育次長 — <ul style="list-style-type: none"> 学校教育課 — 小 学 校 — 中 学 校 — 幼 稚 園 — 給食センター 社会教育課 — 公 民 館 — 図 書 館 — 総 合 体 育 館 — 第 二 体 育 館 — 歴 史 民 俗 資 料 館 			
	合 併 の 経 過	明治22年10月1日 町村制施行 松茂村となる 昭和36年8月1日 町制施行 松茂町となる						

地 域 の 特 徴	地 勢	県の北東部、吉野川下流域の三角州に位置し、紀伊水道を隔てて淡路島・和歌山を臨み、東に大阪・神戸の大都市圏を控えている。町内にある「徳島阿波おどり空港」は本県の空の玄関として、また町内を縦貫する国道11号と県道徳島空港線は徳島道・神戸淡路鳴門道を経て本州と直結し、四国と京阪神を結ぶ陸の玄関口ともなっている。本町は、人・物・情報の交流拠点として、活発にゆきかうまちづくりを進めている。				
	農 業	販売農家数	自給的農家数	経営耕地面積		
		195 戸	30 戸	29,702 a		
	林 業	国有林面積	民有林面積	人工林率		
		— ha	4 ha	90 %		
	漁 業	漁港数	漁獲量	出荷額		特産品等
		1 箇所	1,863 トン	424 百万円		
	工 業	事業所数	従業者数	出荷額		かんしょ、れんこん、 梨、のり、だいこん、 ちりめんじゃこ、ねぎ
28 箇所		2,348 人	132,541 百万円			
商 業	事業所数	従業者数	年間販売額			
	126 箇所	1,344 人	51,054 百万円			
行政 の 目 標 色	「第五次松茂町総合計画」を基本理念とし、①深刻な被害をもたらす自然災害への防災・減災対策、②未来を担う人材の育成を目指した教育環境の整備、③高齢者が地域に活力をもたらす人財として活躍できる社会の実現、④住民の健康増進を図るスポーツの活性化、以上の4施策を柱に据えた、住民目線のまちづくりを行っている。これらの住民に寄り添った行政運営を通じ、笑顔の満ちあふれる「空と海の輝く緑の臨空都市」を目指す。					
長 期 計 画	基本構想	平成28～37年度	基本計画	平成28～37年度		
共同 処 理 事 務	消防、青少年育成センター、競艇、退職手当、議会議員公務災害、消防非常勤職員等公務災害・報償金等、非常勤職員公務災害、介護認定審査会、滞納整理、後期高齢者医療事務、消費者相談、埋蔵文化財					
予 算 規 模 (普通会計当初予算)						
30年度(a)	5,859,250 千円	29年度(b)	5,671,012 千円	伸び率 $\frac{(a)}{(b)} - 1$	3.3 %	
重 点 事 業	平成30年度予算	千円		平成29年度実績	千円	
	1 役場駐車場整備実施設計策定事業	18,811		1 地方創生推進事業	3,263	
	2 保育所整備補助事業	179,000		2 洪水ハザードマップ作成事業	6,794	
	3 まつしげまるしえ開催事業	921		3 福祉バス購入事業	8,585	
	4 スカيفェスタ松茂開催補助事業	8,000		4 産地パワーアップ補助事業	124,960	
	5 教育用パソコン更新事業	10,661		5 中央公園テニスコート改修事業	33,956	
平成29年度決算状況(普通会計)						
収 支	歳入総額	うち地方交付税	歳出総額	うち普通建設事業費	歳入歳出差引	実質収支
	6,412,166 千円	357,643 千円	6,267,925 千円	647,392 千円	144,241 千円	141,504 千円
指 標 等	財政力指数	経常収支比率	財政調整基金	減債基金	その他特定目的基金	地方債現在高
	0.90	77.8 %	2,926 百万円	110 百万円	1,675 百万円	811 百万円
平成29年度地方公営企業の状況						
区 分		内 訳				
法 適 用 企 業	事業名	上水道事業				
	総収支率	107.5 %	%	%	%	%
法 非 適 用 企 業	事業名	下水道(公共下水道)事業	下水道(農業集落排水)事業			
	収益的収支比率	74.5 %	76.3 %	%	%	%
健全化判断比率(29年度決算)		平成29年度市町村税の状況				
実質赤字比率	— %	地 方 算 入 税 額	市町村民税	固定資産税	その他	計
連結実質赤字比率	— %		1,021,398 千円	1,422,089 千円	267,349 千円	2,710,836 千円
実質公債費比率	△2.5 %	徴 収 率	市町村民税	固定資産税	税目計(国保税を除く)	
将来負担比率	— %		98.8 %	98.2 %	98.5 %	

	きた じま ちょう 北 島 町		人口 22,446 人
	所在地 〒771-0285 板野郡北島町中村字上地23番地の1		世帯数 8,824 世帯
	交通機関 徳島バス 「北島町役場前」下車		面積 8.74 km ²
	庁舎竣工年月 昭50 1月		年齢別人口 0歳～14歳 3,392人 15歳～64歳 13,480人 65歳以上 5,385人
TEL	088-698-9801		高齢者比率 24.2 %
FAX	088-698-3642		産業別就業人口 I 259人 II 2,809人 III 6,961人
URL	https://www.town.kitajima.lg.jp/		
町長	古川 保博	(3期目) 任 34. 1. 22	議長 伊勢政二 議員任期 31. 4. 29
副町長	藤本 宏	期 34. 2. 11	副議長 増谷 禎通
職員数 (30. 4. 1)		党派別 議員数 (30. 7. 1)	条例定数 14人 (平成22年3月29日) 現 員 14人
普通会計 公営企業会計 合計	121人 18 139		
平成29年度ラスパイレース指数	95.2		1 1 12
平成29年度 施設整備 状況	小学校 3 中学校 1 公営住宅等 23	市立保育所 1 市立幼稚園 1 公民館 1	市立幼稚園 3 市立認定こども園 1 体育館 3 プール 1
行政機構	町長 — 副町長 — <ul style="list-style-type: none"> 総務参事 <ul style="list-style-type: none"> 総務課 危機情報管理課 税務課 住民課 保険福祉課 <ul style="list-style-type: none"> 保健相談センター 地域包括支援センター 民生児童課 <ul style="list-style-type: none"> 保育所 事業参事 <ul style="list-style-type: none"> まちみらい課 <ul style="list-style-type: none"> 清掃センター 下水道課 <ul style="list-style-type: none"> クリーンセンター 建設課 出納室 水道課 		議会 — 事務局 監査委員 — 事務局 固定資産評価審査委員会 選挙管理委員会 農業委員会
	教育委員会 — 教育長 — 教育次長 — <ul style="list-style-type: none"> 事務局 給食センター 幼稚園 図書館・創世ホール 		
合併の経過	明治22年10月1日 町村制施行 北島村となる 昭和15年2月11日 町制施行 北島町となる		

地域の特徴	地勢	吉野川下流に発達した三角州のほぼ中央にあり、南は徳島市、北は鳴門市、東は松茂町、西は藍住町に接している。地形は西高東低で、山はなく、周囲を旧吉野川、今切川、鍋川の三つの川が流れている。							
	農業	販売農家数	139 戸	自給的農家数		113 戸	経営耕地面積	13,679 a	
		林業	国有林面積	— ha		民有林面積	— ha	人工林率	— %
	漁業	漁港数	— 箇所	漁獲量		— トン	出荷額	— 百万円	特産品等
		工業	事業所数	30 箇所		従業者数	1,270 人	出荷額	
	商業	事業所数	210 箇所	従業者数		2,018 人	年間販売額	69,606 百万円	れんこん, 甘藷, 梨, ほうれん草
		行特政の目標色	「文化的で安心して暮らせるまちづくり」の実現を目指し、各種施策を推進している。現在の厳しい財政状況においても良質な行政サービスを維持するために、行財政の効率化・健全化に努めている。また、構造改革、情報公開を進め、住民に分かりやすい住民主体の行政をめざす。地域住民や団体との連携を深め、生活環境の改善や地域福祉の充実などの協働活動に取り組んでいる。特に、ごみ問題、子育て支援や高齢者福祉、防災に向けての活動など、町民のニーズに沿った施策を展開する。						
長期計画	基本構想	平成28～37年度		基本計画	平成28～37年度				
共同処理事務	消防、青少年育成センター、競艇、議会議員公務災害、退職手当、消防非常勤職員等の公務災害・報償金等、非常勤職員公務災害、介護保険認定審査会、滞納整理、障害程度区分認定審査会、後期高齢者医療事務								
予 算 規 模 (普 通 会 計 当 初 予 算)									
30年度(a)	7,640,000 千円	29年度(b)	7,160,000 千円	伸び率 $\frac{(a)}{(b)} - 1$	6.7 %				
重点事業	平成30年度予算	千円		平成29年度実績	千円				
	1 水神社ポンプ更新工事費	651,563		1 鍋川・北島排水機場ポンプ改修工事費	269,708				
	2 子育て支援臨時特別対策補助金	169,795		2 保育所防音機能復旧及び一般改修工事費	117,136				
	3 北島南幼稚園大規模改修工事費	46,000		3 北島小学校防音機能復旧工事費	91,438				
	4 木造住宅耐震対策事業費	35,492		4 防災行政無線デジタル化再整備工事費	68,569				
	5 北島北小学校昇降機等改修工事費	27,000		5 北島幼稚園防音機能復旧工事費	40,712				
平成29年度決算状況(普通会計)									
収支	歳入総額	うち地方交付税	歳出総額	うち普通建設事業費	歳入歳出差引	実質収支			
	7,834,265 千円	829,137 千円	7,516,667 千円	937,608 千円	317,598 千円	197,426 千円			
指標等	財政力指数	経常収支比率	財政調整基金	減債基金	その他特定目的基金	地方債現在高			
	0.77	86.6 %	2,881 百万円	238 百万円	1,144 百万円	5,867 百万円			
平成29年度地方公営企業の状況									
区分	内 訳								
法適用企業	事業名	上水道事業							
	総収支率	122.2 %	%	%	%	%			
法非適用企業	事業名	下水道(公共下水道)事業							
	収益的収支比率	104.6 %	%	%	%	%			
健全化判断比率(29年度決算)		平成29年度市町村税の状況							
実質赤字比率	— %	地決方算税額	市町村民税	固定資産税	その他	計			
連結実質赤字比率	— %		1,517,109 千円	1,419,027 千円	283,727 千円	3,219,863 千円			
実質公債費比率	4.9 %	徴収率	市町村民税	固定資産税	税目計(国保税を除く)				
将来負担比率	— %		98.8 %	98.6 %	98.7 %				

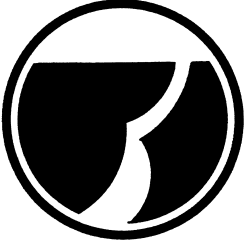
	あい ずみ ちよう 藍 住 町		平 年 国 調	人 口	34,626 人		
				世 帯 数	13,133 世帯		
				面 積	16.27 km ²		
				年 齢 別 人 口	0歳~14歳	15歳~64歳	65歳以上
		所在地 〒771-1292	庁 舎 竣 工 年 月	人 口	5,361人	21,445人	7,591人
		板野郡藍住町奥野字矢上前52番地1		高 齢 者 比 率	22.1 %		
TEL	088-637-3111		平 9 月	産 業 別 就 業 人 口	I	II	III
FAX	088-637-3154			指 定 地 域	⑦ ⑧		
URL	http://www.town.aizumi.tokushima.jp/			類 型	V - 2		
		交通機関					
		JR高徳線勝瑞駅から車で10分					
町 長	たか 高	はし 橋	ひで 英	お 夫	任	(1期目)	議 長
副 町 長	おく 奥	だ 田	ひろ 浩	し 志	期	33. 12. 2	森 彰
副 町 長	か 加	とう 藤	ひろ 弘	みち 道	期	33. 12. 31	議員任期
						34. 3. 31	副 議 長
							なが 永
							はま 濱
							しげ 茂
							き 樹
							32. 2. 28
職員数 (30. 4. 1)		党 派 別		条 例 定 数 16人 (平成19年6月29日)		自 立 国 公 共 維 社 希 諸 無 所 属	
普通会計	186人						
公営企業会計	23						
合計	209						
平成29年度ラスパイレース指数	96.1		議 員 数 (30. 7. 1)	現 員 16人		1	1
平 施 成 設 29の 年 整 度 備 公 状 共 況	小 学 校	中 学 校	市 町 村 立 保 育 所	市 幼 稚 園	市 町 村 立 認 定 こ ど も 園	児 童 館	図 書 館
	4	2	1	4		8	1
	公 営 住 宅 等	都 市 公 園	公 民 館	体 育 館	プ ー ル	病 院, 診 療 所	市 民 会 館, 公 会 堂
	541			2			1
行 政 機 構	町 長 副 町 長 副 町 長			出 納 室 上 下 水 道 課 総 務 課 (危 機 管 理 室) 企 画 政 策 課 税 務 課 住 民 課 健 康 推 進 課 — 保 健 セ ン タ ー 地 域 包 括 支 援 セ ン タ ー 福 祉 課 — 藍 翠 苑, 老 人 憩 の 家, 江 ノ 口 老 人 ル ー ム, 保 育 所, 児 童 館 建 設 課 経 済 産 業 課 — 農 業 振 興 セ ン タ ー 生 活 環 境 課 — 中 央 ク リ ー ン ス テ ー シ ョ ン 西 ク リ ー ン ス テ ー シ ョ ン			
				議 会 — 事 務 局 監 査 委 員 — 事 務 局 選 挙 管 理 委 員 会 — 事 務 局 固 定 資 産 評 価 審 査 委 員 会 — 事 務 局 農 業 委 員 会 — 事 務 局 教 育 委 員 会 教 育 長 官 局 学 校 教 育 課 幼 稚 園 小 学 校 中 学 校 社 会 教 育 課 女 性 セ ン タ ー 江 ノ 口 集 会 所 コ ミ ュ ニ テ ィ セ ン タ ー 藍 の 館 勝 瑞 城 跡 公 園 体 育 セ ン タ ー 町 民 体 育 館 武 道 館 体 育 施 設 図 書 館			
合 併 の 経 過	明 治 22年 10月 1日	町 村 制 施 行 藍 園 村, 住 吉 村 と なる					
	昭 和 23年 4月 1日	名 東 郡 新 居 村 名 田, 北 井 上 村 小 塚, 北 井 上 村 祖 母 ケ 島, 藍 園 村 に 編 入 合 併					
	昭 和 30年 4月 29日	藍 園 村 ・ 住 吉 村 合 併, 藍 住 町 と なる					

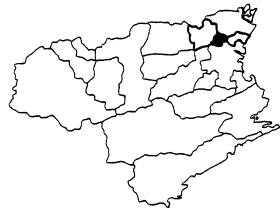
地	地勢	吉野川の下流域の北岸で、吉野川と旧吉野川に囲まれており、板野郡のほぼ中央にあるデルタ地帯。水利の便もよく、農業に適した地味肥沃な地帯である。徳島市と鳴門市に接し、近年は都市化の傾向にある。				
		農業	販売農家数 322 戸	自給的農家数 186 戸		経営耕地面積 51,508 a
域	の	産	林業	国有林面積 — ha	民有林面積 — ha	人工林率 — %
			漁業	漁港数 — 箇所	漁獲量 — トン	出荷額 — 百万円
特	徴	業	工業	事業所数 31 箇所	従業者数 2,511 人	出荷額 69,910 百万円
			商業	事業所数 338 箇所	従業者数 3,028 人	年間販売額 70,456 百万円
特産品等 洋にんじん, みそ, つけもの, 機械						
行政の目標色	人が輝き、未来が輝く、創造拠点のまちづくりを目指して 1 未来を育む教育のまち 2 生きがいのある文化のまち 3 自然にやさしい環境共生のまち 4 いきいきと暮らすことができる健康・福祉のまち 5 安全・快適な住宅都市のまち 6 活力あふれる産業のまち 7 着実に発展する共同参画のまち					
長期計画	基本構想	平成28～37年度		基本計画	平成28～37年度	
共同処理事務	消防、議会議員公務災害、退職手当、消防非常勤職員等の公務災害・報償金等、青少年補導センター、非常勤職員公務災害、介護認定審査会、滞納整理、後期高齢者医療事務					
予 算 規 模 (普通会計当初予算)						
30年度(a)	10,150,000 千円	29年度(b)	9,830,000 千円	伸び率 $\frac{(a)}{(b)} - 1$	3.3 %	
重点事業	平成30年度予算 千円		平成29年度実績 千円			
	1	勝瑞城館跡整備事業	78,523	1	小学校空調機器設置工事	117,297
	2	西部放課後児童クラブ新築事業	38,600	2	勝瑞城館跡整備事業	100,416
	3	地籍調査事業	23,723	3	第2勝瑞児童クラブ新築工事	21,908
	4	中央クリーンステーション整備事業	16,800	4	前川改修事業	10,000
	5	小中学校外国語指導支援事業	10,524	5	保育対策総合支援事業	7,548
平成29年度決算状況(普通会計)						
収支	歳入総額	うち地方交付税	歳出総額	うち普通建設事業費	歳入歳出差引	実質収支
	11,634,281 千円	1,649,147 千円	11,137,153 千円	1,678,196 千円	497,128 千円	341,940 千円
指標等	財政力指数	経常収支比率	財政調整基金	減債基金	その他特定目的基金	地方債現在高
	0.71	82.4 %	843 百万円	353 百万円	4,540 百万円	8,103 百万円
平成29年度地方公営企業の状況						
区 分		内 訳				
法適用企業	事業名	上水道事業				
	総収支率	120.4 %	%	%	%	%
法非適用企業	事業名	下水道(公共下水道)事業				
	収益的収支比率	92.3 %	%	%	%	%
健全化判断比率(29年度決算)		平成29年度市町村税の状況				
実質赤字比率	— %	地決 方算 税額	市町村民税	固定資産税	その他	計
連結実質赤字比率	— %		1,881,586 千円	1,918,376 千円	330,903 千円	4,130,865 千円
実質公債費比率	4.4 %	徴 収 率	市町村民税	固定資産税	税目計(国保税を除く)	
将来負担比率	— %		97.6 %	96.7 %	97.2 %	

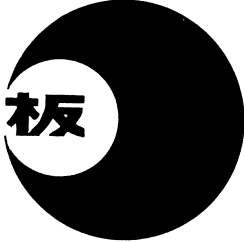
	いた の ちよう 板 野 町		平	人 口	13,358 人			
			27	世 帯 数	4,930 世帯			
			年	面 積	36.22 km ²			
			国 調	年 齢 別 人 口	0歳～14歳 1,451人	15歳～64歳 7,851人	65歳以上 4,019人	
		庁 舎 竣 工 年 月	高 齢 者 比 率	30.2 %				
TEL	088-672-5980		昭43	産 業 別 就 業 人 口	I 644人	II 1,487人	III 3,668人	
FAX	088-672-5553			指 定 地 域	⑧(抛)⑧(農)			
URL	http://www.town.itano.tokushima.jp/		11月	類 型	III - 2			
所在地 〒779-0192 板野郡板野町吹田字町南22番地の2 交通機関 JR高德線板野駅下車、徒歩3分								
町 長	たま い こう じ 任	玉 井 孝 治	(3期目) 33. 9. 3	議 長	たか はし いさお	高 橋 勲	議員任期 31. 10. 31	
副 町 長	なか がわ まさ かず 一 期	中 川 正 一	31. 3. 22	副 議 長	とう じょう しょう じ 二	東 條 昭 二		
職員数 (30. 4. 1)		党 派 別		条 例 定 数 13人 (平成27年3月23日)	自 立 国 公 共 維 社 希 諸 無	民 民 民 明 産 新 民 望 派 所 属		
普通会計	123人		議 員 数 (30. 7. 1)	現 員 13人				
公営企業会計 合計	16 139							
平成29年度ラスパイレズ指数	96.3					2	11	
平 施 成 設	小 学 校	中 学 校	市 町 村 立 保 育 所	市 町 村 立 幼 稚 園	市 町 村 立 認 定 こ ど も 園	児 童 館	図 書 館	
29の 年整 度備 公状 共況	4	1	2	4		3	1	
	公営住宅等	都 市 公 園	公 民 館	体 育 館	プ ー ル	病 院, 診 療 所	市 民 会 館, 公 会 堂	
	582		2	2	1	1	3	
行 政 機 構	町 長	副 町 長	参 事	総 務 課	教 育 委 員 会	教 育 長	教 育 次 長	事 務 局
				税 務 課				給 食 セ ン タ ー
				住 民 課	児 童 館			幼 稚 園
				福 祉 保 健 課	地 域 包 括 支 援 セ ン タ ー			小 学 校
					健 康 相 談 室			中 学 校
				環 境 生 活 課	ク リ ー ン セ ン タ ー			公 民 館
					環 境 セ ン タ ー			町 民 ふ れ あ い プ ラ ザ
				建 設 課				田 園 パ ー ク
				下 水 道 課				健 康 の 館
				産 業 課	あ せ び 温 泉			町 民 プ ー ル
				人 権 コ ミ ュ ニ テ ィ 課	総 合 セ ン タ ー			歴 史 文 化 公 園
				板 野 保 育 園	公 会 堂			文 化 の 館
				地 域 子 育 て 支 援 セ ン タ ー				
				養 護 老 人 ホ ー ム				
				会 計 管 理 者	出 納 室			
				水 道 課				
合 併 の 経 過	明 治 22年 10月 1日	町 村 制 施 行 板 西 村, 栄 村, 松 坂 村 と なる						
	明 治 41年 7月 29日	板 西 村 が 板 西 町 と なる						
	昭 和 30年 2月 11日	昭 和 28年 10月 1日 町 村 合 併 促 進 法 施 行 に よ り, 板 西 町, 栄 村, 松 坂 村 が 合 併, 板 野 町 と なる						

地 域 の 特 徴	地勢	県北東部にあり、吉野川下流域低地に位置している。北～東を鳴門市に、東～南を藍住町に、南～西を上板町に、また、西～北は香川県東かがわ市引田町に接している。町の中心は、撫養街道（主要県道・鳴門－池田線）と讃岐街道（主要県道・徳島－引田線）の交差点にあり、古くから文化・産業・交通の要地としてその役割を果たしている。				
	農 業	販売農家数	自給的農家数	経営耕地面積		
		327 戸	236 戸	55,959 a		
	林 業	国有林面積	民有林面積	人工林率		
		－ ha	1,659 ha	13 %		
	漁 業	漁港数	漁獲量	出荷額		特産品等
		－ 箇所	－ トン	－ 百万円		
工 業	事業所数	従業者数	出荷額	レンコン、つけもの、ニンジン		
	22 箇所	760 人	69,520 百万円			
商 業	事業所数	従業者数	年間販売額			
	106 箇所	708 人	18,033 百万円			
行政の目標色	「生き活きと魅力に満ちた田園都市」のローガンを継承し、板野町総合戦略において「新しい人の流れづくり」・「安定した雇用の創出」・「結婚・出産・子育ての環境づくり」・「活力ある暮らしやすい地域づくり」の4つの基本目標を定め、重点施策として、幼稚園授業料・保育料の無償化や給食費の半額補助などの子育て支援に積極的に取り組み、さらに指定避難所の防災倉庫・備蓄品の整備を行うなど、安心安全なまちづくりを行っている。					
長期計画	基本構想	平成27～36年度	基本計画	平成27～31年度		
共同処理事務	消防、補導センター、競艇、議会議員公務災害、退職手当、非常勤職員公務災害、消防非常勤職員等の公務災害・報償金等、介護認定審査会、滞納整理、後期高齢者医療事務、ごみ					
予 算 規 模 （ 普 通 会 計 当 初 予 算 ）						
30年度(a)	6,242,378 千円	29年度(b)	5,395,384 千円	伸び率 $\frac{(a)}{(b)} - 1$	15.7 %	
重 点 事 業	平成30年度予算		平成29年度実績			
	千円		千円			
	1 「道の駅」整備事業	997,000	1 町道交差点改良事業	18,313		
	2 橋梁長寿命化修繕事業	45,000	2 橋梁長寿命化修繕事業	56,579		
	3 公営住宅ストック総合改善事業	22,000	3 徳島県版地方創生特区事業	20,341		
	4 町道交差点改良事業	15,000	4 高齢者タクシー利用助成事業	3,321		
5 高齢者タクシー利用助成事業	13,401	5 老人憩の家耐震事業	11,874			
平成29年度決算状況（普通会計）						
収 支	歳入総額	うち地方交付税	歳出総額	うち普通建設事業費	歳入歳出差引	実質収支
	千円 6,091,126	千円 1,695,319	千円 5,557,070	千円 541,422	千円 534,056	千円 507,943
指 標 等	財政力指数	経常収支比率	財政調整基金	減債基金	その他特定目的基金	地方債現在高
	0.50	88.6 %	百万円 570	百万円 590	百万円 2,361	百万円 4,096
平成29年度地方公営企業の状況						
区 分		内 訳				
法 適 用 企 業	事業名	上水道事業				
	総収支率	111.9 %	%	%	%	%
法 非 適 用 企 業	事業名	下水道（特定環境保全公共下水道）事業				
	収益的収支比率	96.7 %		%	%	%
健全化判断比率（29年度決算）		平成29年度市町村税の状況				
実質赤字比率	－ %	地 方 算 税 額	市町村民税	固定資産税	その他	計
連結実質赤字比率	－ %		699,708 千円	732,608 千円	159,456 千円	1,591,772 千円
実質公債費比率	9.5 %	徴 収 率	市町村民税	固定資産税	税目計（国保税を除く）	
将来負担比率	－ %		94.4 %	86.4 %	90.4 %	

	かみ いた ちよう 上 板 町		所在地 〒771-1392 板野郡上板町七條字経塚42番地	庁舎 竣工 年月	平 人 口 12,039 人 27 世 帯 数 4,256 世 帯 年 面 積 34.58 km ² 国 年 齢 別 0歳~14歳 15歳~64歳 65歳以上 調 人 口 1,344人 6,777人 3,778人 高 齢 者 比 率 31.8 %
	TEL 088-694-3111 FAX 088-694-5903 URL http://www.townkamiita.jp/	交通機関 JR高徳線板野駅からバスで20分			昭57 10月
町 長 まつ だ たく お 松 田 卓 男 任	(1期目) 33. 10. 19	議 長 よし おか 吉 岡 薫	議 員 任 期 31. 9. 30	副 町 長 ばん どう やす ひろ 坂 東 泰 宏 期	副 議 長 すず き こう ぞう 鈴 木 幸 三
職員数 (30. 4. 1) 普通会計 110人 公営企業会計 14 合計 124 平成29年度ラスパイレス指数 93.8	党 派 別 議 員 数 (30. 7. 1)	条 例 定 数 14人 (平成23年6月10日) 現 員 13人	自 立 国 公 共 維 社 希 諸 無 民 民 民 明 産 新 民 望 派 所 属 1 12		
平成29年度ラスパイレス指数 93.8	小 学 校 4 中 学 校 1 公 営 住 宅 等 419	市 町 村 立 市 町 村 立 市 町 村 立 保 育 所 幼 稚 園 認 定 こ ど も 園 1 4 1	児 童 館 図 書 館 病 院, 診 療 所 市 民 会 館, 公 会 堂 1		
行 政 機 構 町 長 副 町 長	総 務 課 企 画 防 災 課 住 民 人 権 課 ——— 隣 保 館 税 務 課 福 祉 保 健 課 ——— 老 人 福 祉 セ ン タ ー ——— デ ィ サ ー ビ ス セ ン タ ー 保 育 所 ——— 地 域 子 育 て 支 援 セ ン タ ー 環 境 保 全 課 産 業 課 ——— 農 村 環 境 改 善 セ ン タ ー ——— 農 村 婦 人 健 康 管 理 セ ン タ ー ——— 技 の 館 建 設 課 水 道 課 出 納 室	固 定 資 産 評 価 審 査 委 員 会 ——— 事 務 局 選 挙 管 理 委 員 会 ——— 事 務 局 議 会 ——— 事 務 局 監 査 委 員 ——— 事 務 局 農 業 委 員 会 ——— 事 務 局 教 育 委 員 会 ——— 事 務 局 ——— 小 学 校 ——— 中 学 校 ——— 幼 稚 園 ——— 公 民 館 ——— 歴 史 民 俗 資 料 館 ——— フ ェ ミ リ ー ス ポ ー ツ 公 園 ——— 学 校 給 食 セ ン タ ー			
合 併 の 経 過	明 治 22 年 10 月 1 日 町 村 制 施 行 板 野 郡 松 島 村, 大 山 村, 名 西 郡 高 志 村 と な る 昭 和 22 年 11 月 3 日 松 島 村 町 制 実 施 松 島 町 と な る 昭 和 30 年 3 月 31 日 板 野 郡 松 島 町 ・ 大 山 村 ・ 名 西 郡 高 志 村 が 合 併, 上 板 町 と な る				

地域の特徴	地勢	本町は、吉野川平野の中北部に位置し、南は吉野川、北は讃岐山脈を背に、北高南低の温暖な農業の町である。讃岐山脈に源を発する泉谷川外6河川からの堆積層によって形成された扇状地と宮川内谷川及び吉野川沖積層からなる平坦部の2地区に区分けされている。							
	農業	販売農家数	492 戸	自給的農家数		291 戸	経営耕地面積	56,109 a	
		林業	国有林面積	1 ha		民有林面積	1,213 ha	人工林率	11 %
	漁業	漁港数	— 箇所	漁獲量		— トン	出荷額	— 百万円	特産品等
		工業	事業所数	24 箇所		従業者数	450 人	出荷額	
	商業	事業所数	87 箇所	従業者数		574 人	年間販売額	12,717 百万円	和三盆糖, 柿, 人参, 藍
		<p>行政の特徴の目録色</p> <p>恵まれた自然環境の整備により、農業中心の力強い産業振興と、居住環境の整備と健康づくりの諸施策を通して、安全で快適な生活をめざし、更に幅広い生涯学習、教育活動の推進をはかり、心豊かな人間づくりができるようなまちづくりをめざす。</p>							
長期計画	基本構想	平成29～38年度		基本計画	平成29～33年度				
共同処理事務	消防、ごみ、補導センター、議会議員公務災害、退職手当、消防非常勤職員等の公務災害・報償金等、非常勤職員公務災害、介護認定審査会、滞納整理、し尿、後期高齢者医療事務								
予 算 規 模 (普通会計当初予算)									
30年度(a)	4,630,932 千円	29年度(b)	4,841,467 千円	伸び率 $\frac{(a)}{(b)} - 1$	△ 4.3 %				
重点事業	平成30年度予算	千円		平成29年度実績	千円				
	1 庁舎増築及び改修工事設計業務	11,000		1 七條橋架替工事	118,896				
	2 神宅・高志小学校プール改修工事	10,000		2 橋梁長寿命化による修繕工事	46,331				
	3 橋梁長寿命化による修繕工事	45,800		3 消防団第2分団詰所建て替え工事	37,144				
	4 生活交通バス定期購入補助金	2,600		4 上板町文化センター外構工事	17,304				
	5 不妊治療費助成金	1,000		5 神宅団地外壁等改修工事	17,536				
平成29年度決算状況(普通会計)									
収支	歳入総額	うち地方交付税	歳出総額	うち普通建設事業費	歳入歳出差引	実質収支			
	5,409,331 千円	1,734,061 千円	5,139,286 千円	979,551 千円	270,045 千円	197,254 千円			
指標等	財政力指数	経常収支比率	財政調整基金	減債基金	その他特定目的基金	地方債現在高			
	0.41	90.8 %	1,485 百万円	326 百万円	591 百万円	3,939 百万円			
平成29年度地方公営企業の状況									
区分		内 訳							
法適用企業	事業名	上水道事業							
	総収支率	114.7 %	%	%	%	%	%		
法非適用企業	事業名	下水道(農業集落排水)事業							
	収益的収支比率	93.4 %	%	%	%	%	%		
健全化判断比率(29年度決算)		平成29年度市町村税の状況							
実質赤字比率	— %	地決 方算 税額	市町村民税	固定資産税	その他	計			
連結実質赤字比率	— %		491,398 千円	558,044 千円	129,584 千円	1,179,026 千円			
実質公債費比率	7.0 %	徴 収 率	市町村民税	固定資産税	税目計(国保税を除く)				
将来負担比率	— %		96.0 %	91.4 %	93.8 %				

	<p style="text-align: center;">つるぎ町 <small>ちよう</small></p>		人口	8,927 人							
			世帯数	3,838 世帯							
所在地 〒779-4195 美馬郡つるぎ町貞光字東浦1番地3			面積	194.84 km ²							
			年齢別人口	0歳~14歳 749人	15歳~64歳 4,308人	65歳以上 3,869人					
交通機関 JR徳島本線貞光駅から徒歩8分			高齢者比率	43.3 %							
			産業別就業人口	I 338人	II 1,129人	III 2,245人					
TEL	0883-62-3111		指定地域	① ② ③ ④ ⑤ ⑥ ⑦ ⑧ ⑨ ⑩							
FAX	0883-62-4944		類型	II - 2							
URL	http://www.town.tokushima-tsurugi.lg.jp/										
町長	かねにし 兼西	しげる 茂任	(4期目) 33. 4. 9	議長	もりなが 森長秀	ひでゆき 行	議員任期 34. 11. 30				
副町長	おおが 大垣	ひろし 浩志	31. 4. 7	副議長	かみや 上家	ようこ 洋子					
職員数 (30. 4. 1)		党派別	条例定数 12人 (平成30年4月1日)	自立国民	国民	公共	維新	社民	希望	諸派	無所属
普通会計	204人			議員数 (30. 7. 1)	現員 12人			1			
公営企業会計	179										
合計	383										
平成29年度ラスパイレース指数	92.9										
平成29年度ラ	小学校	中学校	市立保育所	市立幼稚園	市立認定こども園	児童館	図書館				
成設	5	4	2	5							
29の											
年整	公営住宅等	都市公園	公民館	体育館	プール	病院, 診療所	市民会館, 公会堂				
度備	417	1	7	1	1	2					
公状											
共況											
行政機構	町長	副町長	総務課	議会	議会事務局						
			危機管理課		学校教育課	幼稚園	小学校	中学校	生涯学習課		
			管理課	教育委員会	教育委員	教育委員会事務局	公民館	シルバー学園	貞光げんきっこクラブ	太田げんきっこクラブ	半田げんきっこクラブ
			企画課								
			まちづくり戦略課								
			税務国保課								
			住民課								
			福祉課								
			長寿介護課								
			商工観光課								
			農林課								
			地籍調査課								
			建設課								
			住宅課								
			環境課								
			半田支所 (総合窓口課, 建設環境水道課)								
			一字支所 (総合窓口課, 建設環境水道課)								
			水道課								
			会計管理者								
			出納課								
合併の経過	明治22年10月1日	町村制施行 半田村, 半田奥山村, 端山村, 貞光村, 一字村となる									
	明治40年11月1日	町制施行 貞光村が貞光町となる									
	大正5年11月3日	町制施行 半田村が半田町となる									
	大正6年7月4日	半田奥山村が八千代村となる									
	昭和31年9月30日	半田町・八千代村が合併, 半田町となる。貞光町・端山村が合併, 貞光町となる									
平成17年3月1日	半田町・貞光町及び一字村が合併, つるぎ町となる										

地	地勢	徳島県の北西部、吉野川中流南岸に位置し、徳島市から西へ約50km、国定公園「剣山」(1955m)を南に控え、その登山口として知られている。吉野川に注ぐ貞光川(延長25.3km)と半田川(延長約14.3km)の流域に発達しており、面積194.84kmのうち森林が約85%を占め、地形は起伏に富み、急峻な傾斜地にも民家と耕地が点在している。				
		農業	販売農家数 274 戸	自給的農家数 653 戸		経営耕地面積 16,493 a
域	産	林業	国有林面積 1,758 ha	民有林面積 14,970 ha	人工林率 64 %	
		漁業	漁港数 — 箇所	漁獲量 — トン	出荷額 — 百万円	
特	業	工業	事業所数 29 箇所	従業者数 1,176 人	出荷額 30,083 百万円	
		商業	事業所数 108 箇所	従業者数 452 人	年間販売額 10,011 百万円	
特徴		特産品等 巻き柿, 干し柿, あたご柿, そうめん, 菌床しいたけ, ゆず, プロイラー, ぜんまい				
行政	特政	①自然とともに生きるまち, ②地域の独自性を活かすまち, ③保健・福祉・医療の連携と安心・安全のまち, ④教育と文化のまちの4点を町の地域力と位置づけている。 また、消防防災体制の整備と情報通信手段の整備、町立半田病院を核とした、福祉医療の連携に重点的に取り組んでいる。 “終の棲家を実感できるまち”を実現するために、「まちにあるものを生かし創造する」「まち独自の地域運営、新しい運営のかたちをつくる」「まちで暮らす人がともに取り組み、つながりを育てる」の3つの目標を掲げている。				
長期	計画	基本構想	平成28～37年度	基本計画	平成28～32年度	
共同	処理事務	消防, し尿, ごみ, 老人ホーム, 火葬場, 給食, 退職手当, 消防非常勤職員等の公務災害・報償金等, 議会議員公務災害, 非常勤職員公務災害, 特養老人ホーム, 要介護認定事務, 滞納整理, 後期高齢者医療事務				
予 算 規 模 (普 通 会 計 当 初 予 算)						
30年度(a)	7,767,510 千円	29年度(b)	7,856,301 千円	伸び率 $\frac{(a)}{(b)} - 1$	△ 1.1 %	
重	平成30年度予算		平成29年度実績			
	点	1 コミュニティーバス運行事業	27,827 千円	1 コミュニティーバス運行事業	26,404 千円	
		2 第3小山北工業団地整備事業	404,581	2 地域拠点センター整備事業	177,502	
		3 就業改善センター耐震改修事業	99,914	3 美馬西部消防署改築事業	228,872	
		4 地域おこし協力隊事業	2,924	4 地域おこし協力隊事業	4,634	
		5 子どもはぐくみ医療助成事業	32,170	5 子どもはぐくみ医療助成事業	28,242	
業						
平成29年度決算状況(普通会計)						
収	歳入総額	うち地方交付税	歳出総額	うち普通建設事業費	歳入歳出差引	実質収支
	8,417,154 千円	4,347,632 千円	8,258,928 千円	985,428 千円	158,226 千円	113,684 千円
支	財政力指数	経常収支比率	財政調整基金	減債基金	その他特定目的基金	地方債現在高
	0.19	99.5 %	943 百万円	1,889 百万円	2,191 百万円	11,449 百万円
平成29年度地方公営企業の状況						
区 分		内 訳				
法	適	事業名	上水道事業	病院事業		
		総収支率	99.8 %	100.5 %	%	%
法	非	事業名	下水道(特定環境保全公共下水道)事業	下水道(農業集落排水)事業	介護サービス事業	
		収益的収支比率	99.6 %	100.8 %	104.2 %	%
健全化判断比率(29年度決算)			平成29年度市町村税の状況			
実質赤字比率	— %	地	市町村民税	固定資産税	その他	計
連結実質赤字比率	— %		338,528 千円	366,835 千円	84,171 千円	789,534 千円
実質公債費比率	8.6 %	徴	市町村民税	固定資産税	税目計(国保税を除く)	
将来負担比率	24.6 %		97.1 %	94.1 %	95.6 %	

	ひがし ちよう 東みよし町		平	人 口	14,638 人									
			27	世 帯 数	5,325 世帯									
			年	面 積	122.48 km ²									
			国	年 齢 別 人 口	0歳～14歳	15歳～64歳	65歳以上							
		調	高 齢 者 比 率	32.6 %										
		庁舎竣工年月	産 業 別 就 業 人 口	I	II	III								
TEL	0883-82-2100		平 7 3 月	592人			1,844人	4,507人						
FAX	0883-76-1010			指 定 地 域	(過) (準過) (辺) (低) (特農) (農)									
URL	https://www.town.higashimiyoshi.lg.jp/			類 型	III - 2									
所在地 〒779-4795		JR徳島本線阿波加茂駅から東へ徒歩15分												
交通機関														
町 長	まつ 松	うら 浦	けい 敬	じ 治	任	(1期目)	34. 4. 15	議 長	さか 坂	もと 本	しょう 正	いち 一	議員任期	34. 4. 15
副 町 長	かわ 川	はら 原	せい 誠	お 男	期	34. 6. 30	副 議 長	みなみ 南	まさ 雅	ひこ 彦				
職員数 (30. 4. 1)		普通会計		143人		党 派 別		条 例 定 数 14人 (平成29年3月17日)		自 立 国 公 共 維 社 希 諸 無				
公営企業会計		11		議 員 数 (30. 7. 1)		現 員 14人		民 民 民 明 産 新 民 望 派 属						
合 計		154		98.0		1								
平成29年度ラスパイレス指数														
平 施 成 設	小 学 校	中 学 校	市 町 村 立 保 育 所	市 幼 稚 園	市 町 村 立 認 定 こ ど も 園	児 童 館	図 書 館							
29の 年 整 度 備 公 状 共 況	7	2	1	6		2	1							
	公 営 住 宅 等	都 市 公 園	公 民 館	体 育 館	プ ー ル	病 院, 診 療 所	市 民 会 館, 公 会 堂							
	310		12	4	1									
行 政 機 構	町長—副町長— <ul style="list-style-type: none"> 参事 <ul style="list-style-type: none"> 総務課—大藤連絡所 企画課 税務課 住民課【総合窓口】 福祉課 <ul style="list-style-type: none"> 保育所 児童館 児童クラブ 母子生活支援施設 健康づくり課 会計課 参事 (三好庁舎) <ul style="list-style-type: none"> 産業課 建設課 環境課 国土調査課 住民課総合窓口係 													
	議 会 — 事務局 <ul style="list-style-type: none"> 学校教育課 <ul style="list-style-type: none"> 給食センター 幼稚園 小・中学校 生涯学習課 <ul style="list-style-type: none"> 公民館 歴史民俗資料館 海洋センター 図書館 選挙管理委員会 — 事務局 (総務課兼務) 監査委員 — 事務局 (議会議務局兼務) 農業委員会 — 事務局 (産業課兼務) 固定資産評価審査委員会 — 事務局 (総務課兼務)													
合 併 の 経 過	明治22年10月1日 町村制施行 昼間村, 足代村, 加茂村, 三庄村となる 大正14年10月1日 昼間村, 町制施行により昼間町となる 昭和26年11月3日 加茂村, 町制施行により加茂町となる 昭和30年3月21日 昼間町と足代村, 合併により三好町となる 昭和34年3月31日 加茂町と三庄村, 合併により三加茂町となる 平成18年3月1日 三好町と三加茂町, 合併により東みよし町となる													

地域の特徴	地勢	県の西北部に位置し、北に阿讃山脈、南に四国山地と急峻な山々に挟まれ、町の中 央を吉野川が西から東へと流れる豊かな水と緑に恵まれた地域で、比較的温暖な気候 やゆとりある生活空間のなかで、暮らしやすい住環境を形成している。 吉野川に沿って広がる平野部は肥沃な農耕地であるとともに、北側には徳島自動車 道、県道鳴門池田線、南側には国道192号、J R 徳島線がほぼ平行に走り、それらの 周辺部を中心に街並みが形成されている。また、吉野川に注ぐ小河川沿いには、山腹 の急斜面を利用した耕地と集落があり、夏秋いちごが盛んな水の丸高原がある。 さらに、徳島自動車道吉野川ハイウェイオアシスには、E T C専用インターチェン ジが設置され、今後中・四国はもとより近畿圏域との交流連携の拠点として発展が期 待されている。					
	産	農業	販売農家数	自給的農家数		経営耕地面積	特産品等
			507 戸	652 戸		36,668 a	
		林業	国有林面積	民有林面積		人工林率	
			128 ha	9,579 ha		55 %	夏秋ナス、あたご柿、ア ムスメロン、きゅうり、 ゆず、薄板、きのこ、桐 下駄、夏秋いちご
	漁業	漁港数	漁獲量	出荷額			
		— 箇所	— トン	— 百万円			
	業	工業	事業所数	従業者数		出荷額	
			22 箇所	506 人		5,239 百万円	
		商業	事業所数	従業者数		年間販売額	
		141 箇所	798 人	14,642 百万円			
行政の目標色	まちづくりの基本理念である「元気・交流・未来へ、ふるさと東みよし町」の実現に向けて、1. 潤いのある快適なまちづくり、2. 豊かな心を育む共生のまちづくり、3. 魅力・活力のある自立したまちづくりの大きく3つの目標を立てて方向性を示すとともに、具体的施策の展開を図るため、①自然と調和した潤いのあるまち、②快適に暮らせる生活基盤の充実したまち、③ともに支え合う共生のまち、④ふれあい・学びあい・人を育むまち、⑤魅力あふれる生き生きとしたまち、⑥連携・交流・住民参加の自立したまちの6つの基本方針を定め、各地域が育んできた魅力ある個性を大切に、いつまでも安心して住み続けられるまちづくりを積極的に推進している。						
長期計画	基本構想	平成27～31年度	基本計画	平成27～31年度			
共同処理事務	消防、ごみ処理、広域行政、補導センター、介護保険事務、し尿処理、火葬場、退職手当、議会議員公務災害、消防非常勤職員等の公務災害・報償金等、非常勤職員公務災害、滞納整理、後期高齢者医療事務						
予算規模（普通会計当初予算）							
30年度(a)	7,892,369 千円	29年度(b)	7,668,765 千円	伸び率 $\frac{(a)}{(b)} - 1$	2.9 %		
重点事業	平成30年度予算		平成29年度実績				
	千円		千円				
	1 社会資本整備総合交付金事業	124,457	1 社会資本整備総合交付金事業	142,727			
	2 子どもはぐくみ医療事業	47,585	2 吉野川ハイウェイオアシス施設整備事業	222,927			
3 コミュニティスクール推進事業	944	3 公園施設整備事業	51,934				
平成29年度決算状況（普通会計）							
収支	歳入総額	うち地方交付税	歳出総額	うち普通建設事業費	歳入歳出差引	実質収支	
	千円	千円	千円	千円	千円	千円	
	8,507,545	3,455,735	7,939,735	1,224,349	567,810	504,678	
指標等	財政力指数	経常収支比率	財政調整基金	減債基金	その他特定目的基金	地方債現在高	
	0.31	89.4 %	百万円 3,176	百万円 1,834	百万円 2,216	百万円 10,356	
平成29年度地方公営企業の状況							
区分		内				訳	
法適用企業	事業名	上水道事業					
	総収支率	111.5 %	%	%	%	%	%
法非適用企業	事業名	下水道(特定環境保全公共下水道)事業					
	収益的収支比率	96.7 %		%	%	%	%
健全化判断比率(29年度決算)		平成29年度市町村税の状況					
実質赤字比率	— %	地決 方算 税額	市町村民税	固定資産税	その他	計	
連結実質赤字比率	— %		559,742 千円	582,961 千円	151,121 千円	1,293,824 千円	
実質公債費比率	5.2 %	徴 収 率	市町村民税	固定資産税	税目計(国保税を除く)		
将来負担比率	— %		97.9 %	95.6 %	96.8 %		

2 資 料

住民基本台帳人口・選挙人

市町村名	住民基本台帳人口(平成30.1.1)				選挙人名簿登録者数(平成30.9.3)		
	男	女	計	世帯数	男	女	計
徳島市	121,164	134,145	255,309	118,883	100,541	114,097	214,638
鳴門市	28,046	30,645	58,691	26,479	23,626	26,459	50,085
小松島市	18,690	19,752	38,442	17,123	15,896	17,040	32,936
阿南市	35,909	38,366	74,275	30,801	29,913	32,392	62,305
吉野川市	19,814	22,034	41,848	18,027	16,872	18,870	35,742
阿波市	18,294	20,014	38,308	15,342	15,485	17,032	32,517
美馬市	14,265	15,698	29,963	12,858	12,047	13,493	25,540
三好市	12,659	14,293	26,952	12,890	10,923	12,600	23,523
勝浦町	2,591	2,783	5,374	2,194	2,230	2,452	4,682
上勝町	761	821	1,582	796	681	744	1,425
佐那河内村	1,172	1,240	2,412	954	1,017	1,118	2,135
石井町	12,385	13,746	26,131	10,579	10,230	11,583	21,813
神山町	2,581	2,883	5,464	2,483	2,320	2,652	4,972
那賀町	4,066	4,525	8,591	3,896	3,564	4,087	7,651
牟岐町	2,001	2,246	4,247	2,103	1,761	2,016	3,777
美波町	3,221	3,742	6,963	3,347	2,815	3,292	6,107
海陽町	4,524	5,101	9,625	4,680	3,931	4,430	8,361
松茂町	7,562	7,622	15,184	6,616	6,261	6,288	12,549
北島町	11,279	11,873	23,152	9,567	9,032	9,815	18,847
藍住町	16,947	18,200	35,147	14,160	13,614	14,934	28,548
板野町	6,545	7,049	13,594	5,596	5,513	6,051	11,564
上板町	5,853	6,368	12,221	4,865	4,929	5,415	10,344
つるぎ町	4,349	4,959	9,308	4,423	3,756	4,425	8,181
東みよし町	6,944	7,650	14,594	6,254	5,826	6,542	12,368
市計	268,841	294,947	563,788	252,403	225,303	251,983	477,286
町村計	92,781	100,808	193,589	82,513	77,480	85,844	163,324
合計	361,622	395,755	757,377	334,916	302,783	337,827	640,610

名簿登録者数・特別職報酬

市町村長	特別職報酬 (単位：百円) (平成30.4.1)			市町村名		
	副市町村長	議長	副議長			
9,503	第1 8,333	第2 7,849	7,140	6,470	6,060	徳島市
8,046	6,640		4,770	4,110	3,890	鳴門市
8,800	7,030		4,720	4,170	3,910	小松島市
9,090	7,240		4,820	4,280	3,990	阿南市
9,000	7,200		4,300	3,800	3,500	吉野川市
8,800	7,040		4,200	3,700	3,400	阿波市
8,075	6,460		3,950	3,450	3,150	美馬市
5,929	6,780		3,940	3,470	3,150	三好市
7,330	5,860		2,730	2,340	1,950	勝浦町
7,270	5,820		2,570	2,180	1,820	上勝町
7,350	5,930		2,600	2,220	1,860	佐那河内村
7,860	6,290		2,980	2,495	2,030	石井町
7,460	5,970		2,840	2,340	1,950	神山町
7,230	5,784		2,559	2,181	1,820	那賀町
3,840	5,535		2,690	2,310	1,920	牟岐町
7,680	6,150		2,690	2,310	1,920	美波町
7,680	6,150		2,690	2,310	1,920	海陽町
7,660	6,128		3,102	2,585	2,068	松茂町
7,700	6,160		3,309	2,758	2,206	北島町
7,930	6,344		3,330	2,775	2,220	藍住町
7,380	5,904		3,087	2,573	2,058	板野町
7,380	5,904		2,990	2,492	1,993	上板町
7,540	6,040		2,740	2,330	1,950	つるぎ町
7,430	5,950		3,150	2,700	2,250	東みよし町
						市計
						町村計
						合計

広 域 行 政

区分	設定年月日	構成市町村	人口及び面積 (平成27年国調)	広域行政機構
東部地区広域行政圏	昭和46年7月7日	徳島市 鳴門市 小松島市 勝浦町 上那河内村 佐那河内町 石井山茂島町 神北住町 松茂住町 北野町 藍板野町 板上板町 (3市9町1村)	494,108人 906.22km ²	〒772-8501 鳴門市撫養町南浜字東浜170 鳴門市戦略企画課内 TEL 088-684-1713 東部地区広域市町村圏協議会
中央地区広域行政圏	昭和45年7月24日	吉野川市 阿波市 (2市)	78,668人 335.25km ²	〒776-0013 吉野川市鴨島町上下島21-1 TEL 0883-22-2255 徳島中央広域連合
美馬地区広域行政圏	昭和45年7月24日	美馬市 つるぎ町 (1市1町)	39,428人 561.98km ²	〒771-2106 美馬市美馬町字天神121 TEL 0883-55-2501 美馬地区広域行政組合
三好地区広域行政圏	昭和44年9月13日	三好市 東みよし町 (1市1町)	41,474人 843.90km ²	〒778-0002 三好市池田町マチ2429-1 TEL 0883-72-5121 みよし広域連合

圏 の 概 要

圏 域 の 特 徴	備 考
<p>本圏域は、阪神経済圏の外延部に位置し、吉野川の流域にひろがる低地を中心とする自然環境に恵まれた圏域である。圏域人口は県全体の約64%を占め、県下一の人口密集地である。産業構造は3次産業人口が全体の約66%を占めているほか、機能の多くは徳島市に集中している。</p>	<p>第5次東部地区広域市町村圏計画 (計 画 期 間) 平成23年度～平成32年度 (計画の基本目標) ○「自然交差社会」へのチャレンジ (抜 粋) ○「希望住満社会」へのチャレンジ ○「人生活粋社会」へのチャレンジ</p>
<p>本圏域は、徳島県の中央部に位置し、圏域中央部には四国最大の河川である吉野川が流れ、この吉野川に沿って広がる平地部と、阿讃山脈・四国山地という両山脈からなる山地部とで構成されており、水と緑の豊かな自然環境に恵まれた圏域である。</p>	
<p>本圏域は、徳島県の中西部に位置し、剣山国定公園、一級河川吉野川などの豊かな自然や観光資源に恵まれており、圏域内を縦横に走る国道の整備・高規格化による四国内の交流や、神戸・鳴門ルートを経由した関西圏との交流が活発化することが期待される。</p>	
<p>本圏域は、四国の中心部にあり、吉野川の豊富な水と清澄な空気に恵まれ、俗化されていない美しい自然の景観を有効に活用している。また、すでに整備された国道32・192号及び主要地方道、一般県道等により、四国各都市へのサービスセンター的機能を有している。</p>	

一 部 事 務

組 合 の 名 称	事 務 所 の 所 在 地 (電 話)
徳島県市町村総合事務組合	〒770-0847 (088-621-3401) 徳島市幸町3-55 自治会館内 FAX (088-652-6538)
徳島県市町村議会議員 公務災害補償等組合	〒770-0847 (088-621-3410) 徳島市幸町3-55 自治会館内 FAX (088-652-6538)
美馬地区広域行政組合	〒771-2106 (0883-55-2501) 美馬市美馬町字天神121 FAX (0883-55-2750)
老人ホーム福寿荘組合	〒774-0003 (0884-23-3440) 阿南市畷町亀崎93-7 FAX (0884-23-3621)
海部老人ホーム町村組合	〒775-0006 (0884-72-0209) 牟岐町大字中村字清水120 FAX (0884-72-0322)
西阿老人ホーム組合	〒779-3620 (0883-52-1445) 美馬市勝町字国見丸30-2 FAX (0883-53-7893)

組 合 等 一 覧

構 成 団 体 名	共 同 処 理 事 務
<p>徳島市, 鳴門市, 小松島市, 阿南市, 吉野川市, 阿波市, 美馬市, 三好市, 勝浦町, 上勝町, 佐那河内村, 石井町, 神山町, 那賀町, 牟岐町, 美波町, 海陽町, 松茂町, 北島町, 藍住町, 板野町, 上板町, つるぎ町, 東みよし町</p> <p>老人ホーム福寿荘組合, 徳島県市町村総合事務組合, 名西消防組合, 海部老人ホーム町村組合, 海部郡衛生処理事務組合, 海部郡特別養護老人ホーム事務組合, 板野東部青少年育成センター組合, 板野東部消防組合, 板野西部消防組合, 阿北火葬場管理組合, 阿北環境整備組合, 阿北特別養護老人ホーム組合, 中央広域環境施設組合, 西阿老人ホーム組合, 美馬西部共立火葬場組合, 吉野川環境整備組合, 美馬環境整備組合, 美馬西部消防組合, 美馬西部学校給食センター組合, 美馬西部特別養護老人ホーム組合, 美馬地区広域行政組合, 三好東部火葬場管理組合, 板野西部青少年補導センター組合, 松茂町ほか二町競艇事業組合, 海部消防組合, 徳島中央広域連合, みよし広域連合</p>	<ol style="list-style-type: none"> (1) 職員の退職手当 (2) 非常勤消防団員に係る損害補償及び退職報償金 (3) 消防作業従事者, 救急業務協力者に係る損害補償 (4) 非常勤水防団長, 水防団員, 水防に従事した者に係る損害補償 (5) 応急措置業務従事者に係る損害補償 (6) 非常勤消防団員に係る賞じゅつ金 (7) 非常勤消防団員, 一般協力者に係る報賞金 (8) 消防職員に係る賞じゅつ金及び報賞金 (9) 非常勤職員に係る公務災害, 又は通勤による災害補償 (10) 住民に係る予防接種の損害補償及び予防接種に従事した医師に係る災害見舞金 (11) 医療以外の保健事業に従事した医師に係る災害見舞金 (12) 消防職員, 非常勤消防団員, 消防作業従事者, 救急業務協力者の災害に係る見舞金 (13) 非常勤水防団長, 水防団員, 水防作業従事者の災害に係る見舞金 (14) 応急措置業務従事者の災害に係る見舞金 (15) 市町村立学校の非常勤の学校医, 学校歯科医及び学校薬剤師の公務災害補償 (16) 地方税法に基づく市町村税及び個人県民税等の滞納事案のうち, 組合が処理することとなった事案の徴収及び滞納処分並びに滞納整理に関する研修
<p>吉野川市, 阿波市, 美馬市, 三好市, 勝浦町, 上勝町, 佐那河内村, 石井町, 神山町, 那賀町, 牟岐町, 美波町, 海陽町, 松茂町, 北島町, 藍住町, 板野町, 上板町, つるぎ町, 東みよし町</p>	<p>議会議員の公務上の災害又は通勤による災害に対する補償</p>
<p>美馬市, つるぎ町</p>	<ol style="list-style-type: none"> (1) 広域行政の推進に関する事務 (2) 広域振興基金の運用益を活用した事業の実施に関する事務 (3) 介護認定審査会に関する事務 (4) 障害支援区分審査会に関する事務
<p>阿南市, 那賀町</p>	<p>養護老人ホーム</p>
<p>牟岐町, 美波町, 海陽町</p>	<p>養護老人ホーム</p>
<p>美馬市, つるぎ町</p>	<p>養護老人ホーム</p>

組 合 の 名 称	事 務 所 の 所 在 地 (電 話)
海 部 郡 特 別 養 護 老 人 ホ ー ム 事 務 組 合	〒775-0203 (0884-73-2626) 海陽町大里字松原33-3 FAX (0884-73-2931)
阿北特別養護老人ホーム組合	〒771-1603 (0883-36-2731) 阿波市市場町市場字岸ノ下190-3 FAX (0883-26-6609)
美馬西部特別養護 老 人 ホ ー ム 組 合	〒779-4401 (0883-64-2334) つるぎ町半田字松生150-1 FAX (0883-64-4172)
板 野 東 部 青 少 年 育 成 セ ン タ ー 組 合	〒771-0220 (088-699-3441) 松茂町広島字東裏30 松茂町役場内 FAX (088-699-8310)
板 野 西 部 青 少 年 補 導 セ ン タ ー 組 合	〒779-0105 (088-672-3454) 板野町大寺字亀山西169-5 町民センター内 FAX (088-672-5950)
阿北火葬場管理組合	〒771-1610 (0883-36-4132) 阿波市市場町香美字西原15-1 FAX (0883-36-2715)
美馬西部共立火葬場組合	〒779-4195 (0883-62-3116) つるぎ町貞光字東浦1-3 つるぎ町役場内 FAX (0883-62-5092)
三好東部火葬場管理組合	〒771-2595 (0883-79-5343) 東みよし町屋間3673-1 東みよし町役場 三好庁舎内 FAX (0883-79-3235)
小松島市外三町村衛生組合	〒773-0017 (0885-38-1452) 小松島市立江町字大田ノ浦67-1 FAX (0885-38-1582)
海部郡衛生処理事務組合	〒775-0007 (0884-72-2614) 牟岐町大字内妻字白木139-1 しみ尿処理 (0884-72-2696) 介護認定・障害区分 (0884-72-3801) FAX (0884-72-2227)
阿北環境整備組合	〒771-1603 (0883-36-2235) 阿波市市場町市場字岸ノ下254-2地先 FAX (0883-36-2373)
中央広域環境施設組合	〒771-1402 (088-637-7127) 阿波市吉野町西条字藤原70-1 FAX (088-637-7128) 中央広域環境センター内
美馬環境整備組合	〒779-3620 (0883-52-2496) 美馬市脇町新町字鴨地222 FAX (0883-53-0686)

構 成 団 体 名	共 同 処 理 事 務
牟岐町，美波町，海陽町 吉野川市，阿波市 美馬市（旧美馬町），つるぎ町（旧半田町，旧貞光町）	特別養護老人ホーム 特別養護老人ホーム 特別養護老人ホーム
松茂町，北島町 藍住町，板野町，上板町	青少年に対する補導活動，育成指導 子ども・若者支援地域協議会 子ども・若者総合相談センター 青少年に対する補導活動，育成指導
吉野川市（旧川島町，旧山川町），阿波市（旧市場町，旧阿波町） 美馬市（旧美馬町），つるぎ町 三好市（旧三野町，旧井川町），東みよし町	火 葬 場 火 葬 場 火 葬 場
小松島市，勝浦町，上勝町，佐那河内村 牟岐町，美波町，海陽町 吉野川市，阿波市，神山町，上板町 吉野川市，阿波市，板野町，上板町 美馬市，つるぎ町	し尿処理 ごみ処理，し尿処理 介護認定審査会，障害支援区分審査会 し尿処理 ごみ処理 ごみ処理

組 合 の 名 称	事 務 所 の 所 在 地 (電 話)
吉野川環境整備組合	〒777-0001 (0883-52-2388) 美馬市穴吹町三島字小島1301 吉野川浄園内 FAX (0883-55-0685)
名西消防組合	〒779-3223 (088-674-6788) 石井町高川原字高川原66-8 FAX (088-674-6706)
板野東部消防組合	〒771-0201 (088-698-0119) 北島町北村字大開11-1 FAX (088-697-3012)
板野西部消防組合	〒779-0114 (088-672-0198) 板野町羅漢字前田35 FAX (088-672-2977)
美馬西部消防組合	〒771-2106 (0883-63-2214) 美馬市美馬町字天神119 FAX (0883-63-5601)
海部消防組合	〒775-0004 (0884-72-0600) 牟岐町大字川長字新光寺98-1 FAX (0884-72-2999)
美馬西部学校給食センター組合	〒779-4101 (0883-62-2295) つるぎ町貞光字馬出117 給食センター内 FAX (0883-62-2277)
松茂町ほか二町競艇事業組合	〒771-0295 (088-699-2111) 松茂町広島字東裏30 松茂町役場内 FAX (088-699-6010)
那賀川北岸地域 湛水防除施設組合	〒774-8501 (0884-22-1599) 阿南市富岡町卜ノ町12-3 阿南市役所内 FAX (0884-22-1282)

構 成 団 体 名	共 同 処 理 事 務
美馬市, つるぎ町	し尿処理
石井町, 神山町 松茂町, 北島町, 藍住町 板野町, 上板町 美馬市 (旧美馬町), つるぎ町 牟岐町, 美波町, 海陽町	消 防 消 防 消 防 消 防 消 防
美馬市 (旧美馬町), つるぎ町	学校給食
松茂町, 北島町, 板野町	モーターボート競走を施行するための管理, 経営
阿南市, 小松島市	湛水防除施設の管理運営

広 域 連 合

広域連合の名称	事務所 の 所在地 (電話)
徳島中央広域連合	〒776-0013 吉野川市鴨島町上下島21-1 (0883-22-2255) FAX (0883-22-2055)
みよし広域連合	〒778-0002 三好市池田町マチ2429-1 (0883-72-5121) FAX (0883-72-0695)
徳島県後期高齢者医療広域連合	〒771-0135 徳島市川内町平石若松78-1 (088-677-8856) FAX (088-666-0104)

構 成 団 体 名	処 理 事 務
吉野川市，阿波市	<ul style="list-style-type: none"> (1) 広域連合の区域における広域行政の推進に関すること (2) 介護認定審査会の設置及び運営に関すること (3) 消防事務（消防団事務を除く。）に関すること (4) 障害支援区分認定審査会の設置及び運営に関すること
三好市，東みよし町	<ul style="list-style-type: none"> (1) 広域連合の区域における広域行政の推進に関する事務 (2) 三好地区広域振興基金の設置及びその管理運営に関する事務 (3) ごみの衛生的処理，施設の設置，管理及び運営に関する事務 (4) 消防本部及び消防署の設置，管理及び運営に関する事務並びに救急業務に関する事務 (5) 介護保険法（平成9年法律第123号）の施行に関する事務（地域支援事業に関する事務については，広域連合による実施により事業効果が発揮できると認められるものに限る。） (6) し尿の衛生的処理，施設の設置，管理及び運営に関する事務 (7) 徳島県の事務処理の特例に関する条例（平成11年徳島県条例第30号）により，広域連合が処理することとされる事務
徳島市，鳴門市，小松島市，阿南市，吉野川市，阿波市，美馬市，三好市，勝浦町，上勝町，佐那河内村，石井町，神山町，那賀町，牟岐町，美波町，海陽町，松茂町，北島町，藍住町，板野町，上板町，つるぎ町，東みよし町	<p>後期高齢者医療制度の事務のうち，次に掲げる事務（保険料の徴収の事務及び被保険者の便益の増進に寄与するものとして政令で定める事務を除く。）</p> <ul style="list-style-type: none"> (1) 被保険者の資格に関する事務 (2) 後期高齢者医療給付に関する事務 (3) 保険料の賦課に関する事務 (4) 保健事業に関する事務 (5) 前各号に掲げるもののほか，後期高齢者医療制度の施行に関する事務

平成 28 年度市町村普通

市町村名	歳入総額 (A)	歳出総額 (B)	歳入歳出差引 (A) - (B) (C)	翌年度に繰り 越すべき財源 (D)	実質収支 (C) - (D) (E)	単年度収支 (F)
徳島市	95,921,532	95,061,777	859,755	730,438	129,317	△ 917,487
鳴門市	25,095,070	24,245,170	849,900	334,892	515,008	△ 60,656
小松島市	15,551,016	15,374,013	177,003	90,617	86,386	12,579
阿南市	37,260,428	35,635,724	1,624,704	1,482,158	142,546	△ 320,030
吉野川市	20,635,325	19,663,915	971,410	163,106	808,304	△ 61,048
阿波市	20,349,679	19,742,153	607,526	122,836	484,690	△ 41,077
美馬市	23,809,613	23,055,982	753,631	174,840	578,791	△ 120,192
三好市	25,248,707	24,277,956	970,751	132,522	838,229	△ 154,023
勝浦町	3,845,461	3,610,797	234,664	47,990	186,674	△ 133,241
上勝町	3,035,566	2,775,282	260,284	62,892	197,392	△ 2,360
佐那河内村	2,499,743	2,391,769	107,974	38,333	69,641	10,437
石井町	9,813,421	9,311,367	502,054	86,905	415,149	△ 5,026
神山町	5,159,908	4,855,717	304,191	126,161	178,030	△ 8,071
那賀町	14,862,028	12,489,188	2,372,840	1,316,708	1,056,132	△ 498,593
牟岐町	3,972,561	3,440,325	532,236	14,460	517,776	90,252
美波町	7,189,309	6,861,436	327,873	90,601	237,272	60,825
海陽町	8,605,893	8,209,303	396,590	100,487	296,103	2,826
松茂町	7,235,258	7,155,968	79,290	8,133	71,157	△ 10,721
北島町	7,704,219	7,304,157	400,062	114,910	285,152	△ 219,453
藍住町	10,507,673	10,021,620	486,053	149,585	336,468	141,490
板野町	5,694,962	5,358,210	336,752	35,134	301,618	133,893
上板町	5,027,386	4,697,936	329,450	111,816	217,634	△ 3,666
つるぎ町	8,970,560	8,801,156	169,404	45,788	123,616	△ 223,239
東みよし町	8,626,753	7,915,749	711,004	23,863	687,141	138,894
市計	263,871,370	257,056,690	6,814,680	3,231,409	3,583,271	△ 1,661,934
町村計	112,750,701	105,199,980	7,550,721	2,373,766	5,176,955	△ 525,753
市町村計	376,622,071	362,256,670	14,365,401	5,605,175	8,760,226	△ 2,187,687

会計決算収支等の状況

(単位：千円)

積立金 (G)	繰上償還金 (H)	積立金額 取崩し額 (I)	実質単年度収支 (F)+(G)+(H)-(I) (J)	基準財政 需要額	標準財政 規模	市町村名
11,356	0	990,715	△ 1,896,846	40,389,483	53,866,290	徳島市
306,058	4,112	676,000	△ 426,486	10,677,307	13,513,700	鳴門市
261,821	0	0	274,400	7,331,478	8,938,250	小松島市
320,078	0	1,830,000	△ 1,829,952	14,165,321	20,137,232	阿南市
400,000	49,525	0	388,477	10,462,529	12,699,001	吉野川市
575,093	0	550,000	△ 15,984	10,378,356	12,781,883	阿波市
3,387	0	0	△ 116,805	10,403,751	12,274,540	美馬市
514,319	240,812	0	601,108	12,679,446	15,305,539	三好市
2,454	0	0	△ 130,787	2,053,262	2,277,363	勝浦町
103,000	0	0	100,640	1,575,549	1,672,284	上勝町
1,362	82,576	0	94,375	1,515,255	1,628,248	佐那河内村
211,000	0	160,000	45,974	4,739,353	5,702,212	石井町
177,100	0	464,000	△ 294,971	2,665,953	2,897,237	神山町
1,009,965	0	1,500,000	△ 988,628	5,621,144	6,487,844	那賀町
240,000	0	240,000	90,252	1,919,684	2,087,139	牟岐町
25,000	0	0	85,825	3,201,271	3,653,847	美波町
602,400	105,616	0	710,842	4,342,427	5,155,656	海陽町
400,862	0	330,000	60,141	2,639,367	3,550,840	松茂町
268,356	0	0	48,903	3,581,800	4,660,149	北島町
50,000	74,897	0	266,387	5,272,120	6,746,716	藍住町
9,232	0	11,263	131,862	2,938,243	3,523,617	板野町
4,736	0	32,450	△ 31,380	2,777,203	3,227,180	上板町
4,102	0	0	△ 219,137	4,571,588	5,317,626	つるぎ町
201,467	0	0	340,361	4,229,658	5,052,382	東みよし町
2,392,112	294,449	4,046,715	△ 3,022,088	116,487,671	149,516,435	市計
3,311,036	263,089	2,737,713	310,659	53,643,877	63,640,340	町村計
5,703,148	557,538	6,784,428	△ 2,711,429	170,131,548	213,156,775	市町村計

平成 29 年度市町村普通

市町村名	歳入総額 (A)	歳出総額 (B)	歳入歳出差引 (A) - (B) (C)	翌年度に繰り 越すべき財源 (D)	実質収支 (C) - (D) (E)	単年度収支 (F)
徳島市	97,348,011	96,923,060	424,951	235,278	189,673	60,356
鳴門市	26,584,867	25,798,862	786,005	120,638	665,367	150,359
小松島市	16,356,492	16,181,216	175,276	72,374	102,902	16,516
阿南市	34,961,274	33,198,416	1,762,858	1,551,734	211,124	68,578
吉野川市	23,883,484	22,959,459	924,025	127,592	796,433	△ 11,871
阿波市	21,210,172	20,444,578	765,594	227,040	538,554	53,864
美馬市	23,058,564	22,380,931	677,633	100,505	577,128	△ 1,663
三好市	24,572,660	23,819,502	753,158	224,776	528,382	△ 309,847
勝浦町	3,662,790	3,360,056	302,734	46,175	256,559	69,885
上勝町	2,991,592	2,926,189	65,403	60,477	4,926	△ 192,466
佐那河内村	2,831,593	2,735,840	95,753	18,976	76,777	7,136
石井町	9,327,622	8,886,121	441,501	85,575	355,926	△ 59,223
神山町	5,080,829	4,862,151	218,678	65,055	153,623	△ 24,407
那賀町	15,327,320	13,616,470	1,710,850	728,778	982,072	△ 74,061
牟岐町	3,555,121	3,165,762	389,359	31,912	357,447	△ 160,329
美波町	6,444,317	6,228,545	215,772	40,402	175,370	△ 61,902
海陽町	8,540,715	8,315,377	225,338	27,435	197,903	△ 98,200
松茂町	6,412,166	6,267,925	144,241	2,737	141,504	70,347
北島町	7,834,265	7,516,667	317,598	120,172	197,426	△ 87,726
藍住町	11,634,281	11,137,153	497,128	155,188	341,940	5,472
板野町	6,091,126	5,557,070	534,056	26,113	507,943	206,325
上板町	5,409,331	5,139,286	270,045	72,791	197,254	△ 20,380
つるぎ町	8,417,154	8,258,928	158,226	44,542	113,684	△ 9,932
東みよし町	8,507,545	7,939,735	567,810	63,132	504,678	△ 182,463
市計	267,975,524	261,706,024	6,269,500	2,659,937	3,609,563	26,292
町村計	112,067,767	105,913,275	6,154,492	1,589,460	4,565,032	△ 611,924
市町村計	380,043,291	367,619,299	12,423,992	4,249,397	8,174,595	△ 585,632

会計決算収支等の状況

(単位：千円)

積立金 (G)	繰上償還金 (H)	積立金 取崩し額 (I)	実質単年度収支 (F)+(G)+(H)-(I) (J)	基準財政 需要額	標準財政 規模	市町村名
7,641	1,332	400,000	△ 330,671	40,301,382	54,197,718	徳島市
522,981	17,953	600,000	91,293	10,509,765	13,355,617	鳴門市
161,017	811	590,000	△ 411,656	7,090,930	8,497,493	小松島市
95,441	0	1,700,000	△ 1,535,981	13,977,936	19,782,658	阿南市
490,000	0	800,000	△ 321,871	10,377,676	12,400,341	吉野川市
459,384	0	565,000	△ 51,752	10,420,999	12,569,333	阿波市
1,798	0	2,000	△ 1,865	10,227,049	11,839,971	美馬市
193,357	233,357	0	116,867	12,342,433	14,424,725	三好市
1,748	0	0	71,633	2,032,195	2,257,068	勝浦町
108,000	0	0	△ 84,466	1,453,545	1,545,112	上勝町
1,357	224,312	0	232,805	1,449,013	1,561,807	佐那河内村
208,000	0	208,000	△ 59,223	4,735,779	5,722,518	石井町
5,000	0	537,000	△ 556,407	2,581,871	2,830,611	神山町
1,011,213	0	1,570,000	△ 632,848	5,591,014	6,242,160	那賀町
140,000	0	0	△ 20,329	1,889,172	2,057,283	牟岐町
10,000	0	0	△ 51,902	3,127,440	3,514,555	美波町
501,623	77,759	0	481,182	4,236,026	4,886,197	海陽町
17,798	0	186,000	△ 97,855	2,637,155	3,570,430	松茂町
144,110	0	143,000	△ 86,616	3,567,203	4,659,390	北島町
0	47,621	0	53,093	5,285,467	6,781,670	藍住町
200	0	79,370	127,155	2,928,454	3,525,051	板野町
934	0	38,400	△ 57,846	2,767,643	3,229,629	上板町
3,783	0	290,000	△ 296,149	4,552,231	5,146,200	つるぎ町
251,190	0	0	68,727	4,209,559	4,950,219	東みよし町
1,931,619	253,453	4,657,000	△ 2,445,636	115,248,170	147,067,856	市計
2,404,956	349,692	3,051,770	△ 909,046	53,043,767	62,479,900	町村計
4,336,575	603,145	7,708,770	△ 3,354,682	168,291,937	209,547,756	市町村計

平成 28 年 度 市

市町村名	類似団体 類 型	財政力指数 (H26~H28 3か年平均)	実質収支比率	経常収支比率	実質公債費比率 (H26~H28 3か年平均)
徳 島 市	IV - 3	0.81637	0.2	96.8	6.5
鳴 門 市	II - 1	0.65055	3.8	95.4	15.7
小 松 島 市	I - 1	0.53863	1.0	93.7	11.4
阿 南 市	II - 1	0.88357	0.7	91.7	5.1
吉 野 川 市	I - 1	0.38303	6.4	91.5	9.7
阿 波 市	I - 0	0.35269	3.8	88.2	6.2
美 馬 市	I - 1	0.29809	4.7	90.4	9.2
三 好 市	I - 1	0.21180	5.5	85.6	6.5
勝 浦 町	II - 0	0.25054	8.2	74.3	3.9
上 勝 町	I - 0	0.11159	11.8	85.6	4.4
佐那河内村	I - 0	0.15594	4.3	73.4	4.4
石 井 町	V - 2	0.50772	7.3	89.2	5.5
神 山 町	II - 0	0.20920	6.1	75.7	2.6
那 賀 町	II - 0	0.18843	16.3	89.2	6.6
牟 岐 町	I - 2	0.18524	24.8	90.8	6.5
美 波 町	II - 2	0.17067	6.5	87.5	5.1
海 陽 町	II - 1	0.18131	5.7	77.0	1.8
松 茂 町	IV - 2	0.89750	2.0	76.6	△ 1.1
北 島 町	V - 2	0.75618	6.1	85.2	4.2
藍 住 町	V - 2	0.70445	5.0	83.0	4.3
板 野 町	III - 2	0.50562	8.6	93.7	10.6
上 板 町	III - 1	0.40706	6.7	90.7	7.0
つ る ぎ 町	II - 2	0.18373	2.3	96.9	8.3
東みよし町	III - 2	0.30906	13.6	86.2	6.0
市 計		0.51684 0.60258	3.3 2.4	91.7 93.0	8.8 7.9
町 村 計		0.35776 0.37716	8.5 8.1	84.7 85.6	5.0 5.1
市町村計		0.41079 0.53149	6.7 4.1	87.0 90.8	6.3 7.1

(注) 市計・町村計・市町村計の上段は単純平均、下段は加重平均。実質収支比率については、平成19年度決

町 村 財 政 状 況

(単位：%)

公 債 費 率 負 担 比 率	自 主 財 源 合 割	依 存 財 源 合 割	義 務 的 経 費 合 割	投 資 的 経 費 合 割	市 町 村 名
14.6	49.8	50.2	59.9	7.5	徳 島 市
19.6	42.2	57.8	57.3	11.1	鳴 門 市
18.0	33.2	66.8	51.9	12.9	小 松 島 市
13.4	55.8	44.2	45.5	20.7	阿 南 市
15.9	29.5	70.5	51.2	8.8	吉 野 川 市
17.6	31.7	68.3	46.3	8.4	阿 波 市
22.8	21.8	78.2	41.9	23.9	美 馬 市
26.0	20.6	79.4	48.2	12.9	三 好 市
13.9	26.6	73.4	33.2	16.6	勝 浦 町
16.0	18.8	81.2	38.2	15.7	上 勝 町
17.7	21.4	78.6	37.4	10.0	佐 那 河 内 村
11.7	40.9	59.1	45.5	17.0	石 井 町
9.3	29.3	70.7	32.2	17.7	神 山 町
15.4	34.9	65.1	32.6	30.4	那 賀 町
15.4	30.6	69.4	37.7	16.8	牟 岐 町
14.4	16.5	83.5	30.1	25.6	美 波 町
14.3	19.5	80.5	28.5	19.5	海 陽 町
1.7	59.2	40.8	28.7	26.4	松 茂 町
10.2	57.5	42.5	43.2	9.2	北 島 町
11.1	49.9	50.1	48.3	7.9	藍 住 町
11.4	43.4	56.6	43.0	6.3	板 野 町
11.1	36.3	63.7	42.9	12.7	上 板 町
18.3	17.4	82.6	41.3	17.5	つ る ぎ 町
16.4	28.1	71.9	42.8	17.2	東 み よ し 町
18.5 17.4	40.7	59.3	52.7	12.1	市 計
13.0 13.1	34.6	65.4	38.2	17.7	町 村 計
14.8 16.0	38.9	61.1	48.5	13.8	市 町 村 計

算から標準財政規模に臨時財政対策債発行可能額を加えて算出している。

平成 29 年 度 市

市町村名	類似団体 類 型	財政力指数 (H27～H29 3か年平均)	実質収支比率	経常収支比率	実質公債費比率 (H27～H29 3か年平均)
徳 島 市	IV - 3	0.81874	0.3	96.7	6.6
鳴 門 市	II - 1	0.64538	5.0	95.7	15.3
小 松 島 市	I - 1	0.55623	1.2	97.8	11.8
阿 南 市	II - 1	0.86411	1.1	88.5	5.2
吉 野 川 市	I - 1	0.38385	6.4	95.1	9.8
阿 波 市	I - 0	0.34647	4.3	89.8	7.0
美 馬 市	I - 1	0.29499	4.9	90.8	10.3
三 好 市	I - 3	0.21545	3.7	87.9	6.8
勝 浦 町	II - 0	0.25252	11.4	75.7	4.2
上 勝 町	I - 0	0.11309	0.3	91.2	4.5
佐那河内村	I - 0	0.16079	4.9	76.6	1.2
石 井 町	V - 2	0.51320	6.2	88.4	4.9
神 山 町	II - 0	0.21389	5.4	75.9	2.3
那 賀 町	II - 1	0.17733	15.7	89.2	6.9
牟 岐 町	I - 2	0.18340	17.4	94.8	7.1
美 波 町	II - 2	0.17217	5.0	91.1	4.7
海 陽 町	II - 1	0.18433	4.1	80.6	1.2
松 茂 町	IV - 2	0.89959	4.0	77.8	△ 2.5
北 島 町	V - 2	0.76935	4.2	86.6	4.9
藍 住 町	V - 2	0.70855	5.0	82.4	4.4
板 野 町	III - 2	0.50018	14.4	88.6	9.5
上 板 町	III - 1	0.41136	6.1	90.8	7.0
つ る ぎ 町	II - 2	0.18535	2.2	99.5	8.6
東みよし町	III - 2	0.31336	10.2	89.4	5.2
市 計		0.51565 0.59998	3.4 2.5	92.8 93.5	9.1 8.1
町 村 計		0.35990 0.37908	7.3 7.3	86.2 86.7	4.6 4.8
市町村計		0.41182 0.53034	6.0 3.9	88.4 91.5	6.1 7.2

(注) 市計・町村計・市町村計の上段は単純平均、下段は加重平均。実質収支比率については、平成19年度決

町 村 財 政 状 況

(単位：%)

公 債 費 率 負 担 比 率	自 主 財 源 合 割	依 存 財 源 合 割	義 務 的 経 費 合 割	投 資 的 経 費 合 割	市 町 村 名
14.4	48.5	51.5	59.8	8.3	徳 島 市
18.4	41.9	58.1	52.3	14.8	鳴 門 市
17.9	36.1	63.9	50.4	16.1	小 松 島 市
13.0	56.6	43.4	49.0	14.6	阿 南 市
14.7	32.7	67.3	43.7	17.6	吉 野 川 市
17.5	33.2	66.8	44.9	11.6	阿 波 市
23.7	21.7	78.3	43.3	25.9	美 馬 市
25.9	22.1	77.9	47.6	13.7	三 好 市
15.1	25.9	74.1	36.3	12.0	勝 浦 町
15.8	18.4	81.6	35.2	24.3	上 勝 町
22.1	27.2	72.8	37.4	16.3	佐 那 河 内 村
12.0	39.5	60.5	48.0	12.1	石 井 町
9.1	30.6	69.4	31.3	17.2	神 山 町
16.0	36.4	63.6	29.1	37.8	那 賀 町
17.2	29.2	70.8	40.7	10.3	牟 岐 町
14.2	18.2	81.8	32.5	20.0	美 波 町
14.0	21.7	78.3	27.1	18.2	海 陽 町
1.3	66.5	33.5	32.9	10.4	松 茂 町
10.1	53.5	46.5	42.5	12.5	北 島 町
10.5	46.4	53.6	43.7	15.1	藍 住 町
8.4	45.6	54.4	39.5	9.8	板 野 町
10.8	32.7	67.3	39.3	19.1	上 板 町
19.6	19.2	80.8	43.9	14.4	つ る ぎ 町
16.0	28.8	71.2	41.8	15.6	東 み よ し 町
18.2 17.0	40.8	59.2	52.0	13.3	市 計
13.3 13.1	35.3	64.7	37.7	17.8	町 村 計
14.9 15.7	39.2	60.8	47.9	14.6	市 町 村 計

算から標準財政規模に臨時財政対策債発行可能額を加えて算出している。

平成 28, 29 年度決算に係る健全化判断比率・資金不足比率

(単位：%)

市町村名	健全化判断比率								資金不足比率			
	実質赤字率		連結実質赤字比率		実質公債費率		将来負担率		会計名	比率	会計名	比率
	平成28年度	平成29年度	平成28年度	平成29年度	平成28年度	平成29年度	平成28年度	平成29年度	平成28年度		平成29年度	
徳島市	-	-	-	-	6.5	6.6	74.2	79.1	-	-	-	-
鳴門市	-	-	-	-	15.7	15.3	115.8	122.5	-	-	-	-
小松島市	-	-	-	-	11.4	11.8	89.6	99.9	-	-	-	-
阿南市	-	-	-	-	5.1	5.2	-	-	-	-	-	-
吉野川市	-	-	-	-	9.7	9.8	42.3	34.4	-	-	-	-
阿波市	-	-	-	-	6.2	7.0	-	-	-	-	-	-
美馬市	-	-	-	-	9.2	10.3	61.0	52.5	-	-	-	-
三好市	-	-	-	-	6.5	6.8	-	-	-	-	-	-
勝浦町	-	-	-	-	3.9	4.2	-	-	-	-	-	-
上勝町	-	-	-	-	4.4	4.5	-	-	-	-	-	-
佐那河内村	-	-	-	-	4.4	1.2	-	-	-	-	-	-
石井町	-	-	-	-	5.5	4.9	-	-	-	-	-	-
神山町	-	-	-	-	2.6	2.3	-	-	-	-	-	-
那賀町	-	-	-	-	6.6	6.9	-	-	-	-	-	-
牟岐町	-	-	-	-	6.5	7.1	72.5	64.2	-	-	-	-
美波町	-	-	-	-	5.1	4.7	-	-	-	-	-	-
海陽町	-	-	-	-	1.8	1.2	-	-	-	-	-	-
松茂町	-	-	-	-	△1.1	△2.5	-	-	-	-	-	-
北島町	-	-	-	-	4.2	4.9	-	-	-	-	-	-
藍住町	-	-	-	-	4.3	4.4	-	-	-	-	-	-
板野町	-	-	-	-	10.6	9.5	-	-	-	-	-	-
上板町	-	-	-	-	7.0	7.0	-	-	-	-	-	-
つるぎ町	-	-	-	-	8.3	8.6	23.7	24.6	-	-	-	-
東みよし町	-	-	-	-	6.0	5.2	-	-	-	-	-	-
市平均	/	/	/	/	8.8	9.1	47.9	48.6	/	/	/	/
町村平均	/	/	/	/	5.0	4.6	6.0	5.6	/	/	/	/
市町村平均	/	/	/	/	6.3	6.1	20.0	19.9	/	/	/	/

- (注) 1. 各指標において、比率がない場合は「-」と記入している。
 2. 平均値は、単純平均を用いている。
 3. 資金不足比率については、資金不足が生じている会計のみを記載してある。

健全化判断比率等の概要について

- 実質赤字比率 (%) = $\frac{\text{一般会計等の実質赤字額}}{\text{標準財政規模}} \times 100$
 ● 地方公共団体の一般会計等を対象とした実質赤字額の標準財政規模に対する比率。
- 連結実質赤字比率 (%) = $\frac{\text{連結実質赤字額}}{\text{標準財政規模}} \times 100$
 ● 地方公共団体の全会計を対象とした実質赤字額（又は資金の不足額）の標準財政規模に対する比率。
- 実質公債費比率 (%) = $\frac{(a+b)-(c+d)}{e-d} \times 100$
 によって計算した数値の過去3年度間の平均値
 ● 地方公共団体の一般会計等が負担する元利償還金及び準元利償還金の財政規模（標準財政規模から元利償還金等に係る基準財政需要額算入額を控除した額）に対する比率。
 a……地方債の元利償還金（繰上償還等を除く。）
 b……準元利償還金
 c……元利償還金等に充てられる特定財源
 d……元利償還金・準元利償還金に係る基準財政需要額算入額
 e……標準財政規模
- 将来負担比率 (%) = $\frac{a-(b+c+d)}{e-f} \times 100$
 ● 地方債の現在高、企業債の償還負担、退職手当支給見込、第三セクター等の損失補償債務等を一般会計等が将来負担すべき実質的な負債としてとらえ、当該負債の財政規模（標準財政規模から元利償還金等に係る基準財政需要額算入額を控除した額）に対する比率。
 a……将来負担額
 b……充当可能基金額
 c……特定財源見込額
 d……地方債現在高等に係る基準財政需要額算入見込額
 e……標準財政規模
 f……元利償還金・準元利償還金に係る基準財政需要額算入額
- 資金不足比率 (%) = $\frac{\text{資金の不足額}}{\text{事業の規模}} \times 100$
 ● 公営企業会計ごとの資金の不足額（公営企業における資金収支（キャッシュ・フロー）不足の累積額をとらえるもの）の事業規模に対する比率。

※資金の不足額

法適用企業 = (流動負債 + 建設改良費等以外の経費の財源に充てるために起こした地方債の現在高 - 流動資産) - 解消可能資金不足額

法非適用企業 = (繰上充用額 + 支払繰延額 + 事業繰越額 + 建設改良費等以外の経費の財源に充てるために起こした地方債現在高) - 解消可能資金不足額

○ 解消可能資金不足額：事業の性質上、事業開始後一定期間に構造的に資金の不足額が生じる等の事情がある場合において、資金の不足額から控除する一定の額。

※事業の規模

法適用企業 = 営業収益の額 - 受託工事収益の額

法非適用企業 = 営業収益に相当する収入の額 - 受託工事収益に相当する収入の額

○ 指定管理者制度（利用料金制）を導入している公営企業については、営業収益の額に関する特例がある。

早期健全化基準・財政再生基準・経営健全化基準（市町村）

	早期健全化基準・経営健全化基準	財政再生基準	(参考) 起債に許可を要する基準
実質赤字比率	標準財政規模に応じ11.25～15%	20%	標準財政規模に応じ2.5～10%
連結実質赤字比率	標準財政規模に応じ16.25～20%	30%	—
実質公債費比率	25%	35%	18%
将来負担比率	350%	—	—
資金不足比率	20%	—	10% (※1)

(※1) 地方財政法の規定に基づき算定する資金不足比率であり、算出方法が上記計算式とは異なる。

平成 30 年 度 市

市町村名	市 町 村 民							
	個 人 均 等 割	個 人 所 得 割	法 人 均 等					
			法第312条第1 項第1号法人	法第312条第1 項第2号法人	法第312条第1 項第3号法人	法第312条第1 項第4号法人	法第312条第1 項第5号法人	法第312条第1 項第6号法人
徳 島 市	3,500	標	60,000	144,000	156,000	180,000	192,000	480,000
鳴 門 市	3,500	〃	60,000	144,000	156,000	180,000	192,000	480,000
小 松 島 市	3,500	〃	60,000	144,000	156,000	180,000	192,000	480,000
阿 南 市	3,500	〃	60,000	144,000	156,000	180,000	192,000	480,000
吉 野 川 市	3,500	〃	50,000	120,000	130,000	150,000	160,000	400,000
阿 波 市	3,500	〃	50,000	120,000	130,000	150,000	160,000	400,000
美 馬 市	3,500	〃	50,000	120,000	130,000	150,000	160,000	400,000
三 好 市	3,500	〃	50,000	120,000	130,000	150,000	160,000	400,000
勝 浦 町	3,500	〃	50,000	120,000	130,000	150,000	160,000	400,000
上 勝 町	3,500	〃	50,000	120,000	130,000	150,000	160,000	400,000
佐那河内村	3,500	〃	50,000	120,000	130,000	150,000	160,000	400,000
石 井 町	3,500	〃	50,000	120,000	130,000	150,000	160,000	400,000
神 山 町	3,500	〃	50,000	120,000	130,000	150,000	160,000	400,000
那 賀 町	3,500	〃	50,000	120,000	130,000	150,000	160,000	400,000
牟 岐 町	3,500	〃	50,000	120,000	130,000	150,000	160,000	400,000
美 波 町	3,500	〃	50,000	120,000	130,000	150,000	160,000	400,000
海 陽 町	3,500	〃	50,000	120,000	130,000	150,000	160,000	400,000
松 茂 町	3,500	〃	50,000	120,000	130,000	150,000	160,000	400,000
北 島 町	3,500	〃	50,000	120,000	130,000	150,000	160,000	400,000
藍 住 町	3,500	〃	50,000	120,000	130,000	150,000	160,000	400,000
板 野 町	3,500	〃	50,000	120,000	130,000	150,000	160,000	400,000
上 板 町	3,500	〃	50,000	120,000	130,000	150,000	160,000	400,000
つ る ぎ 町	3,500	〃	50,000	120,000	130,000	150,000	160,000	400,000
東みよし町	3,500	〃	50,000	120,000	130,000	150,000	160,000	400,000
備 考	標準 3,500円		標準 50,000円 制限 60,000円	標準 120,000円 制限 144,000円	標準 130,000円 制限 156,000円	標準 150,000円 制限 180,000円	標準 160,000円 制限 192,000円	標準 400,000円 制限 480,000円

(注) ㊦は、税率の規定はあるが当該税目に係る税収がないことを意味する。

町 村 税 率 一 覧

(単位：円、%)

税 割			法人税割	固 定 資 産 税	鉦 産 税		入 湯 税	都 市 計 画 税	市 町 村 名
					2 百 万 円 以 下	そ の 他			
法第312条第1 項第7号法人	法第312条第1 項第8号法人	法第312条第1 項第9号法人							
492,000	2,100,000	3,600,000	12.1	1.4				0.275	徳 島 市
492,000	2,100,000	3,600,000	12.1	1.4			150		鳴 門 市
492,000	2,100,000	3,600,000	12.1	1.4			⊖ 150		小 松 島 市
492,000	2,100,000	3,600,000	12.1	1.4	0.7	1.0	⊖ 150		阿 南 市
410,000	1,750,000	3,000,000	12.1	1.4	⊖ 0.7	⊖ 1.0	150		吉 野 川 市
410,000	1,750,000	3,000,000	12.1	1.4	⊖ 0.7	⊖ 1.0	150		阿 波 市
410,000	1,750,000	3,000,000	12.1	1.4	⊖ 0.7	⊖ 1.0	⊖ 150		美 馬 市
410,000	1,750,000	3,000,000	9.7	1.4	⊖ 0.7	⊖ 1.0	150		三 好 市
410,000	1,750,000	3,000,000	9.7	1.4	0.7	1.0			勝 浦 町
410,000	1,750,000	3,000,000	9.7	1.4	⊖ 0.7	⊖ 1.0	100		上 勝 町
410,000	1,750,000	3,000,000	9.7	1.4	⊖ 0.7	⊖ 1.0	⊖ 150		佐 那 河 内 村
410,000	1,750,000	3,000,000	12.1	1.4					石 井 町
410,000	1,750,000	3,000,000	9.7	1.4					神 山 町
410,000	1,750,000	3,000,000	9.7	1.4	⊖ 0.7	⊖ 1.0	150		那 賀 町
410,000	1,750,000	3,000,000	9.7	1.4	⊖ 0.7	⊖ 1.0	⊖ 150		牟 岐 町
410,000	1,750,000	3,000,000	9.7	1.4	⊖ 0.7	⊖ 1.0	⊖ 150		美 波 町
410,000	1,750,000	3,000,000	9.7	1.4	⊖ 0.7	⊖ 1.0	150		海 陽 町
410,000	1,750,000	3,000,000	11.5	1.4					松 茂 町
410,000	1,750,000	3,000,000	12.1	1.4				0.050	北 島 町
410,000	1,750,000	3,000,000	11.9	1.4	⊖ 0.7	⊖ 1.0	⊖ 150		藍 住 町
410,000	1,750,000	3,000,000	11.9	1.4	⊖ 0.7	⊖ 1.0	⊖ 150		板 野 町
410,000	1,750,000	3,000,000	11.9	1.4			⊖ 150		上 板 町
410,000	1,750,000	3,000,000	9.7	1.4	⊖ 0.7	⊖ 1.0	⊖ 150		つ る ぎ 町
410,000	1,750,000	3,000,000	9.7	1.4	⊖ 0.7	⊖ 1.0	⊖ 150		東 み よ し 町
標準 410,000円 制限 492,000円	標準 1,750,000円 制限 2,100,000円	標準 3,000,000円 制限 3,600,000円	標準 9.7% 制限 12.1%	標準 1.4%	標準 0.7% 制限 0.9%	標準 1.0% 制限 1.2%	標準 150円	制限 0.3%	

平成 28 年 度 市 町 村 税

市町村名	調 定 済 額				収 入	
	現年課税分 (A)	滞納繰越分 (B)	合 計 (C)	標準税率 超過調定分 (D)	現年課税分 (E)	滞納繰越分 (F)
徳 島 市	39,514,274	2,801,424	42,315,698	863,281	38,971,804	705,912
鳴 門 市	7,454,651	432,526	7,887,177	148,033	7,366,707	122,740
小 松 島 市	4,367,849	240,159	4,608,008	68,745	4,306,445	54,392
阿 南 市	13,415,868	816,071	14,231,939	271,691	13,287,943	133,055
吉 野 川 市	4,065,333	251,385	4,316,718	30,276	4,001,406	70,723
阿 波 市	3,552,233	274,310	3,826,543	19,891	3,472,785	52,784
美 馬 市	2,994,612	123,119	3,117,731	31,734	2,962,913	27,161
三 好 市	2,608,141	176,341	2,784,482	0	2,581,138	37,264
勝 浦 町	489,194	15,527	504,721	0	484,426	5,735
上 勝 町	134,679	3,675	138,354	0	133,789	784
佐那河内村	198,566	2,538	201,104	0	197,620	945
石 井 町	2,546,770	133,981	2,680,751	11,245	2,506,910	41,327
神 山 町	498,043	29,363	527,406	0	493,655	3,277
那 賀 町	944,232	32,084	976,316	0	936,949	6,712
牟 岐 町	324,114	16,845	340,959	0	317,861	4,351
美 波 町	518,479	46,326	564,805	0	509,512	6,709
海 陽 町	744,089	68,934	813,023	0	727,422	22,099
松 茂 町	2,726,520	52,774	2,779,294	29,149	2,710,864	19,371
北 島 町	3,154,979	66,390	3,221,369	49,922	3,133,288	33,343
藍 住 町	4,019,863	160,849	4,180,712	26,737	3,973,842	53,635
板 野 町	1,480,122	185,609	1,665,731	17,033	1,453,635	34,694
上 板 町	1,166,506	82,585	1,249,091	5,210	1,145,747	14,398
つ る ぎ 町	780,929	36,497	817,426	0	769,597	12,425
東みよし町	1,297,993	50,221	1,348,214	0	1,283,984	18,460
市 計	77,972,961	5,115,335	83,088,296	1,433,651	76,951,141	1,204,031
町 村 計	21,025,078	984,198	22,009,276	139,296	20,779,101	278,265
合 計	98,998,039	6,099,533	105,097,572	1,572,947	97,730,242	1,482,296

の 徴 収 実 績 (国保税(料)を除く)

(単位：千円、%)

済 額		徴 収 率				市町村名
合 計 (G)	標 準 税 率 超 過 収 入 済 額 (H)	(E)／(A)	(F)／(B)	(G)／(C)	前年度における 徴 収 率	
39,677,716	858,719	98.6	25.2	93.8	92.7	徳 島 市
7,489,447	144,096	98.8	28.4	95.0	94.0	鳴 門 市
4,360,837	68,014	98.6	22.6	94.6	94.1	小 松 島 市
13,420,998	271,241	99.0	16.3	94.3	94.3	阿 南 市
4,072,129	30,246	98.4	28.1	94.3	93.5	吉 野 川 市
3,525,569	19,891	97.8	19.2	92.1	92.0	阿 波 市
2,990,074	31,639	98.9	22.1	95.9	95.7	美 馬 市
2,618,402	0	99.0	21.1	94.0	93.2	三 好 市
490,161	0	99.0	36.9	97.1	96.5	勝 浦 町
134,573	0	99.3	21.3	97.3	97.4	上 勝 町
198,565	0	99.5	37.2	98.7	98.2	佐 那 河 内 村
2,548,237	11,178	98.4	30.8	95.1	94.6	石 井 町
496,932	0	99.1	11.2	94.2	94.2	神 山 町
943,661	0	99.2	20.9	96.7	96.4	那 賀 町
322,212	0	98.1	25.8	94.5	94.5	牟 岐 町
516,221	0	98.3	14.5	91.4	89.4	美 波 町
749,521	0	97.8	32.1	92.2	90.4	海 陽 町
2,730,235	29,149	99.4	36.7	98.2	98.0	松 茂 町
3,166,631	49,872	99.3	50.2	98.3	97.6	北 島 町
4,027,477	26,737	98.9	33.3	96.3	95.9	藍 住 町
1,488,329	16,999	98.2	18.7	89.3	87.3	板 野 町
1,160,145	5,205	98.2	17.4	92.9	92.4	上 板 町
782,022	0	98.5	34.0	95.7	95.1	つ る ぎ 町
1,302,444	0	98.9	36.8	96.6	95.9	東 み よ し 町
78,155,172	1,423,846	98.7	23.5	94.1	93.3	市 計
21,057,366	139,140	98.8	28.3	95.7	95.0	町 村 計
99,212,538	1,562,986	98.7	24.3	94.4	93.7	合 計

平成 29 年 度 市 町 村 税

市町村名	調 定 済 額				収 入	
	現年課税分 (A)	滞納繰越分 (B)	合 計 (C)	標準税率 超過調定分 (D)	現年課税分 (E)	滞納繰越分 (F)
徳 島 市	39,670,648	2,493,433	42,164,081	819,849	39,186,584	653,812
鳴 門 市	7,559,972	359,593	7,919,565	273,330	7,476,137	84,378
小 松 島 市	4,493,686	230,341	4,724,027	83,043	4,433,753	53,776
阿 南 市	13,979,165	764,146	14,743,311	389,832	13,861,226	140,377
吉 野 川 市	4,110,300	225,965	4,336,265	33,863	4,050,777	56,049
阿 波 市	3,633,544	270,203	3,903,747	19,804	3,557,821	69,159
美 馬 市	3,008,478	105,640	3,114,118	39,631	2,973,136	25,894
三 好 市	2,627,749	138,757	2,766,506	0	2,600,482	26,722
勝 浦 町	515,438	12,978	528,416	0	508,508	4,323
上 勝 町	131,769	2,853	134,622	0	130,800	1,209
佐那河内村	194,487	2,491	196,978	0	193,803	706
石 井 町	2,596,650	121,107	2,717,757	12,257	2,560,922	38,303
神 山 町	493,273	27,906	521,179	0	489,678	3,358
那 賀 町	991,065	29,767	1,020,832	0	985,507	8,048
牟 岐 町	316,844	17,599	334,443	0	310,785	5,299
美 波 町	514,020	30,564	544,584	0	506,891	4,557
海 陽 町	757,878	56,941	814,819	0	742,604	16,217
松 茂 町	2,709,702	42,704	2,752,406	29,556	2,693,452	17,384
北 島 町	3,212,514	50,837	3,263,351	79,667	3,195,586	24,277
藍 住 町	4,124,811	125,982	4,250,793	28,856	4,077,741	53,124
板 野 町	1,592,205	168,003	1,760,208	28,094	1,563,080	28,692
上 板 町	1,179,992	76,962	1,256,954	6,001	1,160,406	18,620
つ る ぎ 町	790,013	36,204	826,217	0	777,791	11,743
東みよし町	1,295,143	40,958	1,336,101	0	1,281,393	12,431
市 計	79,083,542	4,588,078	83,671,620	1,659,352	78,139,916	1,110,167
町 村 計	21,415,804	843,856	22,259,660	184,431	21,178,947	248,291
合 計	100,499,346	5,431,934	105,931,280	1,843,783	99,318,863	1,358,458

の 徴 収 実 績 (国保税(料)を除く)

(単位：千円、%)

済 額		徴 収 率				市町村名
合 計 (G)	標 準 税 率 超 過 収 入 済 額 (H)	(E)／(A)	(F)／(B)	(G)／(C)	前年度における 徴 収 率	
39,840,396	814,217	98.8	26.2	94.5	93.8	徳 島 市
7,560,515	251,710	98.9	23.5	95.5	95.0	鳴 門 市
4,487,529	82,350	98.7	23.3	95.0	94.6	小 松 島 市
14,001,603	389,147	99.2	18.4	95.0	94.3	阿 南 市
4,106,826	33,863	98.6	24.8	94.7	94.3	吉 野 川 市
3,626,980	19,665	97.9	25.6	92.9	92.1	阿 波 市
2,999,030	39,512	98.8	24.5	96.3	95.9	美 馬 市
2,627,204	0	99.0	19.3	95.0	94.0	三 好 市
512,831	0	98.7	33.3	97.1	97.1	勝 浦 町
132,009	0	99.3	42.4	98.1	97.3	上 勝 町
194,509	0	99.6	28.3	98.7	98.7	佐 那 河 内 村
2,599,225	12,208	98.6	31.6	95.6	95.1	石 井 町
493,036	0	99.3	12.0	94.6	94.2	神 山 町
993,555	0	99.4	27.0	97.3	96.7	那 賀 町
316,084	0	98.1	30.1	94.5	94.5	牟 岐 町
511,448	0	98.6	14.9	93.9	91.4	美 波 町
758,821	0	98.0	28.5	93.1	92.2	海 陽 町
2,710,836	29,556	99.4	40.7	98.5	98.2	松 茂 町
3,219,863	79,587	99.5	47.8	98.7	98.3	北 島 町
4,130,865	28,856	98.9	42.2	97.2	96.3	藍 住 町
1,591,772	28,094	98.2	17.1	90.4	89.3	板 野 町
1,179,026	5,923	98.3	24.2	93.8	92.9	上 板 町
789,534	0	98.5	32.4	95.6	95.7	つ る ぎ 町
1,293,824	0	98.9	30.4	96.8	96.6	東 み よ し 町
79,250,083	1,630,464	98.8	24.2	94.7	94.1	市 計
21,427,238	184,224	98.9	29.4	96.3	95.7	町 村 計
100,677,321	1,814,688	98.8	25.0	95.0	94.4	合 計

地 方 公 営

市町村名	法 適							観 光 施 設 索 道	簡 水	易 道	電 気
	水 道	工 業 用 道 水	交 通	病 院	市 場	駐 車 場					
徳 島 市	● 全		● 全	● 全	○ 財	○ 財	○ ロープウェイ 財				
鳴 門 市	● 全										
小 松 島 市	○ 全										
阿 南 市	○ 全										
吉 野 川 市	○ 全										
阿 波 市	○ 全								○		
美 馬 市	○ 全	○ 全							○	○	
三 好 市	○ 全			○ 財					○		
勝 浦 町				○ 財					○		
上 勝 町									○		
佐 那 河 内 村									○		
石 井 町	○ 全										
神 山 町									○		
那 賀 町		○ 全		○ 財					○		
牟 岐 町	○ 全										
美 波 町	○ 全			○ 財					○		
海 陽 町	○ 全			○ 財					○		
松 茂 町	○ 全										
北 島 町	○ 全										
藍 住 町	○ 全										
板 野 町	○ 全										
上 板 町	○ 全										
つ る ぎ 町	○ 全			● 全							
東 み よ し 町	○ 全										
海 部 郡 特 別 養 護 老 人 ホ ー ム 事 務 組 合 (一 部 事 務 組 合)											
阿 北 特 別 養 護 老 人 ホ ー ム 組 合 (一 部 事 務 組 合)											
美 馬 西 部 特 別 養 護 老 人 ホ ー ム 組 合 (一 部 事 務 組 合)											
合 計	19	2	1	7	1	1	1	10	1		

● 管理者設置 全 全 部 適 用 財 財 務 適 用 ※ 平成29年度で廃止

企 業 一 覧

(平成30. 3. 31現在)

法 非 適										市町村名		
下 水 道						市 場	と畜場	観 光 施 設			介 護 サービス	
公 共 下 水 道	特 定 公 共 下 水 道	環 境 保 全 下 水 道	農 業 集 落 排 水	漁 業 集 落 排 水	林 業 集 落 排 水			特 定 地 域 生 活 排 水	休 養 宿 泊			観 光 施 設
○	○								○			徳 島 市
○							○					鳴 門 市
○												小 松 島 市
○			○									阿 南 市
○	○		○									吉 野 川 市
			○									阿 波 市
	○		○						○一の森ヒュッテ			美 馬 市
			○			○				○※		三 好 市
			○									勝 浦 町
												上 勝 町
			○									佐 那 河 内 村
												石 井 町
										○		神 山 町
			○		○					○		那 賀 町
												牟 岐 町
○				○								美 波 町
	○		○	○						○		海 陽 町
○			○									松 茂 町
○												北 島 町
○												藍 住 町
	○											板 野 町
			○									上 板 町
	○		○							○		つ る ぎ 町
	○											東 み よ し 町
										○		海 部 郡 特 別 養 護 老 人 ホ ー ム 事 務 組 合 (一 部 事 務 組 合)
										○		阿 北 特 別 養 護 老 人 ホ ー ム 組 合 (一 部 事 務 組 合)
										○		美 馬 西 部 特 別 養 護 老 人 ホ ー ム 組 合 (一 部 事 務 組 合)
9	7	12	2	1	1	1	1	1	1	8		合 計

関 係 団 体 一 覧 表

徳 島 県 市 長 会	徳 島 県 町 村 議 会 議 長 会
<p>所在地 徳島市幸町3丁目55 自治会館 4階 電 話 088-652-0082 F A X 088-655-0128</p> <p>会 長 遠 藤 彰 良 (徳島市長) 副 会 長 岩 浅 嘉 仁 (阿南市長) 事務局長 小 泉 吉太郎</p>	<p>所在地 徳島市幸町3丁目55 自治会館 4階 電 話 088-621-3410 F A X 088-652-6538</p> <p>会 長 高 橋 勲 (板野町議会議長) 副 会 長 枅 富 治 (牟岐町議会議長) " 岡 本 隆 次 (佐那河内村議会議長) 事務局長 小 原 直 樹</p>
徳 島 県 市 議 会 議 長 会	徳 島 県 市 町 村 職 員 共 済 組 合
<p>所在地 徳島市幸町2丁目5 徳島市役所議会事務局内 電 話 088-621-5115 F A X 088-621-5117</p> <p>会 長 井 上 武 (徳島市議会議長) 副 会 長 立 川 一 広 (三好市議会議長)</p>	<p>所在地 徳島市幸町3丁目55 自治会館 5階 電 話 088-621-3500 F A X 088-621-3509</p> <p>理 事 長 坂 口 博 文 (那賀町長) 事務局長 中 尾 次 郎</p>
徳 島 県 町 村 会	
<p>所在地 徳島市幸町3丁目55 自治会館 4階 電 話 088-621-3400 F A X 088-652-6538</p> <p>会 長 後 藤 正 和 (神山町長) 副 会 長 古 川 保 博 (北島町長) " 福 井 雅 彦 (牟岐町長) 常務理事 小 原 直 樹 事務局長 坂 東 恒 利</p>	

市町村部長・課長等名簿

市町村名	人事・財政関係	税務関係	住民関係
徳島市	総務部長 成谷雅弘 財政部長兼理事 鳴田真也 人事課長 大谷道徳 財政部副部長兼財政課長 井内康夫	財政部長兼理事 鳴田真也 税務事務所長兼納税課長 島剛 市民税課長 渡辺正則 資産税課長 渡辺正則	市民環境部長 黒川義人 住民課長 大久保達人
鳴門市	政策監 三木義文 事業推進監兼企画総務部長 来島努 人事課長 並木章人 財政課長 笠井明子	政策監 三木義文 事業推進監兼企画総務部長 来島努 税務課長 三好利典	市民環境部長 廣瀬高子 市民課長 如休節子
小松島市	総務部長 豊栖弘明 人事課長 田中裕人 財政課長 花岡武志	総務部長 豊栖弘明 税務課長 築原美奈子	市民環境部長 内藤雅人 市民生活課長 藍沢隆史 戸籍住民課長 村山温美
阿南市	企画部長 井上正嗣 総務部長 半瀬恒夫 人事課長 中橋俊樹 財政課長 幸泉賢一郎	総務部長 半瀬恒夫 総務部参事(税務課担当) 山脇雅彦	市民部長 長田浩一 市民生活課長 高島見佳
吉野川市	政策監 日下浩一 総務部次長兼総務課長 吉永正雄 企画財政課長 上田哲也	政策監 日下浩一 税務課長 中山泰治	市民部長 安達弘 環境局長兼市民部次長 吉田正喜 市民課長兼選管書記長 住友順
阿波市	企画総務部長 安丸学 企画総務部次長兼企画政策課長 坂東孝一 秘書人事課長 松村栄治 財政課長 稲井誠司	市民部長 三浦康雄 市民部次長兼税務課長 矢田正和	市民部長 三浦康雄 市民課長 大木悠子 阿波支所長 塩田英司 土成支所長 井上百合子 吉野支所長 藤川靖人
美馬市	企画総務部長 吉田貞伸 企画総務部次長兼企画政策課長 吉田正孝 秘書課長 渡邊晴樹	企画総務部長 吉田貞伸 税務課長 山田富久治	市民環境部長 中川貴志 市民環境部次長兼市民・人権課長 藤淳子
三好市	総務部長 宇治川栄治 総務部次長兼総務課長 木邨忠利 総務部次長兼秘書人事課長 東口栄二 企画財政部長 山口頼政 財政課長 藤井幸男	総務部長 宇治川栄治 税務課長 清水力丈子	環境福祉部長 海道泰彦 市民課長 西尾百合子
勝浦町	企画総務課長 山田徹	税務課長 久木喜仁	住民課長 中瀬弘晴
上勝町	総務課長 細束仁美	税務課長 井本直幸	住民課長 吉積忍
佐那河内村	総務課長 太尾勝利	住民税務課長 佐河敦	住民税務課長 佐河敦
石井町	総務課長 木下貴雄 財政課長 伊延徹哉	税務課長 田中憲博	住民課長 三河和彦
神山町	総務課長 竹内博久	税務保険課長 水上明彦	住民課長 福岡祐司
那賀町	総務課長 新居宏	税務保険課長 湯浅正恵	住民課長 武田卓士
牟岐町	総務課長 浜内一明	税務会計課長 木田憲二	住民福祉課長 海部孝治
美波町	総務課長 浜孝至	税務課長 別宮亀弘	住民生活課長 花木美名子 福祉課長 島田修
海陽町	総務課長 浦川光弘	税務課長 圓山潤一	住民人権課長 田村文義
松茂町	総務参事 大迫浩昭 総務課長 松下師一	総務参事 大迫浩昭 税務課長 石森典彦	民生参事 南東稔 住民課長 谷本富美代
北島町	総務課長 水野和代	税務課長 森本明	住民課長 朝野真紀
藍住町	総務課長 梯達司	税務課長 藤本伸	住民課長 賀治達也
板野町	総務課長 東根弘幸	税務課長 毛登山悦雄	住民課長 楠本剛
上板町	総務課長 森幸司	税務課長 尾澤勝	住民人権課長 齋見泰之
つるぎ町	総務課長 山蔭貞治	税務国保課長 石田英文	住民課長 市原広道
東みよし町	総務課長 松田浩栄	税務課長 谷真由美	住民課長 井口眞由美

徳島県市町村変遷状況

明治22年 (市制町村制施行)	明治・大正	昭 和 昭和28年9月 (町村合併促進法施行)	平 成 (平成30年4月1日現在)
--------------------	-------	-------------------------------	----------------------

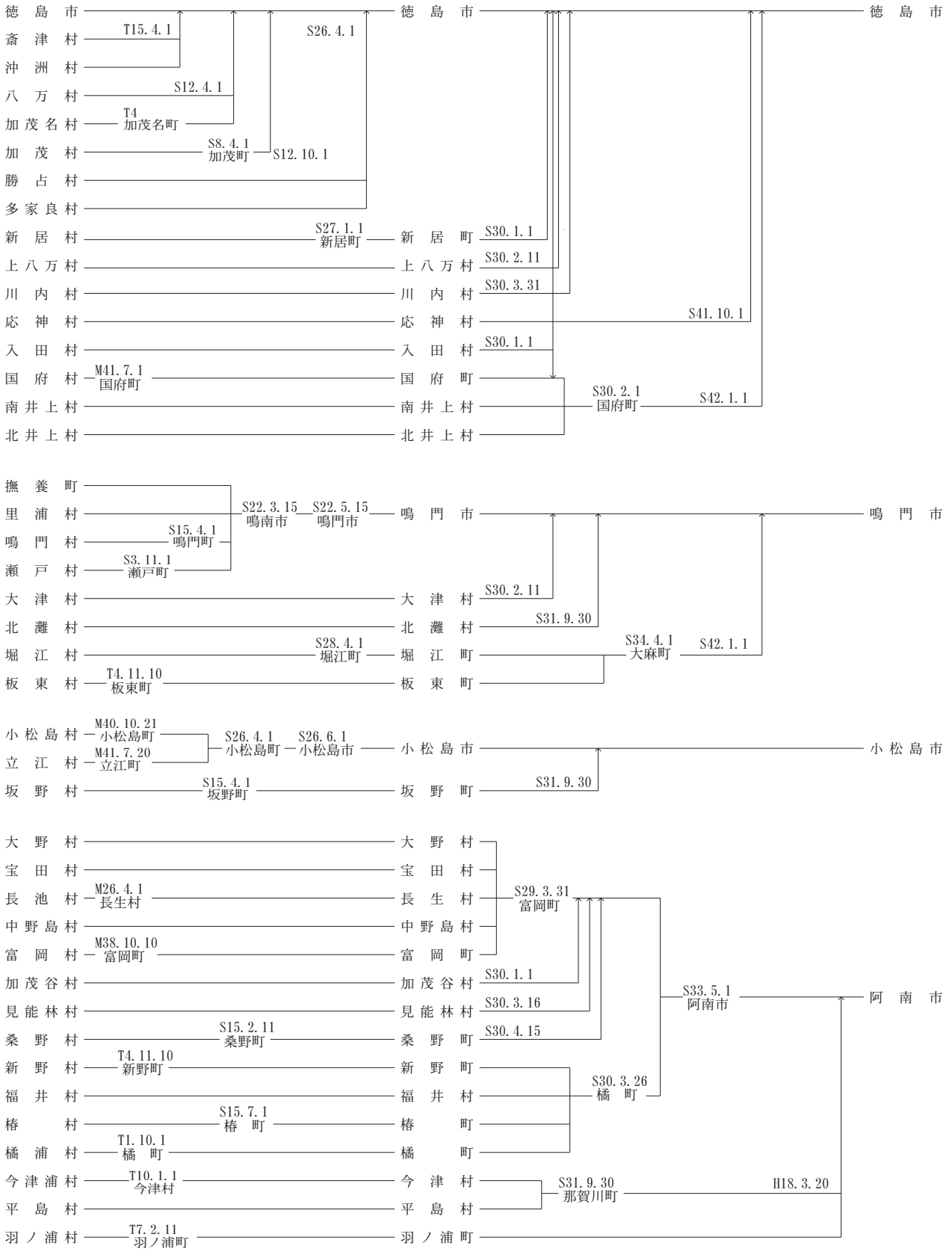

明治22年 (市制町村制施行)	明治・大正	昭和		平成 (平成30年4月1日現在)
		昭和28年9月 (町村合併促進法施行)		

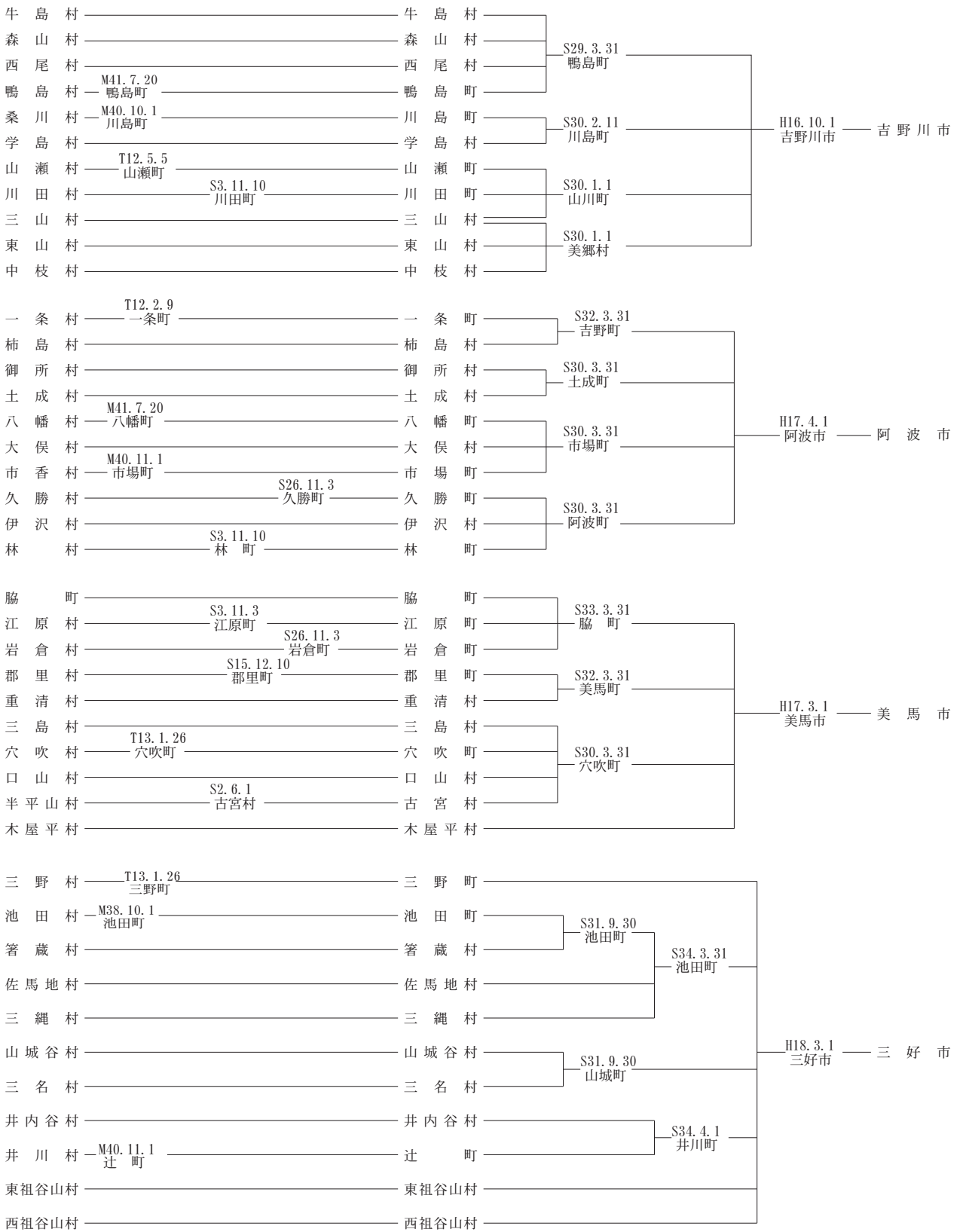

明治22年 (市制町村制施行)	明治・大正	昭和		平成
		昭和28年9月 (町村合併促進法施行)		(平成30年4月1日現在)

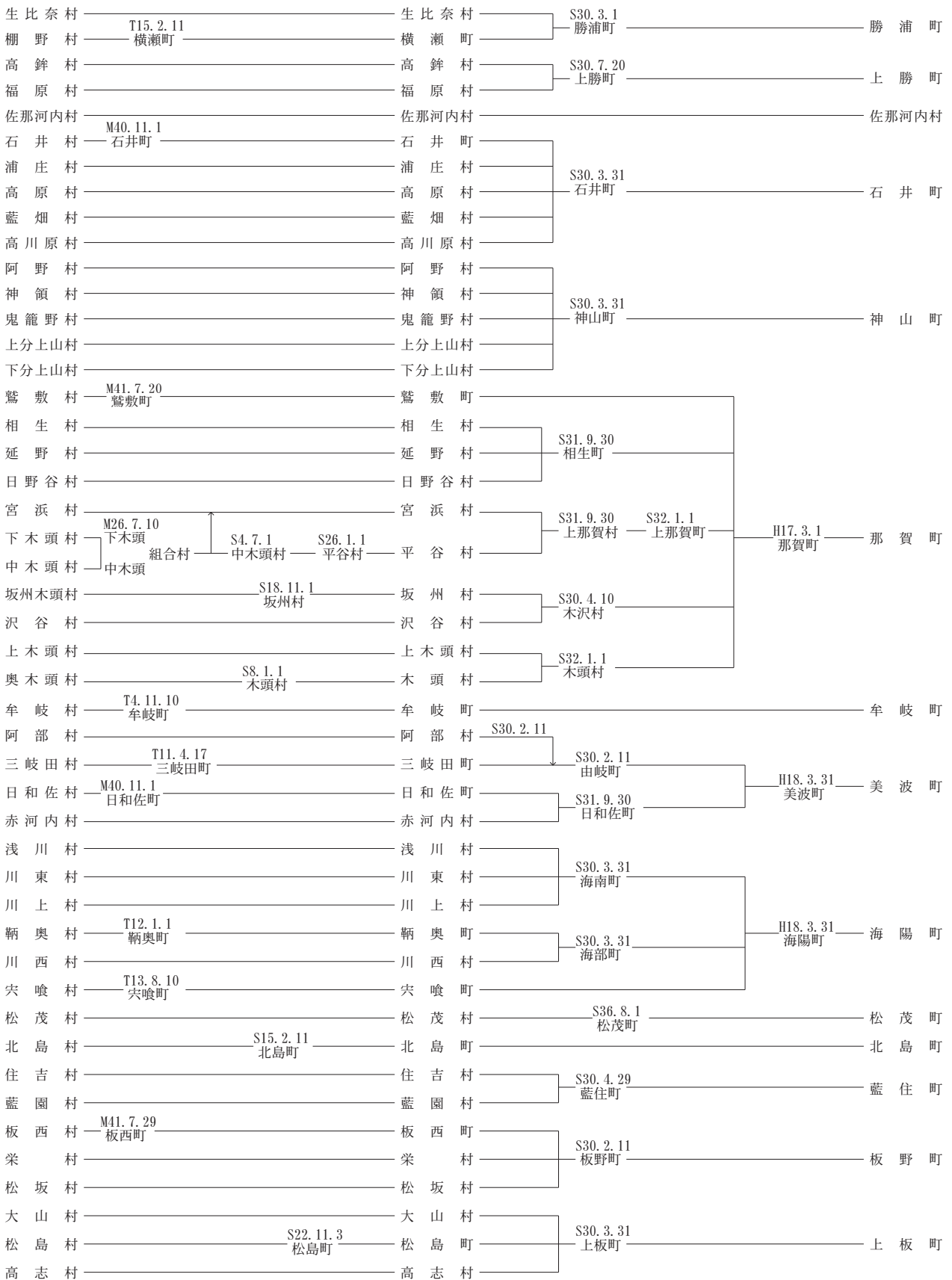

明治22年 (市制町村制施行)	明治・大正	昭	和	平	成
		昭和28年9月 (町村合併促進法施行)		(平成30年4月1日現在)	

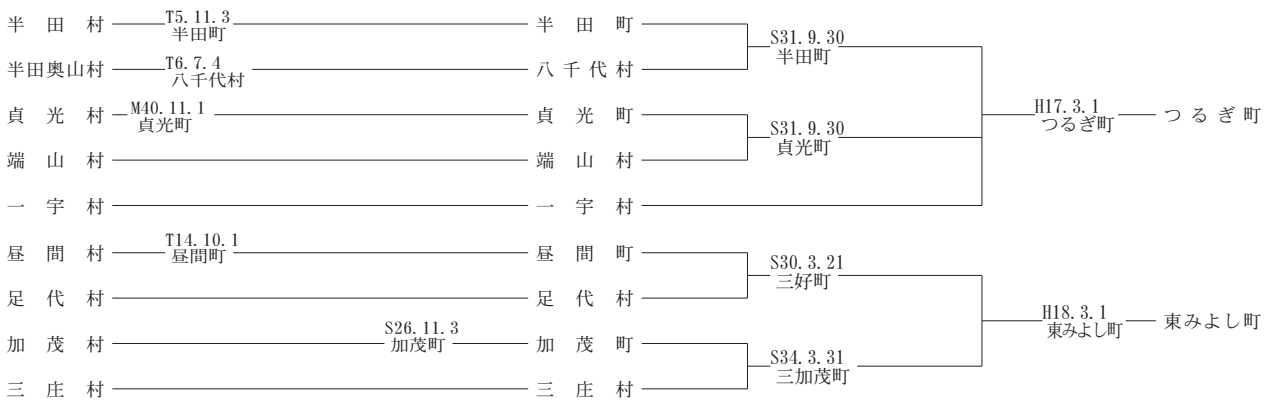

	明治 22年	昭和 元年	昭和 12年	昭和 13年	昭和 22年	昭和 27年	昭和 28年	昭和 29年	昭和 30年	昭和 31年	昭和 32年	昭和 33年	昭和 34年	昭和 42年	平成 17年	平成 18年
市	1	1	1	1	2	3	3	3	3	3	3	3	4	4	7	8
町	2	33	37	36	39	41	42	42	40	41	44	42	39	38	25	15
村	137	103	97	97	90	84	83	76	36	31	14	14	10	8	3	1
計	140	137	135	134	131	128	128	121	79	75	61	59	53	50	35	24

(注) 合併により、団体数に変動のあった年における市町村数を各年4月1日現在で集計

市 町 村 の 花 ・ 木 ・

市町村名 区分	市 町 村 の 花		市 町 村 の 木	
徳 島 市	サ ク ラ	S 42. 4. 8	ホ ル ト ノ キ	S 59. 10. 1
鳴 門 市	ハ マ ボ ウ	S 59. 8. 22	モ チ	S 59. 8. 22
小 松 島 市	花 み ず き	S 63. 2. 15	や ま も も	S 63. 2. 15
阿 南 市	ひ ま わ り	H 3. 12. 24	梅	S 63. 6. 23
吉 野 川 市	キ ク	H 18. 6. 29	オ ン ツ ツ ジ	H 18. 6. 29
阿 波 市	コ ス モ ス	H 19. 9. 1	ケ ヤ キ	H 19. 9. 1
美 馬 市	百 日 紅 (サルスベリ)	H 19. 3. 19	柳	H 19. 3. 19
三 好 市	さ ぎ そ う	H 20. 1. 1	も み じ	H 20. 1. 1
勝 浦 町	コ ス モ ス	S 60. 11. 3	み か ん	S 60. 11. 3
上 勝 町	り ん ど う	S 55. 11. 9	ア ラ ラ ギ	S 55. 11. 9
佐 那 河 内 村	し ゃ く な げ	H 元. 11. 19	す だ ち	H 元. 11. 19
石 井 町	藤	S 57. 6. 1	い ち ょ う	S 57. 6. 1
神 山 町	う め	S 60. 5. 1	神 山 杉	S 60. 5. 1
那 賀 町				
牟 岐 町	ハ マ ユ ウ	S 60. 11. 5	タ チ バ ナ	S 60. 11. 5
美 波 町	サ ク ラ	H 22. 9. 15	う ば め が し	H 22. 9. 15
海 陽 町	さ つ き	H 19. 3. 31	松	H 19. 3. 31
松 茂 町	松 葉 菊	S 55. 4. 7	ク ロ マ ツ	S 50. 9. 26
北 島 町	菊	S 59. 10. 1	も く せ い	S 61. 12. 18
藍 住 町	菊	S 48. 7. 25	樟	S 48. 7. 25
板 野 町	桜 (そめいよしの)	S 61. 11. 7	ア セ ビ	S 61. 11. 7
上 板 町	藍 の 花	S 60. 11. 1	い ち ょ う	S 60. 11. 1
つ る ぎ 町	水 仙	H 19. 10. 17	エ ノ キ	H 19. 10. 17
東 み よ し 町	サ ル ビ ア	H 20. 4. 1	ク ス	H 20. 4. 1

鳥・姉妹都市一覧

市町村の鳥		姉妹都市	市町村名
		アメリカ合衆国 サギノー市 S36.12.23 ポルトガル共和国 レイリア市 S44.10.15 宮城県仙台市 S45.4.15 北海道帯広市 S57.8.7 中華人民共和国 丹東市 H3.10.1	徳島市
コウノトリ	H30.1.1	ドイツ連邦共和国 リューネブルク市 S49.4.18 群馬県桐生市(国内親善都市提携) S55.9.18 中華人民共和国 張家界市(友好都市提携) H23.10.26	鳴門市
		北海道中川郡本別町(友好都市提携) H13.6.1	小松島市
ツバメ	H11.3.24		阿南市
カワセミ	H18.6.29		吉野川市
うぐいす	H19.9.1		阿波市
アカゲラ	H19.3.19	北海道新ひだか町 H2.9.9 兵庫県洲本市 H2.9.9 中華人民共和国 大理市(友好都市) H22.8.24	美馬市
めじろ	H20.1.1	アメリカ合衆国 タクイラ市 S54.11.19 アメリカ合衆国 ザ・ダルズ市 H15.1.18	三好市
		千葉県勝浦市(友好都市提携) H15.10.22 和歌山県那智勝浦町(友好都市提携) H15.10.22	勝浦町
キセキレイ	S60.11.2		上勝町
うぐいす	H元.11.19		佐那河内村
うぐいす	S57.6.1		石井町
ヤマドリ	S60.5.1		神山町
		北海道釧路市(友好都市提携) H18.9.2	那賀町
メジロ	S60.11.5	台湾 埔塩郷 S58.7.22	牟岐町
イワツバメ	H22.9.15	オーストラリア ケアンズ市 S44.4.1 沖縄県恩納村 S52.4.19 香川県三豊市 S43.4.1	美波町
※ほたる	H19.3.31		海陽町
			松茂町
			北島町
		山形県河北町 H3.7.6	藍住町
			板野町
		沖縄県石垣市(ゆかりのまち) H12.10.6	上板町
ヤマガラ	H19.10.17		つるぎ町
		香川県さぬき市 S39.8.27	東みよし町

※ 「ほたる」は町の生物として制定

主な指標の市町村ランキング

(1) 面積

順位	市町村名	単位 (km ²)
1	三好市	721.42
2	那賀町	694.98
3	美馬市	367.14
4	海陽町	327.65
5	阿南市	279.25
6	つるぎ町	194.84
7	徳島市	191.39
8	阿波市	191.11
9	神山町	173.30
10	吉野川市	144.14
11	美波町	140.80
12	鳴門市	135.66
13	東みよし町	122.48
14	上勝町	109.63
15	勝浦町	69.83
16	牟岐町	56.62
17	小松島市	45.37
18	佐那河内村	42.28
19	板野町	36.22
20	上板町	34.58
21	石井町	28.85
22	藍住町	16.27
23	松茂町	14.24
24	北島町	8.74
徳島県		4,146.80

資料出所：全国都道府県市区町村別面積調
 調査時点：平成29年10月1日
 ※小数点第三位を四捨五入のため計が一致しない

(2) 人口

順位	市町村名	単位 (人)
1	徳島市	258,554
2	阿南市	73,019
3	鳴門市	59,101
4	吉野川市	41,466
5	小松島市	38,755
6	阿波市	37,202
7	藍住町	34,626
8	美馬市	30,501
9	三好市	26,836
10	石井町	25,590
11	北島町	22,446
12	松茂町	15,204
13	東みよし町	14,638
14	板野町	13,358
15	上板町	12,039
16	海陽町	9,283
17	つるぎ町	8,927
18	那賀町	8,402
19	美波町	7,092
20	勝浦町	5,301
21	神山町	5,300
22	牟岐町	4,259
23	佐那河内村	2,289
24	上勝町	1,545
徳島県		755,733

資料出所：国勢調査
 調査時点：平成27年10月1日

(3) 世帯数

順位	市町村名	単位(世帯)
1	徳島市	115,015
2	阿南市	27,193
3	鳴門市	23,234
4	吉野川市	15,714
5	小松島市	15,233
6	藍住町	13,133
7	阿波市	13,108
8	美馬市	11,440
9	三好市	11,311
10	石井町	9,327
11	北島町	8,824
12	松茂町	5,881
13	東みよし町	5,325
14	板野町	4,930
15	上板町	4,256
16	海陽町	4,198
17	つるぎ町	3,838
18	那賀町	3,481
19	美波町	2,901
20	神山町	2,156
21	牟岐町	1,871
22	勝浦町	1,860
23	佐那河内村	793
24	上勝町	732
徳島県		305,754

資料出所：国勢調査
調査時点：平成27年10月1日

(4) 人口密度

順位	市町村名	単位(人/km ²)
1	北島町	2,568.2
2	藍住町	2,128.2
3	徳島市	1,351.9
4	松茂町	1,067.7
5	石井町	887.0
6	小松島市	854.2
7	鳴門市	435.7
8	板野町	368.8
9	上板町	348.1
10	吉野川市	287.7
11	阿南市	261.5
12	阿波市	194.7
13	東みよし町	119.5
14	美馬市	83.1
15	勝浦町	75.9
16	牟岐町	75.2
17	佐那河内村	54.1
18	美波町	50.4
19	つるぎ町	45.8
20	三好市	37.2
21	神山町	30.6
22	海陽町	28.3
23	上勝町	14.1
24	那賀町	12.1
徳島県		182.3

資料出所：国勢調査
調査時点：平成27年10月1日
(注) 平成27年国勢調査のデータを元に算出

(5) 人口増減率

順位	市町村名	単位 (%)
1	藍住町	3.9
2	北島町	3.6
3	松茂町	0.9
4	石井町	△ 1.4
5	徳島市	△ 2.3
6	東みよし町	△ 2.7
7	鳴門市	△ 3.9
8	阿南市	△ 4.0
9	小松島市	△ 4.6
10	阿波市	△ 5.2
11	上板町	△ 5.4
12	吉野川市	△ 5.8
13	美馬市	△ 6.1
14	板野町	△ 6.2
15	勝浦町	△ 8.0
16	美波町	△ 8.7
17	那賀町	△ 9.8
18	三好市	△ 10.4
19	海陽町	△ 11.1
20	佐那河内村	△ 11.6
21	牟岐町	△ 11.7
22	神山町	△ 12.2
23	上勝町	△ 13.3
24	つるぎ町	△ 14.9
徳島県		△ 3.8

資料出所：国勢調査
 調査時点：平成22年10月1日
 ：平成27年10月1日

(6) 15歳未満人口比率

順位	市町村名	単位 (%)
1	藍住町	15.6
2	北島町	15.2
3	松茂町	13.9
4	阿南市	12.9
5	石井町	12.7
6	徳島市	11.8
7	東みよし町	11.8
8	小松島市	11.5
9	上板町	11.3
10	鳴門市	11.2
11	阿波市	11.1
12	板野町	10.9
13	吉野川市	10.7
14	美馬市	10.1
15	勝浦町	9.5
16	海陽町	8.8
17	三好市	8.7
18	佐那河内村	8.5
19	つるぎ町	8.4
20	那賀町	8.4
21	美波町	8.2
22	牟岐町	7.9
23	上勝町	7.2
24	神山町	5.7
徳島県		11.7

資料出所：国勢調査
 調査時点：平成27年10月1日

(7) 65歳以上人口比率

順位	市町村名	単位 (%)
1	上 勝 町	54.4
2	神 山 町	49.5
3	牟 岐 町	48.0
4	那 賀 町	46.9
5	美 波 町	45.2
6	つ る ぎ 町	43.3
7	佐 那 河 内 村	43.2
8	海 陽 町	43.1
9	三 好 市	41.0
10	勝 浦 町	39.6
11	美 馬 市	35.5
12	吉 野 川 市	34.7
13	阿 波 市	33.4
14	東 み よ し 町	32.6
15	上 板 町	31.8
16	鳴 門 市	31.4
17	小 松 島 市	30.9
18	阿 南 市	30.6
19	石 井 町	30.2
20	板 野 町	30.2
21	徳 島 市	27.6
22	北 島 町	24.2
23	松 茂 町	23.7
24	藍 住 町	22.1
徳 島 県		31.0

資料出所：国勢調査

調査時点：平成27年10月1日

指 定 地 域 の 状 況

(平成30. 4. 1)

過疎地域	準 過 疎 地 域	振興山村	辺 地 を 包 括 す る 市 町 村	辺 地 数	低 開 発 地 域	離 島 振 興 策 実 施 地 域	都 市 計 画 区 域 を 有 す る 市 町 村	特 定 農 山 村 地 域	徳 島 東 部 地 方 拠 点 都 市 地 域
吉野川市 (旧美郷村)	吉野川市 (旧山川町)	吉野川市 阿波市	阿南市 吉野川市	4 1	吉野川市 (旧鴨島町)	阿南市 (伊島)	徳島市 鳴門市	(全域指定) 上勝町	徳島市 鳴門市
美馬市	阿波市 (旧土成町)	美馬市 三好市	阿波市 美馬市	3 11	(旧川島町) (旧山川町)	牟岐町 (出羽島)	小松島市 阿南市	神山町 那賀町	小松島市 阿南市
三好市	(旧市場町)	上勝町	三好市	28	阿波市		吉野川市 牟岐町	佐那河内村	
上勝町	東みよし町 (旧三加茂町)	佐那河内村 神山町	勝浦町 上勝町	1 4	美馬市 (旧脇町)		美馬市 三好市	美波町 海陽町	石井町 松茂町
佐那河内村		那賀町	佐那河内村	2	(旧美馬町)		石井町	つるぎ町	北島町
神山町		美波町	神山町	5	(旧穴吹町)		牟岐町	東みよし町	藍住町
那賀町		海陽町	那賀町	12	三好市		美波町		板野町
牟岐町		つるぎ町	牟岐町	1	(旧三野町)		松茂町	(一部指定)	上板町
美波町			美波町	5	(旧池田町)		北島町	鳴門市	
海陽町			海陽町	7	(旧井川町)		藍住町	阿南市	
つるぎ町			つるぎ町	5	上板町		つるぎ町	吉野川市	
東みよし町 (旧三好町)			東みよし町	7	つるぎ町 (旧半田町) (旧貞光町) 東みよし町			阿波市 美馬市 三好市 勝浦町	
13市町村	3市町	11市町村	15市町村	96	7市町	2市町	14市町	15市町	11市町村

徳島県



凡 例	
——	県 界
====	広域市町村圏域界
----	市町村界
▨	過疎地域
▧	準過疎地域
▩	徳島東部地方拠点都市地域

市町村長・議会議員任期満了日

平成30年12月28日現在

市町村名	市町村長任期満了日	議会議員任期満了日	定数（人）
徳島市	32. 4. 17	31. 5. 1	30
鳴門市	33. 11. 25	33. 12. 17	22
小松島市	33. 2. 2	31. 4. 30	17
阿南市	31. 12. 6	33. 11. 24	28
吉野川市	32. 11. 13	33. 5. 28	20
阿波市	33. 5. 7	34. 3. 31	20
美馬市	32. 6. 18	34. 4. 22	18
三好市	33. 7. 23	34. 4. 15	22
勝浦町	34. 2. 4	31. 7. 9	10
上勝町	33. 4. 24	31. 12. 31	8
佐那河内村	31. 10. 31	31. 4. 29	8
石井町	31. 4. 30	31. 8. 31	14
神山町	31. 4. 29	31. 12. 31	10
那賀町	31. 4. 25	33. 10. 31	14
牟岐町	31. 4. 26	31. 4. 30	8
美波町	33. 8. 22	34. 5. 13	12
海陽町	34. 5. 13	34. 5. 13	14
松茂町	33. 8. 20	31. 4. 30	12
北島町	34. 1. 22	31. 4. 29	14
藍住町	33. 12. 2	32. 2. 28	16
板野町	33. 9. 3	31. 10. 31	13
上板町	33. 10. 19	31. 9. 30	14
つるぎ町	33. 4. 9	34. 11. 30	12
東みよし町	34. 4. 15	34. 4. 15	14
市計			177
町村計			193
市町村計			370

平成 30 年度徳島県市町村要覧 (No. 35)

平成 31 年 2 月 印刷 発行

編 集 徳島県政策創造部地方創生局市町村課

発 行 公益財団法人 徳島県市町村振興協会
徳島市幸町 3 丁目 55 番地
自治会館 4 階
TEL 088 - 652 - 1721

印 刷 グランド印刷株式会社

この冊子は、表紙を除き再生紙を使用しています。