

平成 28 年 度

徳島県市町村要覧

徳島県政策創造部地方創生局市町村課 編集
公益財団法人 徳島県市町村振興協会 発行

徳島県

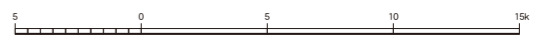
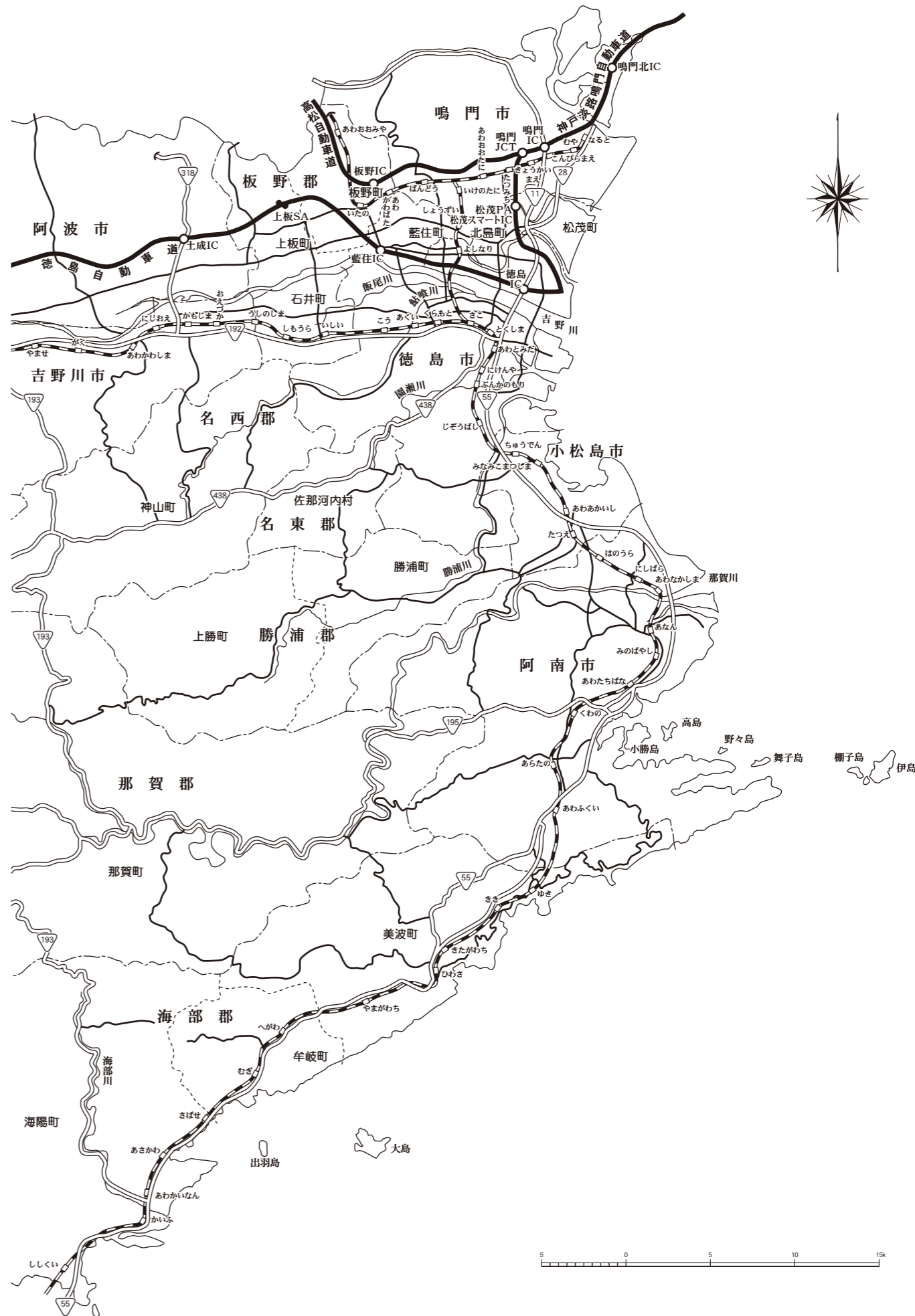
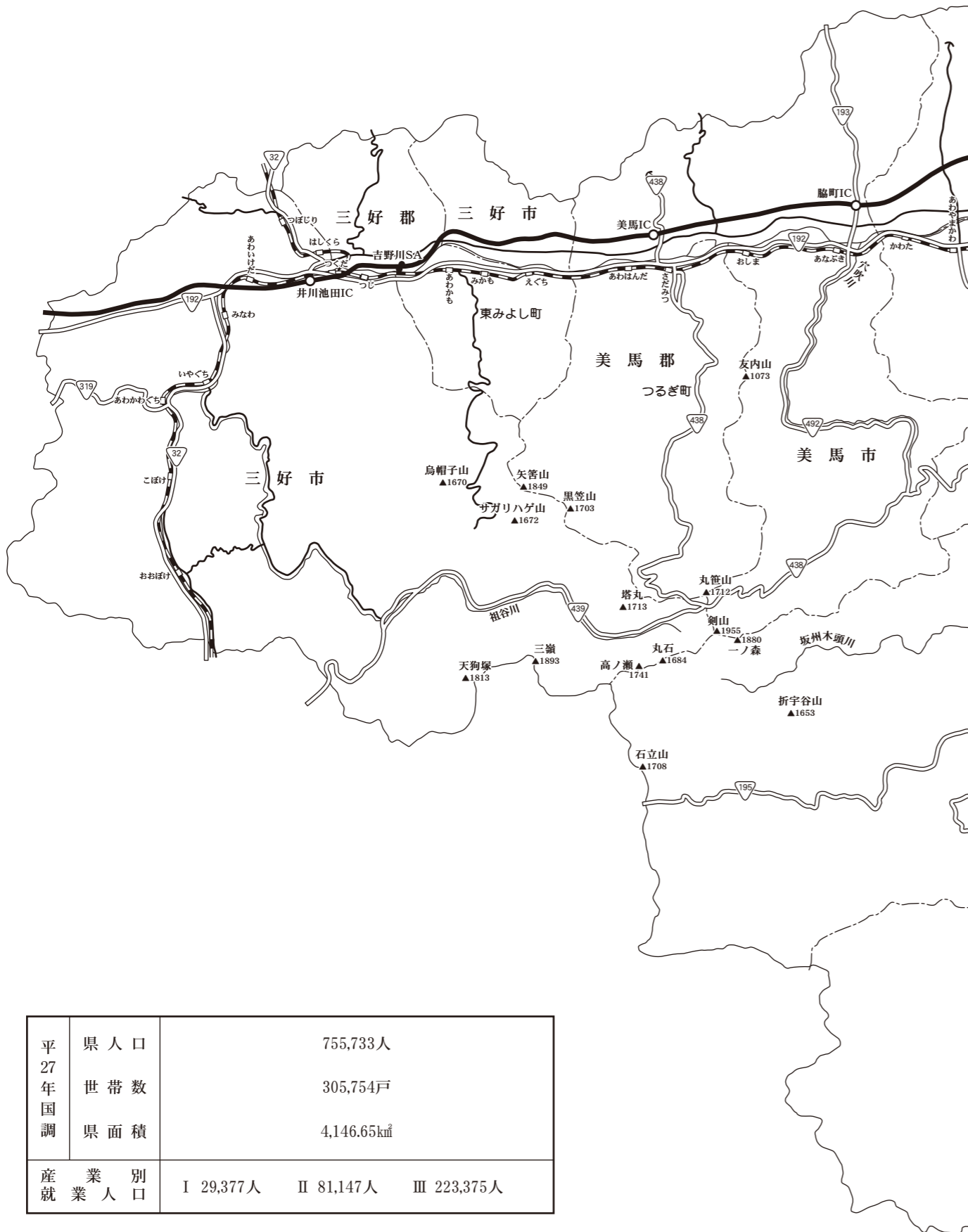

| | | |
|---------------------------------|---|-------------------------|
| 平 27 年 国 調 | 県人口 | 755,733人 |
| | 世帯数 | 305,754戸 |
| | 県面積 | 4,146.65km ² |
| 産 業 別 就 業 人 口 | I 29,377人 II 81,147人 III 223,375人 | |

は し が き

少子高齢化による社会構造の変化，加速する産業のグローバル化など，地方・地域をとりまく状況が大きく変化する中，行政に対する住民ニーズは日々高度化・多様化しており，基礎自治体である市町村に求められる役割は，ますます大きくなっています。

また，県内市町村においては，南海トラフ巨大地震や，直下型地震などの大規模災害に備えた防災・減災対策はもとより，人口減少の克服や「東京一極集中」の是正に向けた地方創生の本格展開，地域経済の活性化，集落コミュニティの再生など，直面する諸課題について，これまで以上に意欲的な取組，挑戦が求められており，豊かで活力に満ちた持続可能な地域づくりを計画的かつ戦略的に推進していく必要があります。

当協会は，昭和54年4月の設立以来，市町村の健全な発展並びに住民福祉の増進に寄与することを目的として，市町村振興宝くじの収益金を活用し，県内市町村への長期貸付，市町村職員の研修及び市町村が実施する地域活性化事業等への助成，市町村振興のための情報提供事業などを行っています。

本要覧は，県内各市町村の主要指標等を収集し，概要が一見して把握できるように編集したもので，市町村行政の関係者の方々のお役に立てれば幸いと存じます。

今後とも，皆様方の御意見，御要望を頂きながら，内容の更なる充実に努めますとともに，積極的な情報発信にも取り組んでまいりたいと考えています。

最後に，本書の刊行に当たり，御協力を賜りました徳島県市町村課並びに県内各市町村の方々に対し，心からお礼を申し上げます。

平成 29 年 1 月

公益財団法人 徳島県市町村振興協会

理事長 石川 智能

凡 例

1 地域指定の記号は次による。

- ⑥ 過疎地域自立促進特別措置法により過疎地域として指定された区域を有する市町村
- ⑥過 徳島県過疎地域自立促進対策要綱により過疎地域に準ずるものとして指定された区域を有する市町村
- ① 山村振興法により振興山村として指定された区域を有する市町村
- ② 辺地に係る公共的施設の総合整備のための財政上の特別措置等に関する法律による辺地を有する市町村
- ③ 低開発地域工業開発促進法により指定された市町村
- ④ 離島振興法により離島振興対策実施地域として指定された区域を有する市町村
- ⑤ 都市計画法により都市計画区域に指定された区域を有する市町村
- ⑦農 特定農山村地域における農林業等の活性化のための基盤整備の促進に関する法律（特定農山村法）に基づく基盤整備計画を策定した市町村
- ⑧ 地方拠点都市地域の整備及び産業業務施設の再配置の促進に関する法律による指定を受けた徳島東部地方拠点都市地域に含まれる市町村
- ⑨ 農村地域工業等導入促進法が適用される市町村

2 産業別就業人口は平成22年国勢調査の数値である。

3 平成27年度公共施設の整備状況は、平成27年度市町村公共施設状況調査による。

ただし、小学校、中学校については、平成27年度学校基本調査による。

4 市町村長、副市町村長、議長、副議長、職員名等については平成28年4月1日現在としたが、校正中の異動についてはできるかぎり修正した。

5 農業については、農業センサス2015による。

6 林業については、平成28年度森林資源現況表（徳島県）による。

7 漁港数については、各市町村が管理している漁港の数とする。

8 工業については、平成26年工業統計調査（従業者4人以上の事業所を対象とする。）による。

※「×」表示は、調査結果の秘密保護の観点から秘匿措置を施している。

9 商業については、平成24年経済センサスによる。

※「×」表示は、調査結果の秘密保護の観点から秘匿措置を施している。

10 長期計画は、平成28年7月1日現在である。

11 平成27年度決算状況（普通会計）は、平成27年度地方財政状況調査による。

指標等は次による。

$$\text{財 政 力 指 数} = \frac{\text{基準財政収入額}}{\text{基準財政需要額}}$$

によって計算した数値の平成25年度～平成27年度の3か年平均である。

$$\text{経常収支比率(\%)} = \frac{\text{経常的経費充当一般財源等}}{(\text{経常一般財源等歳入合計} + \text{減収補てん債特例分} + \text{臨時財政対策債})} \times 100$$

目 次

1 市 町 村

| | |
|--------------|----|
| 徳 島 市 | 2 |
| 鳴 門 市 | 4 |
| 小 松 島 市 | 6 |
| 阿 南 市 | 8 |
| 吉 野 川 市 | 10 |
| 阿 波 市 | 12 |
| 美 馬 市 | 14 |
| 三 好 市 | 16 |
| 勝 浦 郡 | |
| 勝 浦 町 | 18 |
| 上 勝 町 | 20 |
| 名 東 郡 | |
| 佐 那 河 内 村 | 22 |
| 名 西 郡 | |
| 石 井 町 | 24 |
| 神 山 町 | 26 |
| 那 賀 郡 | |
| 那 賀 町 | 28 |
| 海 部 郡 | |
| 牟 岐 町 | 30 |
| 美 波 町 | 32 |
| 海 陽 町 | 34 |
| 板 野 郡 | |
| 松 茂 町 | 36 |
| 北 島 町 | 38 |
| 藍 住 町 | 40 |
| 板 野 町 | 42 |

| | |
|--------------|----|
| 上 板 町 | 44 |
| 美 馬 郡 | |
| つ る ぎ 町 | 46 |
| 三 好 郡 | |
| 東 み よ し 町 | 48 |

2 資 料

| | |
|----------------------------------|-----|
| 住民基本台帳人口・選挙人名簿登録者数・ 特別職報酬 | 52 |
| 広域行政圏の概要 | 54 |
| 一部事務組合等一覧 | 56 |
| 平成26年度市町村普通会計決算収支等の状況 | 64 |
| 平成27年度市町村普通会計決算収支等の状況 | 66 |
| 平成26年度市町村財政状況 | 68 |
| 平成27年度市町村財政状況 | 70 |
| 平成26、27年度決算に係る健全化判断比率・ 資金不足比率 | 72 |
| 平成28年度市町村税率一覧 | 74 |
| 平成26年度市町村税の徴収実績（国保税（料）を 除く） | 76 |
| 平成27年度市町村税の徴収実績（国保税（料）を 除く） | 78 |
| 地方公営企業一覧 | 80 |
| 関係団体一覧表 | 82 |
| 市町村部長・課長等名簿 | 83 |
| 徳島縣市町村変遷状況 | 84 |
| 市町村のイベント紹介 | 88 |
| 市町村の花・木・鳥・姉妹都市一覧 | 102 |

1 市 町 村

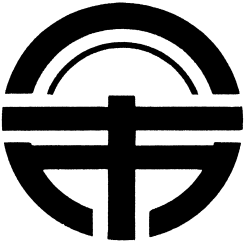
| | | | | | | |
|---|---|---------------------|-------------------------|------------------------|---------------------|---------------------|
|  | とくしまし 徳島市 | | 人口 | 258,554 人 | | |
| | | | 世帯数 | 115,015 世帯 | | |
| | | | 面積 | 191.25 km ² | | |
| | 所在地 〒770-8571 徳島市幸町2丁目5番地 | | 庁舎竣工年月 | 年齢別人口 | 0歳～14歳 29,732人 | 15歳～64歳 151,895人 |
| TEL | 088-621-5111 | | 高年齢者比率 | 27.6 % | | |
| FAX | 088-654-2116 | | 産業別就業人口 | I 4,268人 | II 21,449人 | III 83,487人 |
| URL | http://www.city.tokushima.tokushima.jp/ | | 指定地域 | ◎都◎(拠) | | |
| | | 交通機関 | 類型 | IV - 3 | | |
| | | JR徳島駅より徒歩10分 | | | | |
| 市長 | えん 遠 藤 彰 良 任 | （1期目） | 議長 | きし 岸 本 和 代 | 議員任期 | 31. 5. 1 |
| 第一副市長 | ひら 平 やま 山 はじめ 元 | | 副議長 | いの 井 うえ 上 たけし 武 | | |
| 第二副市長 | とよ 豊 井 やす 泰 お 雄 期 | | | | | |
| 職員数 (28. 4. 1) | | 党 派 別 | 条例定数 30人 (平成27年5月2日) | 自 民 公 共 維 諸 無 | | |
| 普通会計 | 2,055人 | | | 民 進 明 産 新 派 属 | | |
| 公営企業会計 | 794 | 議 員 数 (28. 8. 3) | 現 員 29人 | - | - | - |
| 合計 | 2,849 | | | - | - | - |
| 平成27年度ラスパイレズ指数 | 100.2 | | | | | |
| 平成27年度ラ | パイ | レズ | 指 | 数 | | |
| 平 施 成 設 | 小 学 校 | 中 学 校 | 市 町 村 立 保 育 所 | 市 町 村 立 幼 稚 園 | 市 町 村 立 認 定 こ ど も 園 | 児 童 館 |
| 27の | 31 | 15 | 30 | 25 | | 20 |
| 年 | | | | | | |
| 整 | | | | | | |
| 度 | | | | | | |
| 備 | | | | | | |
| 公 | 公 営 住 宅 等 | 都 市 公 園 | 公 民 館 | 体 育 館 | プ ー ル | 病 院, 診 療 所 |
| 状 | 4,042 | 122 | 40 | 4 | 3 | 市 民 会 館, 公 会 堂 |
| 共 | | | | | | |
| 況 | | | | | | |
| 行 政 機 構 | 企画政策局 — 企画政策課、広報広聴課、秘書課 総務部 — 総務課、職員厚生課、情報推進課、行政管理総室（人事課、行財政経営課） 財政部 — 財政課、管財課、税務事務所（市民税課、資産税課、納税課） 市民環境部 — 市民生活課、市民協働課、人権推進課、文化振興課、住民課、環境保全課、市民環境政策課、東部環境事業所（業務課、施設課）、西部環境事業所（業務課、施設課） 保健福祉部 — 保健福祉政策課、保健センター、保険年金課、福祉事務所（障害福祉課、介護・なかいき課、生活福祉第一課、生活福祉第二課、子ども・子育て推進総室（子育て支援課、子ども施設課） 経済部 — 経済政策課、観光課、農林水産課、耕地課、中央卸売市場 都市整備部 — まちづくり推進総室（都市政策課、まちづくり推進課、地域交通課）、建築指導課、公共建築課、住宅課、公園緑地課、広域道整備課 土木部 — 土木政策課、道路建設課、道路維持課、下水道事務所（建設課、保全課） 危機管理監 — 危機管理課 消防局 — 総務課、警防課、通信指令課、予防課、東消防署、西消防署 会計管理者 — 会計課 水道局 — 総務課、経営企画課、営業課、施設整備課、維持課、浄水課 交通局 — 総務課、営業課 病院局 — 市民病院（総務管理課、医事経営課） | | | | | |
| | 教育委員会 — 事務局（総務課、学校教育課、社会教育課、スポーツ振興課） 教育機関 選挙管理委員会 事務局 公平委員会 監査委員 事務局 農業委員会 事務局 固定資産評価審査委員会 議会事務局（庶務課、議事調査課） | | | | | |
| | 合併の経過 | 明治22年10月1日 | 市制施行 | 昭和30年1月1日 | 名東郡新居町、名西郡入田村合併 | |
| | | 大正15年4月1日 | 名東郡斎津、沖洲両村合併 | 昭和30年2月11日 | 名東郡上八万村合併 | |
| | | 昭和3年10月1日 | 板野郡川内村向別宮、金沢新田合併 | 昭和30年3月31日 | 板野郡川内村合併 | |
| | | 昭和12年4月1日 | 名東郡加茂名町、八万村合併 | 昭和41年10月1日 | 板野郡応神村合併 | |
| | | 昭和12年10月1日 | 名東郡加茂町合併 | 昭和42年1月1日 | 名東郡国府町合併 | |
| | | 昭和26年4月1日 | 勝浦郡勝占、多家良両村合併 | | | |

| | | | | | | | | | |
|-----------------------------|---------------------|--|---|---------------------------|---|---------------|-----------|-------------|---|
| 地 域 の 特 徴 | 地勢 | 県の東部に位置し、市の北部を流れる吉野川が造った沖積平野の三角州に発達してできた土地である。西方は四国山脈が連なり、東は紀伊水道にのぞむ。地味肥よくで気候が温暖なことから農作物の栽培に適している。 | | |  | | | | |
| | 農 業 | 販売農家数 | 2,105 戸 | 自給的農家数 | | 1,120 戸 | 経営耕地面積 | 219,889 a | |
| | | 林業 | 国有林面積 | 23 ha | | 民有林面積 | 5,024 ha | 人工林率 | 20 % |
| | 漁 業 | 漁港数 | — 箇所 | 漁獲量 | | 638 トン | 出荷額 | 433 百万円 | 特産品等 |
| | | 工業 | 事業所数 | 347 箇所 | | 従業者数 | 10,298 人 | 出荷額 | |
| | 商 業 | 事業所数 | 2,764 箇所 | 従業者数 | | 19,116 人 | 年間販売額 | 767,226 百万円 | 木工、藍染、しじら織、 渭東ねぎ、なると金時、 生しいたけ、すだち、 カリフラワー、阿波牛、 ハモ |
| | | 行政特 政の 目 標 色 | 平成28年を目標年次とする第4次徳島市総合計画に基づき、「元気とくしま」、「安心とくしま」、「信頼とくしま」をまちづくりの基本理念とし、「にぎわいの都市づくり」、「しあわせの生活づくり」、「ぬくもりの社会づくり」、「かがやきの人づくり」の4つのまちづくりの基本目標を踏まえた各施策を推進し、本市の将来像である「心おどる水都・とくしま」の実現に向けて、市民が心からしあわせを実感できるまちづくりを進める。 | | | | | | |
| | 長期計画 | 基本構想 | 平成19～28年 | | | 基本計画 | 平成19～28年度 | | |
| 共同処理事務 | 滞納整理、後期高齢者医療事務 | | | | | | | | |
| 予 算 規 模 (普 通 会 計 当 初 予 算) | | | | | | | | | |
| 28年度(a) | 94,687,448 千円 | 27年度(b) | 96,555,384 千円 | 伸び率 $\frac{(a)}{(b)} - 1$ | △ 1.9 % | | | | |
| 重 点 事 業 | 平成28年度予算 | 千円 | | 平成27年度実績 | 千円 | | | | |
| | 1 徳島市総合計画策定事業 | 11,235 | | 1 「心おどる水都・とくしま」発信事業 | 10,734 | | | | |
| | 2 教育・保育施設等整備費補助 | 505,695 | | 2 U I J ターン促進事業 | 2,662 | | | | |
| | 3 地区別津波避難計画策定事業 | 13,942 | | 3 ふるさと名物商品販売促進事業 | 3,766 | | | | |
| | 4 LEDが魅せるまち・とくしまの推進 | 155,971 | | 4 とくしま食材ブランド化推進事業 | 4,303 | | | | |
| | 5 ふるさと応援寄附金事業 | 50,330 | | 5 防災灯LED化事業 | 131,454 | | | | |
| 平成27年度決算状況(普通会計) | | | | | | | | | |
| 収 支 | 歳入総額 | うち地方交付税 | 歳出総額 | うち普通建設事業費 | 歳入歳出差引 | 実質収支 | | | |
| | 98,898,717 千円 | 8,455,879 千円 | 97,238,484 千円 | 10,303,144 千円 | 1,660,233 千円 | 1,046,804 千円 | | | |
| 指 標 等 | 財政力指数 | 経常収支比率 | 財政調整基金 | 減債基金 | その他特定目的基金 | 地方債現在高 | | | |
| | 0.8152 | 93.9 % | 5,532 百万円 | 1,502 百万円 | 2,929 百万円 | 97,623 百万円 | | | |
| 平成27年度地方公営企業の状況 | | | | | | | | | |
| 区 分 | 内 訳 | | | | | | | | |
| 法 適 用 企 業 | 事業名 | 上水道事業 | 交通事業 | 病院事業 | 市場事業 | 観光施設(索道)事業 | 駐車場事業 | | |
| | 総収支率 | 117.4 % | 101.8 % | 101.8 % | 101.1 % | 0.1 % | 170.5 % | % | |
| 法 非 適 用 企 業 | 事業名 | 下水道(公共下水道)事業 | 下水道(特定環境保全公共下水道)事業 | と畜場事業 | | | | | |
| | 収益的収支比率 | 81.8 % | 100.0 % | 70.7 % | | | % | | |
| 健全化判断比率(27年度決算) | | 平成27年度市町村税の状況 | | | | | | | |
| 実質赤字比率 | — % | 地 方 算 入 税 額 | 市町村民税 | 固定資産税 | その他 | 計 | | | |
| 連結実質赤字比率 | — % | | 17,801,773 千円 | 16,291,088 千円 | 5,221,705 千円 | 39,314,566 千円 | | | |
| 実質公債費比率 | 6.5 % | 徴 収 率 | 市町村民税 | 固定資産税 | 税目計(国保税を除く) | | | | |
| 将来負担比率 | 71.2 % | | 95.1 % | 90.0 % | 92.7 % | | | | |

| | | | | | | | | | | | | | | | | | | | | | | | | | | | | | | | | | | | | | | | |
|--|---|----------------|---|---|------------------------|--------------------|------------------|-----------|-------|---------|--------------------|---------------------|-------|-------------|----------------|-------|---------|--------------------|----------|-------|-------|--------------------------------------|--------|-----------|---------|-------|-------|-------|-------|----------|-------|-------|-----|----------|--|--|--|--|--|
|  | なる と し 鳴 門 市 | | 平 | 人 口 | 59,101 人 | | | | | | | | | | | | | | | | | | | | | | | | | | | | | | | | | | |
| | | | 27 | 世 帯 数 | 23,234 世帯 | | | | | | | | | | | | | | | | | | | | | | | | | | | | | | | | | | |
| | | | 年 | 面 積 | 135.66 km ² | | | | | | | | | | | | | | | | | | | | | | | | | | | | | | | | | | |
| | | | 国 調 | 年 齢 別 人 口 | 0歳~14歳 6,600人 | 15歳~64歳 33,763人 | 65歳以上 18,448人 | | | | | | | | | | | | | | | | | | | | | | | | | | | | | | | | |
| | | | 高 齢 者 比 率 | 31.4 % | | | | | | | | | | | | | | | | | | | | | | | | | | | | | | | | | | | |
| 所在地 〒772-8501 | | 庁舎 竣工 年月 | 昭38 3月 | 産 業 別 就 業 人 口 | I 2,912人 | II 6,917人 | III 16,991人 | | | | | | | | | | | | | | | | | | | | | | | | | | | | | | | | |
| 交通機関 | | | | 指 定 地 域 | (都) (特農) (抛) | | | | | | | | | | | | | | | | | | | | | | | | | | | | | | | | | | |
| JR鳴門駅より徒歩7分 | | | | 類 型 | II - 1 | | | | | | | | | | | | | | | | | | | | | | | | | | | | | | | | | | |
| TEL | 088-684-1111 | | URL http://www.city.naruto.tokushima.jp/ | | | | | | | | | | | | | | | | | | | | | | | | | | | | | | | | | | | | |
| FAX | 088-684-1336 | | | | | | | | | | | | | | | | | | | | | | | | | | | | | | | | | | | | | | |
| <table border="1" style="width: 100%; border-collapse: collapse;"> <tr> <td style="width: 15%;">市 長</td> <td style="width: 15%;">いずみ 泉</td> <td style="width: 15%;">みち 理</td> <td style="width: 15%;">ひこ 彦</td> <td style="width: 15%;">任 任</td> <td style="width: 15%;">(2期目) 29. 11. 16</td> <td style="width: 15%;">議 長</td> <td style="width: 15%;">かわ 川</td> <td style="width: 15%;">た 田</td> <td style="width: 15%;">たつ 達</td> <td style="width: 15%;">じ 司</td> <td style="width: 15%;">議員任期 29. 12. 17</td> </tr> <tr> <td>副市長</td> <td>たに 谷</td> <td>しげ 重</td> <td>ゆき 幸</td> <td>期</td> <td>31. 6. 30</td> <td>副議長</td> <td>はたけ 圃</td> <td>やま 山</td> <td>しゅん 俊</td> <td>さく 作</td> <td></td> </tr> </table> | | | | | | | 市 長 | いずみ 泉 | みち 理 | ひこ 彦 | 任 任 | (2期目) 29. 11. 16 | 議 長 | かわ 川 | た 田 | たつ 達 | じ 司 | 議員任期 29. 12. 17 | 副市長 | たに 谷 | しげ 重 | ゆき 幸 | 期 | 31. 6. 30 | 副議長 | はたけ 圃 | やま 山 | しゅん 俊 | さく 作 | | | | | | | | | | |
| 市 長 | いずみ 泉 | みち 理 | ひこ 彦 | 任 任 | (2期目) 29. 11. 16 | 議 長 | かわ 川 | た 田 | たつ 達 | じ 司 | 議員任期 29. 12. 17 | | | | | | | | | | | | | | | | | | | | | | | | | | | | |
| 副市長 | たに 谷 | しげ 重 | ゆき 幸 | 期 | 31. 6. 30 | 副議長 | はたけ 圃 | やま 山 | しゅん 俊 | さく 作 | | | | | | | | | | | | | | | | | | | | | | | | | | | | | |
| 職員数 (28. 4. 1) | | 党 派 別 | | 条 例 定 数 22人 (平成17年11月8日) | | 自 民 公 共 維 諸 無 | | | | | | | | | | | | | | | | | | | | | | | | | | | | | | | | | |
| 普通会計 | | 534人 | | | | 民 進 明 産 新 派 属 | | | | | | | | | | | | | | | | | | | | | | | | | | | | | | | | | |
| 公営企業会計 | | 72 | | | | | | | | | | | | | | | | | | | | | | | | | | | | | | | | | | | | | |
| 合計 | | 606 | | 議 員 数 (28. 7. 1) | | 現 員 22人 | | 2 | 1 | | 19 | | | | | | | | | | | | | | | | | | | | | | | | | | | | |
| 平成27年度ラスパイレズ指数 | | 94.8 | | | | | | | | | | | | | | | | | | | | | | | | | | | | | | | | | | | | | |
| 平成27年度 整備状況 | 小 学 校 | 中 学 校 | 市 町 村 立 保 育 所 | 市 町 村 立 幼 稚 園 | 市 町 村 立 認 定 こ ど も 園 | 児 童 館 | 図 書 館 | | | | | | | | | | | | | | | | | | | | | | | | | | | | | | | | |
| | 17 | 6 | 5 | 17 | | 1 | 1 | | | | | | | | | | | | | | | | | | | | | | | | | | | | | | | | |
| | 公営住宅等 | 都 市 公 園 | 公 民 館 | 体 育 館 | プ ー ル | 病 院, 診 療 所 | 市 民 会 館, 公 会 堂 | | | | | | | | | | | | | | | | | | | | | | | | | | | | | | | | |
| 891 | 46 | 12 | 2 | | | | 1 | | | | | | | | | | | | | | | | | | | | | | | | | | | | | | | | |
| 行 政 機 構 | 市長 — 副市長 企画総務部 危機管理局 市民環境部 環境局 健康福祉部 福祉事務所 経済建設部 経済局 会計管理者 消防本部 | | 総務課 契約検査室 | 人事課 | 財務課 | 秘書広報課 | 戦略企画課 | 財政課 | 危機管理課 | 市民協働推進課 | 市民課 | 文化交流推進課 | 環境政策課 | クリーンセンター管理課 | クリーンセンター廃棄物対策課 | 健康政策課 | 健康づくり室 | 保険課 | 長寿介護課 | 人権推進課 | 社会福祉課 | 子どもいきいき課 (保育所5ヶ所: 林崎・中央・瀬戸・みどり・市場乳児) | まちづくり課 | 土木課 | 下水道課 | 公園緑地課 | 商工政策課 | 観光振興課 | 農林水産課 | 会計課 | 消防総務課 | 予防課 | 消防署 | 大麻分署 | | | | | |
| | | | 企業局 | 水道企画課 | 水道事業課 | 浄水場 | ボートレース企画課 | ボートレース事業課 | 教育委員会 | 教育総務課 | 大麻学校給食センター | 学校教育課 | 教育支援室 | 生涯学習人権課 | 体育振興室 | 図書館 | 中学校 (5) | 小学校 (17) | 幼稚園 (17) | 市議会 | 事務局 | 監査委員 | 事務局 | 監査係 | 選挙管理委員会 | 事務局 | 選挙係 | 公平委員会 | 事務局 | 固定資産評価委員 | 総務係 | 農業委員会 | 事務局 | 農地係, 農政係 | | | | | |
| | | | 町村制施行 | 撫養町, 里浦村, 鳴門村, 瀬戸村, 大津村, 北灘村, 堀江村, 板東村となる | | | | | | | | | | | | | | | | | | | | | | | | | | | | | | | | | | | |
| | | | 昭和22年 3月15日 | 撫養町・鳴門町・瀬戸町・里浦村の3町1村が合併, 鳴南市となる | | | | | | | | | | | | | | | | | | | | | | | | | | | | | | | | | | | |
| | | | 昭和22年 5月15日 | 鳴門市と改称 | | | | | | | | | | | | | | | | | | | | | | | | | | | | | | | | | | | |
| | | | 昭和30年 2月11日 | 大津村を編入 | | | | | | | | | | | | | | | | | | | | | | | | | | | | | | | | | | | |
| | | | 昭和31年 9月30日 | 北灘村を編入 | | | | | | | | | | | | | | | | | | | | | | | | | | | | | | | | | | | |
| | | | 昭和42年 1月1日 | 大麻町を編入 | | | | | | | | | | | | | | | | | | | | | | | | | | | | | | | | | | | |

| | | | | | | | |
|-----------------------------|---------------------------|--|-------------------------|---------------------------|---|--------------|---|
| 地 | 地勢 | 当市は四国の東部、徳島県の東北端に位置しており鳴門海峡をへだてて淡路島に対峙し、本州と結ぶ四国の東玄関をなしている。特に当市の北部は瀬戸内海国立公園に指定され、北に播磨灘、東に紀伊水道をのぞみ、鳴門海峡の急流と逆巻く渦潮でその名を知られた景勝地である。 | | |  | | |
| | | 販売農家数 1,038 戸 | 自給的農家数 403 戸 | 経営耕地面積 146,510 a | | | |
| 域 | 産 | 林業 国有林面積 5 ha | 林業 民有林面積 7,064 ha | 人工林率 12 % | 特産品等 なると金時、レンコン、らっきょう、大根、梨、食塩、薬品、足袋、衣料品、鳴門わかめ、鳴門鯛、大谷焼 | | |
| | | 漁業 漁港数 12 箇所 | 漁業 漁獲量 10,323 トン | 出荷額 3,472 百万円 | | | |
| 特 | 業 | 工業 事業所数 120 箇所 | 従業者数 4,425 人 | 出荷額 284,515 百万円 | | | |
| | | 商業 事業所数 576 箇所 | 従業者数 2,898 人 | 年間販売額 63,250 百万円 | | | |
| 行政 | 特徴 | 自治基本条例の理念のもと、市民参画と協働のまちづくりを進め、市民一人ひとりが、鳴門のまちに愛着と誇りを持って鳴門の魅力を語ることができ、誰もが鳴門市に生まれて良かった、住んで良かった、訪れて良かったと実感できるまちを目指し、第六次鳴門市総合計画で将来都市像を「結びあう絆が創る 笑顔と魅力あふれるまちづくり、②ずっと笑顔で 生きがいを感じる まちづくり、③しっかり安心・快適 住み良い まちづくり、④おおきく躍動 みんなで創る まちづくりの4つの基本目標の下、各施策の取り組みを推進している。 | | | | | |
| 長期計画 | 基本構想 | 平成24～33年度 | 基本計画 | 平成24～28年度 | | | |
| 共同処理事務 | 滞納整理、後期高齢者医療事務 | | | | | | |
| 予 算 規 模 (普 通 会 計 当 初 予 算) | | | | | | | |
| 28年度(a) | 24,621,422 千円 | 27年度(b) | 23,468,722 千円 | 伸び率 $\frac{(a)}{(b)} - 1$ | 4.9 % | | |
| 重点事業 | 平成28年度予算 | 千円 | | 平成27年度実績 | 千円 | | |
| | 1 新学校給食センター建設事業 | 1,722,000 | | 1 学校施設耐震化推進事業 | 1,269,303 | | |
| | 2 学校施設耐震化推進事業 | 785,583 | | 2 学校施設大規模改造事業 | 3,261 | | |
| | 3 老人福祉センター・勤労青少年ホーム耐震改修事業 | 268,789 | | 3 消防団詰所耐震化推進事業 | 70,088 | | |
| | 4 認定こども園施設整備事業 | 166,626 | | 4 企業誘致推進事業 | 36,177 | | |
| | 5 消防機能強化事業 | 138,402 | | 5 里浦町南部地区津波避難複合施設整備事業 | 42,175 | | |
| 平成27年度決算状況(普通会計) | | | | | | | |
| 収支 | 歳入総額 | うち地方交付税 | 歳出総額 | うち普通建設事業費 | 歳入歳出差引 | 実質収支 | |
| | 25,205,446 千円 | 4,194,749 千円 | 24,335,024 千円 | 2,842,808 千円 | 870,422 千円 | 575,664 千円 | |
| 指標等 | 財政力指数 | 経常収支比率 | 財政調整基金 | 減債基金 | その他特定目的基金 | 地方債現在高 | |
| | 0.6596 | 93.4 % | 1,606 百万円 | 610 百万円 | 1,194 百万円 | 26,882 百万円 | |
| 平成27年度地方公営企業の状況 | | | | | | | |
| 区分 | | 内 | | | | 訳 | |
| 法適用業 | 事業名 | 上水道事業 | | | | | |
| | 総収支率 | 110.6 % | % | % | % | % | % |
| 法非適用業 | 事業名 | 下水道(公共下水道)事業 | 市場事業 | 宅地造成事業 | | | |
| | 収益的収支比率 | 67.2 % | 94.1 % | 20.2 % | % | % | % |
| 健全化判断比率(27年度決算) | | 平成27年度市町村税の状況 | | | | | |
| 実質赤字比率 | - % | 地決 方算 税額 | 市町村民税 | 固定資産税 | その他 | 計 | |
| 連結実質赤字比率 | - % | | 3,386,518 千円 | 3,520,456 千円 | 558,440 千円 | 7,465,414 千円 | |
| 実質公債費比率 | 15.6 % | 徴 収 率 | 市町村民税 | 固定資産税 | 税目計(国保税を除く) | | |
| 将来負担比率 | 109.2 % | | 97.2 % | 91.6 % | 94.0 % | | |

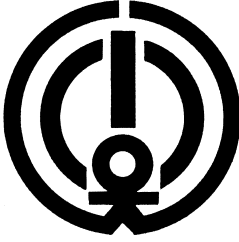
| | | | | | | | | | | |
|---|--------------------------------------|----------------------------------|---|--|---------------------|--|-----------|---|---|----|
|  | <small>こまつしまし</small> 小松島市 | | 人口 | 38,755 人 | | | | | | |
| | | | 世帯数 | 15,233 世帯 | | | | | | |
| | | | 面積 | 45.37 km ² | | | | | | |
| | | | 年齢別人口 | 0歳～14歳 4,456人 | 15歳～64歳 22,238人 | 65歳以上 11,934人 | | | | |
| | | 所在地 〒773-8501 小松島市横須町1番1号 | 庁舎竣工年月 | | | | | | | |
| | | 交通機関 | 産業別就業人口 | I 1,438人 | II 4,151人 | III 11,981人 | | | | |
| TEL | 0885-32-2111 | | 指定地域 | (都) (抛) | | | | | | |
| FAX | 0885-33-3253 | | 類型 | I - 1 | | | | | | |
| | | JR牟岐線南小松島駅から徒歩5分 | URL http://www.city.komatsushima.tokushima.jp/ | | | | | | | |
| 市長 | 濱田保徳 | 任期 | (2期目) 33. 2. 2 | 議長 | 井村保裕 | 議員任期 | 31. 4. 30 | | | |
| 副市長 | 木村まさ樹 | 任期 | 29. 3. 31 | 副議長 | すぎもと本勝 | | | | | |
| 職員数 (28. 4. 1) | | 党派別 | 条例定数 17人 (平成23年4月17日) | 自 | 民 | 公 | 共 | 維 | 諸 | 無 |
| 普通会計 | 356人 | | | 民 | 進 | 明 | 産 | 新 | 派 | 属 |
| 公営企業会計 | 50 | 議員数 (28. 7. 1) | 現 員 17人 | | | 1 | 1 | | | 15 |
| 合 計 | 406 | | | | | | | | | |
| 平成27年度ラスパイレス指数 | 98.8 | | | | | | | | | |
| 平成27年度 年整備 度備 公状 共況 | 小学校 | 中学校 | 市町村立 保 育 所 | 市町村立 幼 稚 園 | 市町村立 認 定 こ ど も 園 | 児童館 | 図書館 | | | |
| | 11 | 3 | 6 | 9 | 1 | 3 | 1 | | | |
| | 公営住宅等 | 都市公園 | 公民館 | 体育館 | プ ー ル | 病院, 診療所 | 市民会館, 公会堂 | | | |
| | 923 | 1 | 11 | 1 | 1 | | | | | 2 |
| 行政 機 構 | 市長 副市長 | 政策監 | 総務部 | 秘書政策課 | ○秘書広報担当○政策調整担当 | 消防本部 消防課 ○総務担当○予防担当 ○警防担当 消防署 教育委員会 教育政策課 ○総務担当○施設担当○給食担当 学校課 ○学事・保健担当○指導担当 ・中学校・小学校・幼稚園 生涯学習課 ○生涯学習担当○文化財担当 ・久保ツバキ園 ○スポーツ振興担当 ・図書館・中央会館・公民館 ・勤労青少年ホーム 教育研究所 青少年健全育成センター 市議会 事務局 ○議事調査担当○総務担当 監査委員 事務局 農業委員会 事務局 選挙管理委員会 事務局 公平委員会 事務局 (総務課兼) 固定資産評価審査委員会 事務局 (総務課兼) 小松島市土地開発公社 事務局 (総務課兼) 小松島市外三町村衛生組合 事務局 (しらぎ浄園) | | | | |
| | | 市民環境部 | 秘書課 | ○人事給与担当○厚生・研修担当 | | | | | | |
| | | | 財政課 | ○財政担当 | | | | | | |
| | | | 危機管理課 | ○防災担当 | | | | | | |
| | | | 総務課 | ○行政担当○文書担当○管財担当○統計担当○電算担当 〔…政策法務〕 | | | | | | |
| | | | 税務課 | ○請税担当○市民税担当○固定資産税担当○納税普及担当○納税担当 | | | | | | |
| | | | 戸籍住民課 | ○住基戸籍担当 | | | | | | |
| | | | 市民生活課 | ○公共交通・生活支援担当○環境企画・公害担当 (※1市3町村衛生組合関連業務) 〔…消費生活センター〕 | | | | | | |
| | | | 人権推進課 | ○企画啓発・男女共同参画担当○人権教育推進担当○高齢者強化担当 〔…小松島厚生福祉解放センター・目的厚生福祉解放センター 〔…森地総合センター〕 | | | | | | |
| | | | 環境衛生センター | ○管理担当○施設担当○業務担当 | | | | | | |
| | 保健福祉部 | 健康増進課 | ○国保担当○医療・年金担当 〔…保健センター・ミリカホール〕 ○成人保健担当○母子保健担当○管理担当 | | | | | | | |
| | 福祉事務所 | 生活福祉課 | ○保護担当○庶務医療担当 | | | | | | | |
| | | 児童福祉課 | ○保育所担当○子ども・子育て支援担当 〔…子ども家庭支援室〕 ○児童福祉担当 | | | | | | | |
| | | 介護福祉課 | ○保育所・認定子ども園・児童館 ○介護・ながいき担当○障がい福祉担当 | | | | | | | |
| | 産業建設部 | 産業振興課 | ○農林水産振興担当○耕地担当○企業振興・商工港湾担当 〔…産業雇用企画室〕 | | | | | | | |
| | | 都市整備課 | ○管理・地籍担当○都市整備担当○道路補修担当 | | | | | | | |
| | | まちづくり推進課 | ○都市計画・開発担当○下水道・公園担当 ○高速道路・街路担当 | | | | | | | |
| | | 住宅課 | ○管理・徴収強化担当○住宅行政担当○建築担当 | | | | | | | |
| | | 建設管理課 | ○契約担当○工事検査担当 | | | | | | | |
| | | 競輪局 | ○管理場外担当○事業担当○施設担当 | | | | | | | |
| | 会計管理者 | 会計課 | ○歳出担当○歳入担当 | | | | | | | |
| | | 水道部 | 水道課 | ○管理担当○料金担当○工務担当○施設・資材担当 | | | | | | |
| 合併の経過 | 明治22年10月1日 | 町村制施行 勝浦郡小松島村, 那賀郡立江村, 那賀郡坂野村となる | | | | | | | | |
| | 明治40年10月21日 | 小松島村が小松島町となる | | | | | | | | |
| | 明治41年7月20日 | 立江村が立江町となる | | | | | | | | |
| | 昭和15年4月1日 | 坂野村が坂野町となる | | | | | | | | |
| | 昭和26年4月1日 | 那賀郡立江町が小松島町に編入 | | | | | | | | |
| | 昭和26年6月1日 | 小松島町, 市制施行 小松島市となる | | | | | | | | |
| | 昭和31年9月30日 | 那賀郡坂野町を編入 | | | | | | | | |

| | | | | | | |
|---------------------------------|--|--|---------------|--|---|--------------|
| 地 域 の 特 徴 | 地 勢 | 徳島県の東部に位置し、北は日ノ峰山と西は勝浦川によって徳島市と隣接、西南部は勝浦町境の稜線から丘陵が櫛目模様となって東南平野部へのびており、東南部は肥沃な平野が広がって、阿南市と隣接。都市部は市の北部にあり、その中央を神田瀬川が流れ、小松島港に注いでいる。 | | |  | |
| | 農 業 | 販売農家数 | 自給的農家数 | 経営耕地面積 | | |
| | | 903 戸 | 263 戸 | 118,570 a | | |
| | 林 業 | 国有林面積 | 民有林面積 | 人工林率 | | |
| | | 3 ha | 654 ha | 8 % | | |
| | 漁 業 | 漁港数 | 漁獲量 | 出荷額 | | 特産品等 |
| | | — 箇所 | — トン | — 百万円 | | |
| 工 業 商 業 | 事業所数 | 従業者数 | 出荷額 | 肉用牛, ちりめん, やまもも, ちくわ, しいたけ, 鱧, フィッシュカツ | | |
| | 81 箇所 | 1,863 人 | 49,032 百万円 | | | |
| | 事業所数 | 従業者数 | 年間販売額 | | | |
| | 400 箇所 | 1,914 人 | 33,531 百万円 | | | |
| 行特 政の 目 標 色 | 小松島市第5次総合計画の基本理念を実現するため、3つの重点目標である「安全」、「安心」、「信頼」のまちづくりと、3つの基本目標である「人」、「日（いとなみ）」、「街」が輝くに掲げる政策・施策を市民との協働により効果的・戦略的に展開することで、人口減少社会においても持続可能な行財政システムの確立と「安全・安心・信頼のこまつしま」の両立を目指す。 | | | | | |
| 長 期 計 画 | 基本構想 | 平成21～28年度 | 基本計画 | 平成25～28年度 | | |
| 共同処理事務 | し尿処理, 滞納整理, 湛水防除, 後期高齢者医療事務 | | | | | |
| 予 算 規 模 (普 通 会 計 当 初 予 算) | | | | | | |
| 28年度(a) | 15,706,279 千円 | 27年度(b) | 17,164,002 千円 | 伸び率 $\frac{(a)}{(b)} - 1$ | △ 8.5 % | |
| 重 点 事 業 | 平成28年度予算 | 千円 | | 平成27年度実績 | 千円 | |
| | 1 葬斎場建設事業 | 558,116 | | 1 新中学校建設事業 | 2,507,997 | |
| | 2 本庁舎耐震化事業 | 256,756 | | 2 葬斎場建設事業 | 88,062 | |
| | 3 地方公共団体情報セキュリティ強化対策事業 | 163,493 | | 3 津波等災害に強い安全なまちづくり推進事業 | 137,568 | |
| | 4 日峰大神子広域公園(脇谷地区)整備事業 | 52,000 | | 4 消防・救急無線デジタル化整備事業 | 111,305 | |
| | 5 防衛施設周辺洪水対策事業 | 37,137 | | 5 固定資産台帳等整備事業 | 6,989 | |
| 平 成 2 7 年 度 決 算 状 況 (普 通 会 計) | | | | | | |
| 収 支 | 歳入総額 | うち地方交付税 | 歳出総額 | うち普通建設事業費 | 歳入歳出差引 | 実質収支 |
| | 17,664,158 千円 | 4,208,975 千円 | 17,510,889 千円 | 4,046,348 千円 | 153,269 千円 | 73,807 千円 |
| 指 標 等 | 財政力指数 | 経常収支比率 | 財政調整基金 | 減債基金 | その他特定目的基金 | 地方債現在高 |
| | 0.5261 | 91.7 % | 1,804 百万円 | 1,111 百万円 | 225 百万円 | 16,939 百万円 |
| 平 成 2 7 年 度 地 方 公 営 企 業 の 状 況 | | | | | | |
| 区 分 | | 内 訳 | | | | |
| 法 適 用 企 業 | 事業名 | 上水道事業 | | | | |
| | 総収支比率 | 104.3 % | % | % | % | % |
| 法 非 適 用 企 業 | 事業名 | 下水道(公共下水道)事業 | | | | |
| | 収益的収支比率 | 0.0 % | % | % | % | % |
| 健全化判断比率(27年度決算) | | 平 成 2 7 年 度 市 町 村 税 の 状 況 | | | | |
| 実質赤字比率 | — % | 地 方 算 入 税 額 | 市町村民税 | 固定資産税 | その他 | 計 |
| 連結実質赤字比率 | — % | | 1,877,281 千円 | 1,957,514 千円 | 434,260 千円 | 4,269,055 千円 |
| 実質公債費比率 | 12.3 % | 徴 収 率 | 市町村民税 | 固定資産税 | 税目計(国保税を除く) | |
| 将来負担比率 | 90.8 % | | 96.1 % | 91.7 % | 94.1 % | |

| | | | | | | | | | | | |
|---|--|---|-----------------------|---|------------------------|----------------------|------------------|---------------------|---------------|-----------------|-----------------------------|
|  | あ 南 し 阿 南 市 | | 平 | 人 口 | 73,019 人 | | | | | | |
| | | | 27 | 世 帯 数 | 27,193 世帯 | | | | | | |
| | | | 年 | 面 積 | 279.25 km ² | | | | | | |
| | | | 国 | 年 齢 別 人 口 | 0歳～14歳 9,365人 | 15歳～64歳 41,090人 | 65歳以上 22,250人 | | | | |
| | | 調 | 高 齢 者 比 率 | 30.6 % | | | | | | | |
| TEL | 0884-22-1111 | | 庁舎竣工年月 | 産 業 別 就 業 人 口 | I 3,156人 | II 9,719人 | III 19,187人 | | | | |
| FAX | 0884-22-4090 | | | 指 定 地 域 | ① ② ③ ④ ⑤ | | | | | | |
| URL | http://www.city.anan.tokushima.jp/ | | | | | | | | | | |
| 市 長 | 副 市 長 | 政 策 監 | 任 期 | (4期目) | 議 長 | 副 議 長 | 議 員 任 期 | | | | |
| いわ 岩 かも 亀 恵 に し 西 | さ 浅 お 尾 ら 来 だ 田 | よ し 嘉 さ だ 貞 か ず 和 | ひ と 仁 お 男 お 男 お さ む 修 | 31. 12. 6 31. 12. 24 30. 3. 31 29. 7. 31 | ほ し 星 加 美 保 | す み 住 とも 友 しん 進 いち 一 | 29. 11. 24 | | | | |
| 職員数 (28. 4. 1) | | 党 派 別 | 議 員 数 (28. 7. 1) | 条 例 定 数 28人 (平成21年11月15日) | 自 民 党 | 公 共 維 諸 無 | 民 進 明 産 新 派 所 属 | | | | |
| 普通会計 | 807人 | | | | 公 営 企 業 会 計 合 計 | 55 | | 862 | 現 員 26人 | 1 | 2 |
| 平成27年度ラスパイレズ指数 | 98.0 | | | | | | | | | | |
| 平 施 成 設 27の 年 整 度 備 公 状 共 況 | 小 学 校 | 中 学 校 | 市 町 村 立 保 育 所 | 市 幼 稚 園 | 市 町 村 立 認 定 こ ど も 園 | 児 童 館 | 図 書 館 | | | | |
| | 26 | 10 | 24 | 10 | 3 | 4 | 3 | | | | |
| | 公 営 住 宅 等 | 都 市 公 園 | 公 民 館 | 体 育 館 | プ ー ル | 病 院, 診 療 所 | 市 民 会 館, 公 会 堂 | | | | |
| | 1,468 | 37 | 14 | 8 | 2 | 3 | 5 | | | | |
| 行 政 機 構 | 企 画 部 — 秘 書 広 報 課, 人 事 課, 企 画 政 策 課, 東 京 事 務 所, 行 政 情 報 課, I T 推 進 課 総 務 部 — 財 政 課, 庁 舎 建 設 課, 管 財 課, 税 務 課, 納 税 課 防 災 部 — 防 災 対 策 課 市 民 部 — 市 民 生 活 課, 那 賀 川 支 所, 羽 ノ 浦 支 所, 葬 斎 場, 人 権 ・ 男 女 参 画 課, 環 境 保 全 課, 文 化 振 興 課, 定 住 促 進 課 環 境 管 理 部 — 環 境 管 理 課, 環 境 整 備 課, 環 境 管 理 事 務 所 (生 活 環 境 課) 保 健 福 祉 部 — 保 健 セ ン タ ー, 保 険 年 金 課 福 祉 事 務 所 — 福 祉 課, 介 護 ・ な が い き 課, こ ど も 課 産 業 部 — 農 林 水 産 課, 農 地 整 備 課, 商 工 観 光 労 政 課, 企 業 振 興 課, 野 球 の ま ち 推 進 課 建 設 部 — 工 事 検 査 課, 土 木 課, 住 宅 ・ 建 築 課, 維 持 管 理 課, 公 園 緑 地 課 特 定 事 業 部 — ま ち づ くり 推 進 課, 特 定 事 業 推 進 課, 下 水 道 課 会 計 管 理 者 — 会 計 課 水 道 事 業 — 水 道 部 — 業 務 課, 工 務 課 消 防 本 部 — 総 務 課, 警 防 課, 予 防 課, 情 報 管 制 課 消 防 署 — 第 一 消 防 課, 第 二 消 防 課, 第 三 消 防 課 | | | | | 市 議 会 事 務 局 | 農 業 委 員 会 事 務 局 | 選 挙 管 理 委 員 会 事 務 局 | 監 査 委 員 事 務 局 | 公 平 委 員 会 事 務 局 | 固 定 資 産 評 価 審 査 委 員 会 事 務 局 |
| | (教育委員会) | 教 育 長 — 次 長 — 総 務 課, 学 校 教 育 課, 生 涯 学 習 課, 人 権 教 育 課, ス ポ ー ツ 振 興 課, 学 校 給 食 課, 青 少 年 健 全 育 成 セ ン タ ー, 阿 南 図 書 館, 那 賀 川 図 書 館, 羽 ノ 浦 図 書 館, 科 学 セ ン タ ー 教 育 研 究 所 | | | | | | | | | |
| 合 併 の 経 過 | 明 治 22 年 10 月 1 日 町 村 制 施 行 大 野 村, 宝 田 村, 長 生 村, 中 野 島 村, 富 岡 村, 加 茂 谷 村, 見 能 林 村, 桑 野 村, 新 野 村, 福 井 村, 椿 村, 橘 浦 村, 今 津 浦 村, 平 島 村, 羽 ノ 浦 村 と なる 昭 和 29 年 3 月 31 日 富 岡 町 ・ 中 野 島 村 ・ 宝 田 村 ・ 長 生 村 ・ 大 野 村 合 併 し 富 岡 町 と なる 昭 和 30 年 1 月 1 日 加 茂 谷 村, 富 岡 町 へ 編 入 昭 和 30 年 3 月 16 日 見 能 林 村, 富 岡 町 へ 編 入 昭 和 30 年 3 月 26 日 橘 町 ・ 福 井 村 ・ 椿 町 ・ 新 野 町 合 併 し 橘 町 と なる 昭 和 30 年 4 月 15 日 桑 野 町, 富 岡 町 に 編 入 昭 和 31 年 9 月 30 日 今 津 村 ・ 平 島 村 合 併 し 那 賀 川 町 と なる 昭 和 33 年 5 月 1 日 富 岡 町 ・ 橘 町 合 併, 市 制 施 行 阿 南 市 と なる 平 成 18 年 3 月 20 日 那 賀 川 町 ・ 羽 ノ 浦 町, 阿 南 市 へ 編 入 | | | | | | | | | | |

| | | | | | | |
|-----------------------------|---|--|---------------|---------------------------|---|--|
| 地 域 の 特 徴 | 地勢 | 阿南市は、東は紀伊水道、南は美波町及び太平洋に臨み、西は那賀町、北は小松島市及び勝浦町に接し、地形は西部の四国山系の東端に連なる山地と、東部の那賀川水系により形成された沖積平野と三角州からなります。複雑に入り組んだりアス式海岸をもつ臨海部は、天然の良港として古代から漁業の根拠地でしたが、今日では工業立地及び西日本を代表する電源立地の拠点となっています。また、当市に本社をおく化学会社が製造するLED（発光ダイオード）を活用したまちづくり事業は、「光のまち阿南」として全国に情報発信を行い、多くの反響を呼んでいます。 | | |  | |
| | 農 業 | 販売農家数 | 自給的農家数 | 経営耕地面積 | | |
| | | 3,075 戸 | 842 戸 | 321,971 a | | |
| | 林 業 | 国有林面積 | 民有林面積 | 人工林率 | | |
| | | 6 ha | 14,950 ha | 47 % | | |
| | 漁 業 | 漁港数 | 漁獲量 | 出荷額 | | 特産品等 |
| | | 4 箇所 | 2,770 トン | — 百万円 | | |
| | 工 業 | 事業所数 | 従業者数 | 出荷額 | | にんじん、きゅうり、ねぎ、菜の花、トマト、ブロッコリー、サンチュ、オクラ、いちご、みかん、すだち、デコボン、シンビジウム、胡蝶蘭、生しいたけ、たけのこ、阿波尾鶏、阿波牛、はも、ちりめん、うなぎ、わかめ |
| 126 箇所 | | 9,398 人 | 303,432 百万円 | | | |
| 商 業 | 事業所数 | 従業者数 | 年間販売額 | | | |
| | 765 箇所 | 3,376 人 | 69,045 百万円 | | | |
| 行政特 政の 目 標 色 | 「しあわせ阿南2020」（第5次阿南市総合計画）の理念である「ひと、まち、心をつなぐ笑顔の光流（こうりゅう）都市」を将来像として掲げ、人口減少や少子・高齢化問題、安全で安心な市民生活の実現、循環型社会の構築と自然との共生、新しい産業構造への転換など、時代の潮流を見据えた行政運営に取り組みます。 市民一人一人が、生き生きと輝き、安全安心に暮らすことができる、しあわせなまちづくりを進めていくため、きめ細やかで特色ある施策を展開していきます。 | | | | | |
| 長期計画 | 基本構想 | 平成23～32年度 | 基本計画 | 平成28～32年度 | | |
| 共同処理事務 | 老人ホーム、退職手当、湛水防除、滞納整理、後期高齢者医療事務 | | | | | |
| 予 算 規 模 （ 普 通 会 計 当 初 予 算 ） | | | | | | |
| 28年度(a) | 37,252,338 千円 | 27年度(b) | 33,142,769 千円 | 伸び率 $\frac{(a)}{(b)} - 1$ | 12.4 % | |
| 重 点 事 業 | 平成28年度予算 | | 平成27年度実績 | | | |
| | 千円 | | 千円 | | | |
| | 1 | 庁舎建設事業 | 4,204,697 | 1 | 中学校校舎建設事業 | 906,660 |
| | 2 | 地域医療対策事業 | 1,000,000 | 2 | 庁舎建設事業 | 607,081 |
| | 3 | こどもセンター建設事業 | 502,429 | 3 | 津乃峰総合センター建設事業 | 343,726 |
| | 4 | 中学校校舎建設事業 | 320,112 | 4 | こどもセンター建設事業 | 54,444 |
| 5 | 伊島住宅整備事業 | 151,333 | 5 | 公営住宅建設事業 | 127,713 | |
| 平成27年度決算状況（普通会計） | | | | | | |
| 収 支 | 歳入総額 | うち地方交付税 | 歳出総額 | うち普通建設事業費 | 歳入歳出差引 | 実質収支 |
| | 千円 | 千円 | 千円 | 千円 | 千円 | 千円 |
| | 34,282,716 | 4,183,199 | 33,180,297 | 4,606,777 | 1,102,419 | 462,576 |
| 指 標 等 | 財政力指数 | 経常収支比率 | 財政調整基金 | 減債基金 | その他特定目的基金 | 地方債現在高 |
| | 0.8951 | 88.3 % | 百万円 13,938 | 百万円 3,591 | 百万円 6,544 | 百万円 33,766 |
| 平成27年度地方公営企業の状況 | | | | | | |
| 区 分 | | 内 訳 | | | | |
| 法 適 用 企 業 | 事業名 | 上水道事業 | | | | |
| | 総収支率 | 105.8 % | % | % | % | % |
| 法 非 適 用 企 業 | 事業名 | 下水道（公共下水道）事業 | 下水道（農業集落排水）事業 | | | |
| | 収益的収支比率 | 98.1 % | 99.5 % | % | % | % |
| 健全化判断比率（27年度決算） | | 平成27年度市町村税の状況 | | | | |
| 実質赤字比率 | — % | 地 方 算 税 額 | 市町村民税 | 固定資産税 | その他 | 計 |
| 連結実質赤字比率 | — % | | 5,356,437 千円 | 7,982,828 千円 | 762,357 千円 | 14,101,622 千円 |
| 実質公債費比率 | 5.7 % | 徴 収 率 | 市町村民税 | 固定資産税 | 税目計（国保税を除く） | |
| 将来負担比率 | — % | | 95.4 % | 93.3 % | 94.3 % | |

| | | | | | | |
|---|------------------------------------|-----------------------------------|---|---|---|-----------|
|  | よし の がわ し 吉野川市 | | 平 27 年 国 調 | 人 口 | 41,466 人 | |
| | 所在地 〒776-8611 | | | 世 帯 数 | 15,714 世帯 | |
| 吉野川市鴨島町鴨島115番地1 | | 庁舎 竣工 年月 | 面 積 | 144.14 km ² | | |
| 交通機関 | | | 年 齢 別 人 口 | 0歳~14歳 | 15歳~64歳 | 65歳以上 |
| TEL | 0883-22-2222 | 平 6 7 月 | 高 齢 者 比 率 | 34.7 % | | |
| FAX | 0883-22-2244 | | 産 業 別 就 業 人 口 | I | II | III |
| URL | http://www.city.yoshinogawa.lg.jp/ | | 指 定 地 域 | (過) (準過) (山) (辺) (低) (都) (特農) (農) | | |
| JR徳島線 鴨島駅から 徒歩10分 | | 類 型 | I - 1 | | | |
| 市 長 | かわ ま た てつ や 哉 任 | (4期目) | 議 長 | きた がわ ばく 麦 | 議員任期 | |
| 副市長 | かわ の ひろ き 喜 期 | 29. 3. 31 | 副議長 | た むら しゅう じ 司 | 29. 5. 28 | |
| 職員数 (28. 4. 1) | | 党 派 別 | 条 例 定 数 20人 (平成23年12月26日) | 自 民 公 共 維 諸 無 | 民 進 明 産 新 派 属 | |
| 普通会計 | 357人 | | | 民 進 明 産 新 派 属 | | |
| 公営企業会計 | 44 | 議 員 数 (28. 7. 1) | 現 員 20人 | 1 | 1 | 18 |
| 合 計 | 401 | | | 1 | 1 | 18 |
| 平成27年度ラスパイレス指数 | 98.6 | 市 町 村 立 市 町 村 立 市 町 村 立 | 児 童 館 | 図 書 館 | | |
| 平 小 学 校 中 学 校 | 17 | 保 育 所 幼 稚 園 認 定 こ ど も 園 | 4 | 2 | | |
| 27の 年 整 度 備 公 状 共 況 | 904 | 公 民 館 体 育 館 プ ー ル | 病院, 診療所 | 市民会館, 公会堂 | 3 | |
| 行 政 機 構 | 市 副市長 | 総務部 | 総務課, 税務課, 企画財政課, 秘書室, 管財システム課 | 議 会 農 業 委 員 会 監 査 委 員 会 選 挙 管 理 委 員 会 公 平 委 員 会 固 定 資 産 評 価 審 査 委 員 会 | 教 育 委 員 会 教 育 長 教 育 委 員 会 事 務 局 教 育 総 務 課 学 校 再 編 準 備 室 生 涯 学 習 課 学 校 教 育 課 教 育 研 究 所 学 校 給 食 セ ン タ ー | |
| | | 防災局 | 防災対策課 | | | |
| | | 市民部 | 市民課, 国保年金課, 人権課 [隣保館] | | | |
| | | 環境局 | 環境企画課, 畜場, 運転管理センター・最終処分場 支所 [川島, 山川, 美郷] | | | |
| | | 健康福祉部 | 福祉事務所 社会福祉課, 子育て支援課, 幼保連携準備室, 子ども相談室, こども園, 保育所 介護保険課, 健康推進課 | | | |
| | | 産業経済部 | 農業振興課, 農地林業課, 商工観光課 | | | |
| | | 建設部 | 建設課, 監理課, 工事検査室, 都市計画住宅課, 建築営繕室 | | | |
| | | 水道部 | 経営企画課, 上下水道課 | | | |
| | | 会計管理者 | 会計課 | | | |
| | 合 併 の 経 過 | 明治22年10月1日 | 町村制施行 牛島村, 森山村, 西尾村, 鴨島村, 桑川村, 学島村, 山瀬村, 川田村, 三山村, 中枝村, 東山村となる | | | 昭和30年1月1日 |
| 明治40年10月1日 | | 桑川村が川島町となる | | 中枝村, 三山村(一部を除く), 東山村が合併, 美郷村となる | | |
| 明治41年7月20日 | | 鴨島村が鴨島町となる | 昭和30年2月11日 | 川島町, 学島村が合併, 川島町となる | | |
| 大正12年5月5日 | | 山瀬村が山瀬町となる | 昭和32年3月31日 | 阿波郡柿島村大字知恵島を鴨島町に編入 | | |
| 昭和3年11月10日 | | 川田村が川田町となる | 平成16年10月1日 | 鴨島町, 川島町, 山川町, 美郷村が合併, 吉野川市となる | | |
| 昭和29年3月20日 | | 板野郡一条町大字西条字先須賀, 四ツ屋を鴨島町(牛島村)に境界変更 | | | | |
| 昭和29年3月31日 | 牛島村, 森山村, 西尾村, 鴨島町が合併, 鴨島町となる | | | | | |

| | | | | | | |
|---------------------------------|--|--|---------------|--|---|--------------|
| 地 域 の 特 徴 | 地 勢 | 吉野川の中流域南岸に位置し、北は同川を挟んで阿波市、東から南は名西郡、西は美馬市に接している。市域南部は四国山地の北部にあたる山地で、急峻な山々が連なっており、これらの山々を水源とする飯尾川、葉村川、学島川、川田川などが市の北部を東流する吉野川に合流している。 | | |  | |
| | 農 業 | 販売農家数 | 自給的農家数 | 経営耕地面積 | | |
| | | 1,023 戸 | 1,319 戸 | 86,648 a | | |
| | 林 業 | 国有林面積 | 民有林面積 | 人工林率 | | |
| | | 105 ha | 8,139 a | 54 % | | |
| | 漁 業 | 漁港数 | 漁獲量 | 出荷額 | | 特産品等 |
| | | — 箇所 | — トン | — 百万円 | | |
| 工 業 | 事業所数 | 従業者数 | 出荷額 | ナス、ニンジン、焼肉のタレ、ぶどう、にんにく、阿波手漉和紙、梅、茶、しいたけ、梅ぼし、梅酒、スイーツ | | |
| | 68 箇所 | 1,736 人 | 33,029 百万円 | | | |
| 商 業 | 事業所数 | 従業者数 | 年間販売額 | コーン | | |
| | 445 箇所 | 1,971 人 | 34,445 百万円 | | | |
| 行政 の 目 標 色 | 「1-(ア)住民参加と新しいまちづくりの推進」「1-(イ)安心・安全で暮らしやすいまちづくりの推進」「1-(ウ)健康で快適に暮らせるまちづくりの推進」「1-(エ)住環境向上の推進」「1-(オ)文化の振興」「2-(ア)新しいひとの流れづくりの推進」「2-(イ)結婚・妊娠・出産・子育て支援の充実」「2-(ウ)特色ある学校教育の推進」「2-(エ)人権尊重とワーク・ライフ・バランス実現の推進」「3-(ア)魅力ある新しいしごとの創出」「3-(イ)農林業の振興」「3-(ウ)商工業等の振興」「4-(ア)行政組織の効率化」「4-(イ)財政基盤の強化」「4-(ウ)開かれた市政と活力ある市役所の構築」 | | | | | |
| 長 期 計 画 | 基本構想 | — | 基本計画 | — | | |
| 共 同 処 理 事 務 | 退職手当、非常勤消防団員等の公務災害・報償金等、非常勤職員公務災害、議会議員公務災害、予防接種損害補償、保健事業に従事した医師に係る災害見舞金、特別養護老人ホーム、し尿、火葬場、ごみ、消防、要介護認定事務、障害者自立支援認定事務、滞納整理、後期高齢者医療事務 | | | | | |
| 予 算 規 模 (普 通 会 計 当 初 予 算) | | | | | | |
| 28年度(a) | 19,898,490 千円 | 27年度(b) | 18,986,421 千円 | 伸び率 $\frac{(a)}{(b)} - 1$ | 4.8 % | |
| 重 点 事 業 | 平成28年度予算 千円 | | 平成27年度実績 千円 | | | |
| | 1 | 高越小学校・高越こども園(仮称)整備事業 | 653,644 | 1 | インフラ施設の耐震・長寿命化 | 166,082 |
| | 2 | 道路河川等整備事業 | 275,833 | 2 | 道路河川等整備事業 | 231,105 |
| | 3 | インフラ施設の耐震・長寿命化 | 263,000 | 3 | 鴨島閉鎖処分場公園整備事業 | 240,701 |
| | 4 | 山瀬地区認定こども園整備事業 | 238,228 | 4 | 統合小学校・こども園整備事業 | 93,872 |
| | 5 | 雨水被害軽減対策事業 | 69,700 | 5 | 雨水被害軽減対策事業 | 57,844 |
| 平成27年度決算状況(普通会計) | | | | | | |
| 収 支 | 歳入総額 | うち地方交付税 | 歳出総額 | うち普通建設事業費 | 歳入歳出差引 | 実質収支 |
| | 20,668,524 千円 | 8,129,710 千円 | 19,706,460 千円 | 1,522,802 千円 | 962,064 千円 | 869,352 千円 |
| 指 標 等 | 財政力指数 | 経常収支比率 | 財政調整基金 | 減債基金 | その他特定目的基金 | 地方債現在高 |
| | 0.3859 | 88.5 % | 2,795 百万円 | 4,210 百万円 | 4,350 百万円 | 23,198 百万円 |
| 平成27年度地方公営企業の状況 | | | | | | |
| 区 分 | | 内 訳 | | | | |
| 法 適 用 業 企 業 | 事業名 | 上水道事業 | | | | |
| | 総収支率 | 117.6 % | % | % | % | % |
| 法 非 適 用 業 企 業 | 事業名 | 簡易水道事業 | 下水道(公共下水道)事業 | 下水道(特定環境保全公共下水道)事業 | 下水道(農業集落排水)事業 | |
| | 収益的収支比率 | 51.9 % | 68.6 % | 80.2 % | 74.7 % | % |
| 健全化判断比率(27年度決算) | | 平成27年度市町村税の状況 | | | | |
| 実質赤字比率 | — % | 地 方 算 税 額 | 市町村民税 | 固定資産税 | その他 | 計 |
| 連結実質赤字比率 | — % | | 1,661,847 千円 | 1,896,127 千円 | 413,721 千円 | 3,971,695 千円 |
| 実質公債費比率 | 10.1 % | 徴 収 率 | 市町村民税 | 固定資産税 | 税目計(国保税を除く) | |
| 将来負担比率 | 39.5 % | | 95.7 % | 91.0 % | 93.5 % | |

| | | | | | | |
|---|--|----------------|------------------|------------------------|--------------------|------------------|
|  | あ わ し 阿 波 市 | | 人口 | 37,202 人 | | |
| | | | 世帯数 | 13,108 世帯 | | |
| | | | 面積 | 191.11 km ² | | |
| | 所在地 〒771-1695 阿波市市場町切幡字古田 201番地1 | 庁舎 竣工 年月 | 年齢別 人口 | 0歳～14歳 4,134人 | 15歳～64歳 20,593人 | 65歳以上 12,427人 |
| | | | 高齢者比率 | 33.4 % | | |
| TEL 0883-36-8700 | 交通機関 | | 産 業 別 就 業 人 口 | I 3,255人 | II 4,583人 | III 9,458人 |
| FAX 0883-36-8760 | JR徳島本線学駅より7km | | 指 定 地 域 | 準過(山)辺(低)特農(農) | | |
| URL http://www.city.awa.lg.jp/ | | | 類 型 | I - 0 | | |

| | | | | | | | | | | | | |
|-----|--------------|----------|------------|----------|---|-------------------|-----|--------------|----------|----------|----------|-------------------|
| 市 長 | の 野 副 市 長 | ぎ 崎 井 | くに 正 | かつ 助 | 任 | (2期目) 29. 5. 7 | 議 長 | え 江 副 議 長 | ざ わ 本 | の ぶ 節 | あ き 弘 | 議員任期 30. 3. 31 |
| 政策監 | ふ 藤 市 | い 井 原 | し ょ う 俊 | あ き 明 | 期 | 29. 4. 30 | | も り 森 | も と | せ つ | ひ ろ | |

| | | | | | | | | | | | |
|-----------------|------|-------|----------------------------|---------------------|---------|-------|-------|-------|-----|-------|----|
| 職員数 (28. 4. 1) | | 党 派 別 | 条 例 定 数 20人 (平成20年9月4日) | 自 民 党 | 民 進 党 | 公 明 党 | 共 産 党 | 維 新 党 | 諸 派 | 無 所 属 | |
| 普通会計 | 340人 | | | 議 員 数 (28. 7. 1) | 現 員 20人 | | | 1 | | | 19 |
| 公営企業会計 合計 | 377 | | | | | | | | | | |
| 平成27年度ラスパイレース指数 | | 98.5 | | | | | | | | | |

| | | | | | | | |
|---|-------|---------|------------------|---------|------------------------|---------|-----------|
| 平成27年度 成設 27の 年整 度備 公状 共況 | 小 学 校 | 中 学 校 | 市 町 村 立 保 育 所 | 市 幼 稚 園 | 市 町 村 立 認 定 こ ど も 園 | 児 童 館 | 図 書 館 |
| | 11 | 4 | 6 | 7 | 3 | 3 | 4 |
| | 公営住宅等 | 都 市 公 園 | 公 民 館 | 体 育 館 | プ ー ル | 病院, 診療所 | 市民会館, 公会堂 |
| | 1,009 | | 12 | 7 | 1 | 1 | 16 |

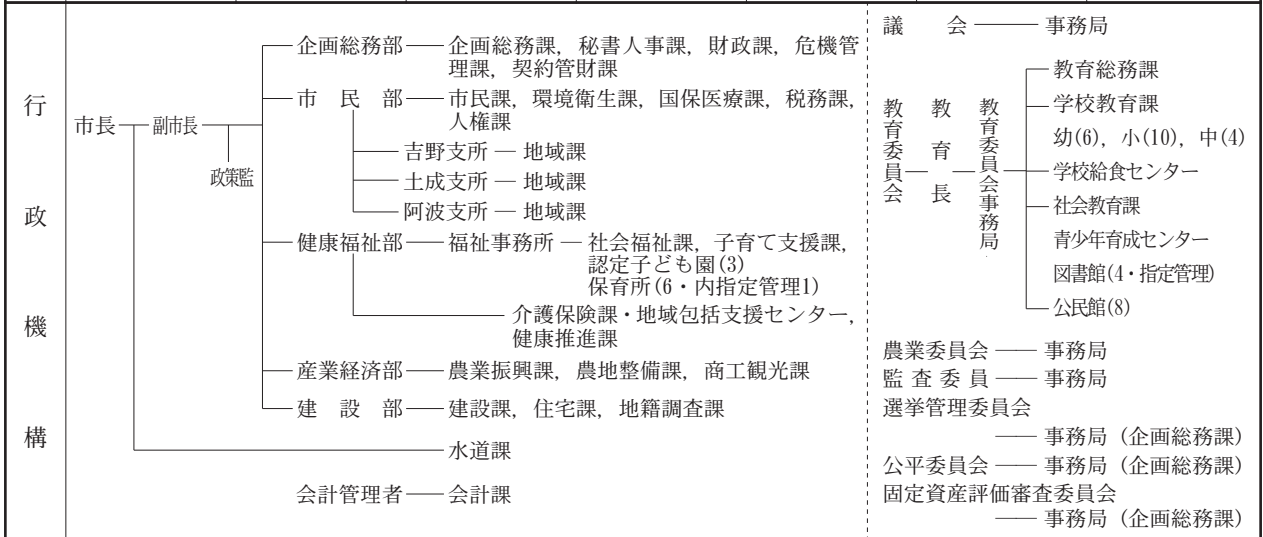



| | | | |
|-------|-------------------------|-------|--|
| 合併の経過 | 明治22年10月1日 | 町村制施行 | 久勝村, 伊沢村, 林村, 一条村, 土成村, 御所村となる |
| | 明治23年5月 | 郡制公布 | 土成村は阿波郡, 御所村は板野郡に属す |
| | 昭和3年11月10日 | 町制施行 | 林村が林町となる |
| | 昭和26年11月3日 | 町制施行 | 久勝村が久勝町となる |
| | 昭和30年3月31日 | | 久勝町, 伊沢村, 林町が合併し, 阿波町となる。板野郡御所村, 阿波郡土成村が合併し, 板野郡土成町となる。大俣村, 市場町, 八幡町が合併し市場町となる |
| | 昭和32年3月31日 平成17年4月1日 | | 一条町, 柿島村が合併し吉野町となる 吉野町, 土成町, 市場町, 阿波町が合併し阿波市となる |

| | | | | | | |
|---------------------------------|--|--|--------------------|---------------------------|---|--|
| 地 域 の 特 徴 | 地勢 | 阿波市は、徳島県中央北部の吉野川北岸に位置し、東は上板町、西は美馬市、南は吉野川市、北は香川県に隣接しています。北部の香川県境には、阿讃山脈が連なり、緑豊かな山々を有しています。この地域は古くから阿波の東西交通の要衝として位置づけられ、現在では、徳島自動車道土成インターチェンジや阿波パーキングエリアが整備されています。東西には県道鳴門池田線が、南北には国道318号線、県道津田川島線、県道志度山川線が香川県と吉野川南岸の国道192号線を結んでいます。 | | |  | |
| | 農 業 | 販売農家数 | 自給的農家数 | 経営耕地面積 | | |
| | | 2,409 戸 | 1,227 戸 | 261,069 a | | |
| | | 林業 | 国有林面積 | 民有林面積 | | 人工林率 |
| | 漁 業 | 漁港数 | 漁獲量 | 出荷額 | | 特産品等 |
| | | — 箇所 | — トン | — 百万円 | | |
| | 工 業 | 事業所数 | 従業者数 | 出荷額 | | メロン、ミニトマト、養豚、スイカ、ボンダリン、柿、ぶどう、イチゴ、ナス、レタス、洋らん、エンドウ、葉たばこ、たらいうどん |
| | | 82 箇所 | 2,262 人 | 42,689 百万円 | | |
| | | 商業 | 事業所数 | 従業者数 | | |
| | | 287 箇所 | 1,414 人 | 22,636 百万円 | | |
| 行特 政の 目 標 色 | 第一次阿波市総合計画で掲げた基本理念「協働・創造・自立のまちづくり」に基づき、①人が輝くまちづくり、②安全・安心のまちづくり、③美しい環境のまちづくり、④生活基盤の充実したまちづくり、⑤産業が発展するまちづくり、⑥共に生き、共に築くまちづくりを基本目標として、市の将来像である「あすに向かって人の花咲くやすらぎ空間・阿波市」の実現を目指します。 | | | | | |
| 長 期 計 画 | 基本構想 | 平成19～28年度 | 基本計画 | 平成24～28年度 | | |
| 共 同 処 理 事 務 | 消防、し尿、ごみ、特養老人ホーム、火葬場、議会議員公務災害、退職手当、消防非常勤職員の公務災害・報償金等、非常勤職員公務災害、要介護認定事務、障害者自立支援認定事務、滞納整理、後期高齢者医療事務 | | | | | |
| 予 算 規 模 (普 通 会 計 当 初 予 算) | | | | | | |
| 28年度(a) | 17,608,224 千円 | 27年度(b) | 17,537,729 千円 | 伸び率 $\frac{(a)}{(b)} - 1$ | 0.4 % | |
| 重 点 事 業 | 平成28年度予算 | 千円 | | 平成27年度実績 | 千円 | |
| | 1 市場中学校体育館改築事業 | 273,999 | | 1 公営住宅整備事業 | 662,150 | |
| | 2 学校施設空調機器整備事業 | 14,310 | | 2 学校教育ICT活用事業 | 20,790 | |
| | 3 総合計画策定事業 | 8,781 | | 3 阿波市制施行10周年記念事業 | 26,764 | |
| | 4 阿波市定住促進リフォーム事業 | 12,000 | | 4 市場中学校体育館改築事業 | 16,859 | |
| | 5 あわっ子はくみ医療費助成事業 | 29,040 | | 5 公共施設等総合管理計画作成事業 | 3,888 | |
| 平 成 2 7 年 度 決 算 状 況 (普 通 会 計) | | | | | | |
| 収 支 | 歳入総額 | うち地方交付税 | 歳出総額 | うち普通建設事業費 | 歳入歳出差引 | 実質収支 |
| | 20,987,911 千円 | 8,655,998 千円 | 20,287,082 千円 | 2,227,507 千円 | 700,829 千円 | 525,767 千円 |
| 指 標 等 | 財政力指数 | 経常収支比率 | 財政調整基金 | 減債基金 | その他特定目的基金 | 地方債現在高 |
| | 0.3606 | 84.0 % | 4,504 百万円 | 3,159 百万円 | 5,651 百万円 | 24,378 百万円 |
| 平 成 2 7 年 度 地 方 公 営 企 業 の 状 況 | | | | | | |
| 区 分 | | 内 訳 | | | | |
| 法 適 用 企 業 | 事業名 | 上水道事業 | | | | |
| | 総収支率 | 108.5 % | % | % | % | % |
| 法 非 適 用 企 業 | 事業名 | 簡易水道事業 | 下水道(特定環境保全公共下水道)事業 | 下水道(農業集落排水)事業 | | |
| | 収益的収支比率 | 104.9 % | 0.0 % | 85.8 % | % | % |
| 健全化判断比率(27年度決算) | | 平 成 2 7 年 度 市 町 村 税 の 状 況 | | | | |
| 実質赤字比率 | — % | 地 方 算 税 額 | 市町村民税 | 固定資産税 | その他 | 計 |
| 連結実質赤字比率 | — % | | 1,420,260 千円 | 1,720,685 千円 | 361,318 千円 | 3,502,263 千円 |
| 実質公債費比率 | 5.9 % | 徴 収 率 | 市町村民税 | 固定資産税 | 税目計(国保税を除く) | |
| 将来負担比率 | — % | | 95.5 % | 88.8 % | 92.0 % | |

| | | | | | | | | | | | | |
|---|----------------------------------|--|--|------------------------------|----------------|-----------|-------------|-------|----------|-------|-------|----------|
|  | みまし 美馬市 | | 人口 | 30,501 人 | | | | | | | | |
| | 所在地 〒777-8577 美馬市穴吹町穴吹字九反地5番地 | | 世帯数 | 11,440 世帯 | | | | | | | | |
| 庁舎竣工年月 昭61 11月 | | | 面積 | 367.14 km ² | | | | | | | | |
| | 交通機関 JR穴吹駅より徒歩10分 | 産業別就業人口 I 1,423人 II 3,852人 III 8,020人 | 年齢別人口 | 0歳~14歳 | 15歳~64歳 | 65歳以上 | | | | | | |
| 高年齢者比率 | | | 35.5 % | | | | | | | | | |
| TEL | 0883-52-1212 | | 指定地域 | (過) (山) (辺) (低) (都) (特農) (農) | | | | | | | | |
| FAX | 0883-53-9919 | | 類型 | I - 1 | | | | | | | | |
| URL | http://www.city.mima.lg.jp/ | | | | | | | | | | | |
| 市長 | 藤田元治 | 任期 | (1期目) 32. 6. 18 | 議長 | 久保田哲生 | 議員任期 | | | | | | |
| 副市長 | 栗栖昭雄 | 期 | 29. 8. 19 | 副議長 | 井川英秋 | 30. 4. 22 | | | | | | |
| 職員数 (28. 4. 1) | | 党派別 議員数 (28. 8. 10) | 条例定数 | 18人 | 自 | 民 | 公 | 共 | 維 | 諸 | 無 | |
| 普通会計 | 395人 | | 現 | 員 | 19人 | 民 | 進 | 明 | 産 | 新 | 派 | 属 |
| 公営企業会計 | 39 | | | | | | | | | | | |
| 合計 | 434 | | | | | | 1 | | | | 18 | |
| 平成27年度ラスパイレズ指数 | 100.0 | | | | | | | | | | | |
| 平成27年度 施設整備 状況 概況 | 小学校 | 中学校 | 市町村立 保育園 | 市町村立 幼稚園 | 市町村立 認定こども園 | 児童館 | 図書館 | | | | | |
| | 13 | 7 | | 7 | 5 | 2 | 1 | | | | | |
| 公営住宅等 | 都市公園 | 公民館 | 体育館 | プール | 病院、診療所 | 市民会館、公会堂 | | | | | | |
| 1,158 | 1 | 4 | 4 | | 4 | | | | | | | |
| 行政 機構 | 市長 副市長 | 企画総務部 | 総務課, 秘書課, 企画政策課, 税務課, 危機管理室 | | | | 市議会 | 議会事務局 | | | | |
| | | 保険福祉部 | 生活福祉課, 長寿・障がい福祉課, 子どもすこやか課, 保険健康課, シニアパワー推進室 | | | | 教育委員会 | 教育長 | 教育委員会事務局 | 教育総務課 | 教育研究所 | 文化・スポーツ課 |
| | | 市民環境部 | 市民・人権課, ふるさと振興課, 脇町市民サービスセンター, 美馬町市民サービスセンター, 環境下水道課 | | | | 選挙管理委員会 | 事務局 | | | | |
| | | 経済建設部 | 農林課, 商工観光課, 監理課, 建設課 | | | | 公平委員会 | 事務局 | | | | |
| | | 水道部 | 業務課, 工務課 | | | | 監査委員会 | 事務局 | | | | |
| | | 木屋平総合支所 | 総務福祉課, 経済建設課 | | | | 農業委員会 | 事務局 | | | | |
| | | 消防本部 | 総務課, 予防課, 警防課, 救急救助課, 通信指令課 | | | | 固定資産評価審査委員会 | 総務課 | | | | |
| | | 地方創生推進総局 | 地方創生推進課 | | | | | | | | | |
| | | プロジェクト推進総局 | プロジェクト推進課 | | | | | | | | | |
| | | 会計管理者 | 会計課 | | | | | | | | | |
| 合併 の 経 過 | 明治22年10月1日 | 町村制施行 江原村, 脇町, 岩倉村, 郡里村, 重清村, 三島村, 穴吹村, 口山村, 半平山村, 木屋平村となる | | | | | | | | | | |
| | 大正13年1月26日 | 穴吹村を穴吹町と改称 | | | | | | | | | | |
| | 昭和2年6月1日 | 半平山村を古宮村と改称 | | | | | | | | | | |
| | 昭和3年11月3日 | 町制施行 江原村が江原町となる | | | | | | | | | | |
| | 昭和15年12月10日 | 町制施行 郡里村が郡里町となる | | | | | | | | | | |
| | 昭和26年11月3日 | 町制施行 岩倉村が岩倉町となる | | | | | | | | | | |
| | 昭和30年1月1日 | 旧中枝村(旧美郷村)の一部を木屋平村に編入 | | | | | | | | | | |
| | 昭和30年3月31日 | 三島村, 穴吹町, 口山村, 古宮村合併, 穴吹町となる | | | | | | | | | | |
| | 昭和32年3月31日 | 郡里町と重清村が合併し, 美馬町となる | | | | | | | | | | |
| | 昭和33年3月31日 | 江原町, 脇町, 岩倉町が合併し, 脇町となる | | | | | | | | | | |
| 昭和48年7月1日 | 木屋平村が麻植郡より美馬郡に編入 | | | | | | | | | | | |
| 平成17年3月1日 | 脇町, 美馬町, 穴吹町, 木屋平村が合併, 美馬市となる | | | | | | | | | | | |

| | | | | | | |
|-----------------------------|--|--|------------------|---------------------------|---|--------------------|
| 地 | 地勢 | 徳島県の西部に位置し、西側は三好市・美馬郡つるぎ町と、北側が阿讃山脈の山頂で香川県と、東側が阿波市・吉野川市・名西郡神山町と、南側が那賀郡那賀町と接している。総面積は367.14km ² で、市のほぼ中央を東西に吉野川が、南北には穴吹川等の吉野川水系の河川が流れ、その沿岸の平野部が主な可住地となっており、北側の讃岐山脈、南側の剣山山系をはじめ、ほとんどが山地で総面積の約8割が森林の清らかな水と豊かな緑に囲まれた自然の美しいまちである。 | | |  | |
| | | 農業 | 販売農家数 1,057 戸 | 自給的農家数 1,531 戸 | | 経営耕地面積 83,311 a |
| 域 | の | 産 | 林業 | 国有林面積 723 ha | 民有林面積 28,293 ha | 人工林率 55 % |
| | | | 漁業 | 漁港数 — 箇所 | 漁獲量 — トン | 出荷額 — 百万円 |
| 徴 | 業 | 工業 | 事業所数 45 箇所 | 従業者数 1,286 人 | 出荷額 41,982 百万円 | |
| | | 商業 | 事業所数 340 箇所 | 従業者数 1,785 人 | 年間販売額 29,400 百万円 | |
| 行政特 の 目 標 色 | 「共創」と「協働」のまちづくりを基本理念に①行政組織の効率化と経費削減・情報公開による開かれた市民にわかりやすい行政運営・市民が市政に参加できるシステムの構築等市民のニーズや時代に応じた施策を進める。②効率的な行政システムの構築・子育て支援を積極的に行い、教育の充実に努め人材の育成を図る。③防災対策の計画的な推進と普及、その他農林業振興・創業支援・企業誘致に積極的に取り組み雇用の促進と若者の定住を図り財政の健全化を図りながら着実に社会基盤の整備を図る。 | | | | | |
| 長期計画 | 基本構想 | 平成27～31年度 | | 基本計画 | 平成27～31年度 | |
| 共同処理事務 | 消防、ごみ、し尿、広域行政、老人ホーム、火葬場、退職手当、消防非常勤職員等の公務災害・報償金等、議会議員公務災害、非常勤公務災害、要介護認定、滞納整理、後期高齢者医療事務 | | | | | |
| 予 算 規 模 (普 通 会 計 当 初 予 算) | | | | | | |
| 28年度(a) | 24,360,390 千円 | 27年度(b) | 21,576,333 千円 | 伸び率 $\frac{(a)}{(b)} - 1$ | 12.9 % | |
| 重 点 事 業 | 平成28年度予算 | | 平成27年度実績 | | | |
| | 千円 | | 千円 | | | |
| | 1 | 美馬地区統合小学校建設事業 | 1,360,000 | 1 | 工場用地造成事業 | 928,297 |
| | 2 | 循環型社会形成推進負担事業 | 692,003 | 2 | うだつの町並み再生プロジェクト推進事業 | 13,032 |
| | 3 | 地域交流センター整備事業 | 2,431,000 | 3 | 美馬市版C R C基本構想策定事業 | 8,457 |
| | 4 | 企業立地推進事業 | 486,173 | 4 | 美馬認定こども園建設事業 | 793,066 |
| 5 | 地方創生推進事業 | 125,992 | 5 | 美馬地区統合小学校建設事業 | 198,980 | |
| 平成27年度決算状況(普通会計) | | | | | | |
| 収 支 | 歳入総額 | うち地方交付税 | 歳出総額 | うち普通建設事業費 | 歳入歳出差引 | 実質収支 |
| | 千円 23,018,856 | 千円 8,963,041 | 千円 22,221,931 | 千円 4,665,050 | 千円 796,925 | 千円 698,983 |
| 指 標 等 | 財政力指数 | 経常収支比率 | 財政調整基金 | 減債基金 | その他特定目的基金 | 地方債現在高 |
| | 0.2986 | 86.8 % | 百万円 3,826 | 百万円 1,819 | 百万円 3,465 | 百万円 27,794 |
| 平成27年度地方公営企業の状況 | | | | | | |
| 区 分 | | 内 訳 | | | | |
| 法 適 用 企 業 | 事業名 | 上水道事業 | 工業用水道 | | | |
| | 総収支率 | 116.4 % | 100.0 % | % | % | % |
| 法 非 適 用 企 業 | 事業名 | 簡易水道事業 | 電気事業 | 下水道(特定環境保全公共下水道)事業 | 下水道(農業集落排水)事業 | 観光施設(休養宿泊)事業 |
| | 収益的収支比率 | 58.8 % | 116.8 % | 94.9 % | 94.6 % | 96.5 % |
| 健全化判断比率(27年度決算) | | 平成27年度市町村税の状況 | | | | |
| 実質赤字比率 | — % | 地 方 算 税 額 | 市町村民税 | 固定資産税 | その他 | 計 |
| 連結実質赤字比率 | — % | | 1,402,965 千円 | 1,364,481 千円 | 315,473 千円 | 3,082,919 千円 |
| 実質公債費比率 | 8.5 % | 徴 収 率 | 市町村民税 | 固定資産税 | 税目計(国保税を除く) | |
| 将来負担比率 | 48.3 % | | 97.9 % | 93.3 % | 95.7 % | |

| | | | | | | | |
|---|------------------------------|---|--|---|----------------|---------------------|------------------------|
|  | み よ し 三 好 市 | | 人口 | 26,836 人 | | | |
| | | | 世帯数 | 11,311 世帯 | | | |
| | | | 面積 | 721.42 km ² | | | |
| | | | 年齢別人口 | 0歳～14歳 | 15歳～64歳 | 65歳以上 | 2,326人 13,500人 10,992人 |
| | | 所在地 〒778-8501 三好市池田町シンマチ1500番地2 | 庁舎竣工年月 | | | | |
| TEL | 0883-72-7600 | | 産業別就業人口 | I | II | III | |
| FAX | 0883-72-7203 | | 指定地域 | 904人 3,080人 7,831人 (過) (山) (辺) (低) (都) (特農) (農) | | | |
| URL | http://www.city-miyoshi.jp/ | | 類型 | I - 1 | | | |
| 市長 | 黒川 征一 | 任期 (1期目) | 議長 | 山子 凱雄 | 議員任期 | | |
| 副市長 | 近 泉 裕久 | 期 32. 3. 31 | 副議長 | 三 木 和 弘 | 30. 4. 15 | | |
| 職員数 (28. 4. 1) | | 党派別 | 条例定数 22人 (平成26年4月13日) | 自 民 公 共 維 諸 無 | | | |
| 普通会計 | 400人 | | | 民 進 明 産 新 派 属 | | | |
| 公営企業会計 | 87 | 議員数 (28. 7. 1) | 現 員 22人 | | 1 | 1 | |
| 合 計 | 487 | | | | | | 20 |
| 平成27年度ラスパイレ指数 | 97.3 | | | | | | |
| 平成27年度 整備状況 | 小学校 | 中学校 | 市町村立 保育園 | 市町村立 幼稚園 | 市町村立 認定こども園 | 児童館 | 図書館 |
| | 20 | 6 | 6 | 14 | 3 | | 2 |
| | 公営住宅等 | 都市公園 | 公民館 | 体育館 | プ ー ル | 病院, 診療所 | 市民会館, 公会堂 |
| 1,120 | 6 | 62 | 6 | 3 | 8 | 6 | |
| 行政機構 | 市長 | 副市長 | 総務部 | 総務課, 危機管理課, 秘書人事課, 管財課, 税務課, 三野支所, 山城支所, 井川支所, 東祖谷支所, 西祖谷支所 | | | |
| | | | 企画財政部 | 財政課, 地方創生推進課, 情報政策課 | | | |
| | 政策監 | 環境福祉部 | 市民課 (人権室), 保険医務課 (診療所: 4), 健康づくり課 (三好保健センター) | | | | |
| | | | 福祉事務所 | 地域福祉課 | 子育て支援課 | 保育所 (6), 認定こども園 (3) | 長寿・障害福祉課 |
| | 政策監 | 産業観光部 | 環境課 | 介護保険センター (みよし広域連合) | | | |
| | | | 観光課 (ラフティング世界選手権推進室) | | | | |
| | 商工政策課 | | | | | | |
| | 農業振興課 | | | | | | |
| | 建設部 | 三野病院 | 林業振興課 (農林土木室) | | | | |
| | | | 工務課, 管理課, 地籍調査課 | | | | |
| 会計管理者 | | | 水道課 | | | | |
| | | | 会計課 | | | | |
| | | | | 学校教育課 | 幼稚園 (8園) | | 小学校 (16校) |
| | | | | 教育委員会事務局 | 中学校 (6校) | | 給食センター (2) |
| | | | | | 調理場 (2) | | 生涯学習・スポーツ振興課 |
| | | | | 図書館 | | 公民館 | 体育施設 |
| | | | | 文化財課 | | | |
| | | | | 市議会 | 事務局 | | |
| | | | | 監査委員 | 事務局 | | |
| | | | | 農業委員会 | 事務局 | | |
| | | | | 選挙管理委員会 | 事務局 (総務課) | | |
| | | | | 公平委員会 | 事務局 (総務課) | | |
| | | | | 固定資産評価審査委員会 | 事務局 (総務課) | | |
| 合併の経過 | 明治22年10月1日 | 町村制施行 三野村・箸蔵村・池田村・三縄村・佐馬地村・山城谷村・三名村・井川村・井内谷村・東祖谷山村・西祖谷山村となる | | | | | |
| | 昭和31年9月30日 | 箸蔵村を池田町に編入合併, 山城谷村・三名村が合併し, 山城町となる | | | | | |
| | 昭和34年3月31日 | 池田町・佐馬地村・三縄村が合併し, 池田町となる | | | | | |
| | 昭和34年4月1日 | 辻町と井内谷村が合併し, 井川町となる | | | | | |
| | 平成18年3月1日 | 三野町・池田町・山城町・井川町・東祖谷山村・西祖谷山村が合併し, 三好市となる | | | | | |

| | | | | | | |
|-----------------------------|---------------|--|-------------------|---------------------------|---|--------------------|
| 地 | 地勢 | 徳島県の西端部に位置し、三好市三野町が飛び地のため、東みよし町を間に挟んだ形となり、市の面積は県内最大となる。北は香川県、西は愛媛県、南は高知県、東は美馬市・美馬郡つるぎ町に接する。剣山山系を南側にもち、市の90パーセント近くが山地によって構成され、中央部を吉野川が横切っている。 | | |  | |
| | | 農業 | 販売農家数 495 戸 | 自給的農家数 1,650 戸 | | 経営耕地面積 33,822 a |
| 域 | 産 | 林業 | 国有林面積 9,528 ha | 民有林面積 54,221 ha | 人工林率 62 % | |
| | | 漁業 | 漁港数 — 箇所 | 漁獲量 — トン | 出荷額 — 百万円 | |
| 特 | 業 | 工業 | 事業所数 49 箇所 | 従業者数 1,191 人 | 出荷額 24,788 百万円 | |
| | | 商業 | 事業所数 397 箇所 | 従業者数 1,576 人 | 年間販売額 27,735 百万円 | |
| 行政の目録 | | 三好市総合計画において定めた「自然が生き活き、人が輝く交流の郷 三好市」を基本理念とし、豊かな自然環境と景観を活かした快適で安らぎがある住環境の整備、地域資源を活用した地域間交流の促進、観光産業や伝統文化の振興、三好市に住む住民一人ひとりが安心できるための社会福祉の充実、住民が積極的にまちづくりに参画する「住民主体」のまちづくりを推進し、(1)定住と交流を育むまち、(2)豊かで生き活き、安心・安全なまち、(3)地域性を活かし魅力ある煌めくまち、(4)住民参画を基本とした協働のまちを基本目標とし各施策を実施する。 | | | | |
| 長期計画 | 基本構想 | 平成20～29年度 | | 基本計画 | 平成25～29年度 | |
| 共同処理事務 | | し尿、火葬場、ごみ、消防、広域市町村圏、退職手当、消防非常勤職員等の公務災害・報償金等、非常勤職員公務災害、青少年育成、介護保険、議会議員公務災害、滞納整理、後期高齢者医療事務 | | | | |
| 予 算 規 模 (普 通 会 計 当 初 予 算) | | | | | | |
| 28年度(a) | 24,214,483 千円 | 27年度(b) | 23,752,239 千円 | 伸び率 $\frac{(a)}{(b)} - 1$ | 1.9 % | |
| 重 点 事 業 | 平成28年度予算 | | 平成27年度実績 | | | |
| | 1 | 本庁舎整備事業 | 377,542 | 1 | 養護老人ホーム敬寿荘増改築事業 | 225,806 |
| | 2 | 小学校空調設備設置事業 | 148,729 | 2 | 婚活支援事業補助 | 1,717 |
| | 3 | 学校給食費負担軽減措置 | 19,605 | 3 | 新卒者等就職促進事業 | 6,400 |
| | 4 | 耐震改修等支援事業 | 49,036 | 4 | 耐震改修等支援事業 | 24,773 |
| | 5 | お試し暮らし住宅事業 | 4,530 | 5 | 消防団装備備品整備事業 | 15,668 |
| 平成27年度決算状況(普通会計) | | | | | | |
| 収 支 | 歳入総額 | うち地方交付税 | 歳出総額 | うち普通建設事業費 | 歳入歳出差引 | 実質収支 |
| | 27,214,321 千円 | 12,856,037 千円 | 26,077,339 千円 | 4,230,948 千円 | 1,136,982 千円 | 992,252 千円 |
| 指 標 等 | 財政力指数 | 経常収支比率 | 財政調整基金 | 減債基金 | その他特定目的基金 | 地方債現在高 |
| | 0.2076 | 82.9 % | 7,232 百万円 | 7,062 百万円 | 5,658 百万円 | 37,321 百万円 |
| 平成27年度地方公営企業の状況 | | | | | | |
| 区 分 | | 内 訳 | | | | |
| 法 適 用 企 業 | 事業名 | 上水道事業 | 病院事業 | | | |
| | 総収支率 | 85.1 % | 100.4 % | % | % | % |
| 法 非 適 用 企 業 | 事業名 | 簡易水道事業 | 下水道(農業集落排水)事業 | 下水道(特定地域生活排水)事業 | 介護サービス事業 | |
| | 収益的収支比率 | 82.5 % | 92.9 % | 96.6 % | 106.1 % | % |
| 健全化判断比率(27年度決算) | | 平成27年度市町村税の状況 | | | | |
| 実質赤字比率 | — % | 地 方 算 税 額 | 市町村民税 | 固定資産税 | その他 | 計 |
| 連結実質赤字比率 | — % | | 1,057,519 千円 | 1,251,806 千円 | 296,661 千円 | 2,605,986 千円 |
| 実質公債費比率 | 7.2 % | 徴 収 率 | 市町村民税 | 固定資産税 | 税目計(国保税を除く) | |
| 将来負担比率 | — % | | 95.4 % | 90.4 % | 93.2 % | |

| | | | | | | | | | | | | | |
|---|---|---------|------------------------------------|----------------|--|--|----------------|---------------|------|------|------|------|----------|
|  | かつ 浦 町 勝 浦 町 | | 所在地 〒771-4395 勝浦郡勝浦町大字久国字久保田3番地 | 庁舎 竣工 年月 | 人 口 5,301 人 | | | | | | | | |
| | | | | | 世 帯 数 1,860 世帯 | | | | | | | | |
| | | | | 27年 国調 | 面 積 69.83 km ² | | | | | | | | |
| | | | | | 年 齢 別 人 口 0歳~14歳 504人 15歳~64歳 2,696人 65歳以上 2,101人 | | | | | | | | |
| | | | | 昭45 5月 | 高 齢 者 比 率 39.6 % | | | | | | | | |
| TEL | 0885-42-2511 | | | | 産 業 別 就 業 人 口 I 826人 II 688人 III 1,460人 | | | | | | | | |
| FAX | 0885-42-3028 | | | | 指 定 地 域 (過) (辺) (特農) (農) | | | | | | | | |
| URL | http://www.town.katsuura.lg.jp/ | | | | | | | | | | | | |
| 町 長 | なか 中 | た 田 | うし 丑 | ご 五 | ろう 郎 | 任 30. 2. 4 | 議 長 | くに 国 | きよ 清 | いち 一 | じ 治 | 議員任期 | 31. 7. 9 |
| 副 町 長 | やぶ 藪 | した 下 | たけ 武 | ふみ 史 | 期 32. 3. 31 | 副 議 長 | お 麻 | え 植 | ひで 秀 | き 樹 | 議員任期 | | |
| 職員数 (28. 4. 1) | | | | | | | | 自 民 公 共 維 諸 無 | | | | | |
| 普通会計 | 65人 | | 党 派 別 | | 条例定数 10人 (平成19年7月10日) | | 民 進 明 産 新 派 属 | | | | | | |
| 公営企業会計 | 46 | | 議 員 数 | | 現 員 10人 | | 2 | | | | | | |
| 合計 | 111 | | (28. 7. 1) | | | | 8 | | | | | | |
| 平成27年度ラスパイレクス指数 | 95.8 | | | | | | | | | | | | |
| 平 施 成 設 | 小 学 校 | 中 学 校 | 市 町 村 立 保 育 所 | 市 幼 稚 園 | 市 町 村 立 認 定 こ ど も 園 | 児 童 館 | 図 書 館 | | | | | | |
| 27の 年 整 度 備 公 状 共 況 | 2 | 1 | | | | | | 1 | | | | | |
| | 公 営 住 宅 等 | 都 市 公 園 | 公 民 館 | 体 育 館 | プ ー ル | 病 院, 診 療 所 | 市 民 会 館, 公 会 堂 | | | | | | |
| | 71 | | 1 | 2 | | 1 | 1 | | | | | | |
| 行 政 機 構 | 町 長 — 副 町 長 — <ul style="list-style-type: none"> — 企画総務課 (地方創生推進室) — 税 務 課 — 福 祉 課 — 勝浦会館 — 住 民 課 — 産 業 交 流 課 — 建 設 課 (簡易水道対策室) — 勝 浦 病 院 — 出 納 室 | | | | | 議 会 — 事 務 局 教 育 委 員 会 長 — 事 務 局 — 小・中学校 — 学 校 給 食 セ ン タ ー 監 査 委 員 — 事 務 局 農 業 委 員 会 — 事 務 局 選 挙 管 理 委 員 会 — 事 務 局 固 定 資 産 評 価 審 査 委 員 会 | | | | | | | |
| 合 併 の 経 過 | 明治22年10月1日 町村制施行 柵野村, 生比奈村となる 大正15年2月11日 柵野村を横瀬町と改称する 昭和30年3月1日 横瀬町・生比奈村合併, 勝浦町となる | | | | | | | | | | | | |

| | | | | | | | | |
|-----------------------------|--|---|---------------|---------------------------|---|------------|----------|-----------|
| 地 域 の 特 徴 | 地勢 | 県の南東部に位置し、総面積69.80km ² の準山間盆地帯であり、勝浦川（2級河川）が東西に貫流し、その沿岸に開けた平たん地を中心に居住地を形成し、山ろく一帯は樹園地となっている。 | | |  | | | |
| | 農 業 | 販売農家数 | 452 戸 | 自給的農家数 | | 170 戸 | 経営耕地面積 | 38,977 a |
| | | 林業 | 国有林面積 | — ha | | 民有林面積 | 4,724 ha | 人工林率 |
| | 漁 業 | 漁港数 | — 箇所 | 漁獲量 | | — トン | 出荷額 | — 百万円 |
| | | 工業 | 事業所数 | 10 箇所 | | 従業者数 | 400 人 | 出荷額 |
| | 商 業 | 事業所数 | 57 箇所 | 従業者数 | | 201 人 | 年間販売額 | 2,246 百万円 |
| | | 特産品等 | | | | | | ミカン、スタチ |
| | 行政の目標色 | 将来像「みかんが香り 笑顔あふれる 元気なまち かつうら」 人口減少の抑制、少子高齢化への対応、行財政運営の変革という視点を念頭に着実な財政運営を基軸に据え、まちづくりの核となる 自然環境と町民の気概、歴史・伝統文化・風土という、有形無形の町固有の地域資源に磨きをかけながら、町民と行政の協働によって『農業・交流・定住のまち』としての魅力をさらに向上していきます。 | | | | | | |
| 長期計画 | 基本構想 | 平成23～32年度 | | 基本計画 | 平成28～32年度 | | | |
| 共同処理事務 | し尿、退職手当、消防非常勤職員等の公務災害・報償金等、非常勤職員公務災害、議会議員公務災害、滞納整理、後期高齢者医療事務 | | | | | | | |
| 予 算 規 模 （ 普 通 会 計 当 初 予 算 ） | | | | | | | | |
| 28年度(a) | 3,478,502 千円 | 27年度(b) | 3,821,807 千円 | 伸び率 $\frac{(a)}{(b)} - 1$ | △ 9.0 % | | | |
| 重 点 事 業 | 平成28年度予算 | 千円 | | 平成27年度実績 | 千円 | | | |
| | 1 子育て交流センター改築事業 | 70,000 | | 1 地域情報通信整備事業 | 393,879 | | | |
| | 2 道路改良事業 | 65,000 | | 2 庁舎等耐震補強事業 | 386,230 | | | |
| | 3 勝浦土地改良区補助金 | 40,064 | | 3 町単道路改良事業 | 31,424 | | | |
| | 4 町単道路改良事業 | 32,000 | | 4 農業振興事業補助金 | 15,739 | | | |
| | 5 農業振興事業補助金 | 20,095 | | 5 観光施設整備事業 | 9,238 | | | |
| 平成27年度決算状況（普通会計） | | | | | | | | |
| 収 支 | 歳入総額 | うち地方交付税 | 歳出総額 | うち普通建設事業費 | 歳入歳出差引 | 実質収支 | | |
| | 4,164,998 千円 | 1,738,240 千円 | 3,827,069 千円 | 1,042,905 千円 | 337,929 千円 | 319,915 千円 | | |
| 指 標 等 | 財政力指数 | 経常収支比率 | 財政調整基金 | 減債基金 | その他特定目的基金 | 地方債現在高 | | |
| | 0.2479 | 71.4 % | 2,316 百万円 | 379 百万円 | 344 百万円 | 3,701 百万円 | | |
| 平成27年度地方公営企業の状況 | | | | | | | | |
| 区 分 | | 内 訳 | | | | | | |
| 法 適 用 企 業 | 事業名 | 病院事業 | | | | | | |
| | 総収支率 | 101.6 % | % | % | % | % | | |
| 法 非 適 用 企 業 | 事業名 | 簡易水道事業 | 下水道(農業集落排水)事業 | | | | | |
| | 収益的収支比率 | 82.1 % | 47.9 % | % | % | % | | |
| 健全化判断比率(27年度決算) | | 平成27年度市町村税の状況 | | | | | | |
| 実質赤字比率 | — % | 地 方 算 入 税 額 | 市町村民税 | 固定資産税 | その他 | 計 | | |
| 連結実質赤字比率 | — % | | 199,467 千円 | 223,675 千円 | 68,216 千円 | 491,358 千円 | | |
| 実質公債費比率 | 5.8 % | 徴 収 率 | 市町村民税 | 固定資産税 | 税目計(国保税を除く) | | | |
| 将来負担比率 | — % | | 97.3 % | 95.3 % | 96.5 % | | | |

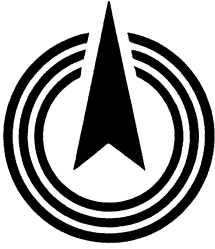
| | | | | | | | |
|---|--|------------------------------|---------------------------|-------------------------|--|---------------|----------------|
|  | | かみ かつ ちょう 上 勝 町 | | 平 | 人 口 | 1,545 人 | |
| | | 所在地 〒771-4501 | | 27 年 国 調 | 世 帯 数 | 732 世帯 | |
| 勝浦郡上勝町大字福原字下横峯3番地1 | | 庁舎竣工年月 | 面 積 | | 109.63 km ² | | |
| 交通機関 徳島バス勝浦線横瀬西停留所下車, 乗り換え 上勝町営バス横峯橋停留所から徒歩3分 | | 昭58 7月 | 年 齢 別 人 口 | 0歳~14歳 111人 | 15歳~64歳 593人 | 65歳以上 841人 | |
| TEL 0885-46-0111 | | | 産 業 別 就 業 人 口 | I 400人 II 131人 III 350人 | | | |
| FAX 0885-46-0323 | | URL http://www.kamikatsu.jp/ | 指 定 地 域 | (過) (山) (辺) (特農) (農) | | | |
| URL http://www.kamikatsu.jp/ | | | 類 型 | I - 0 | | | |
| 町 長 | 花 本 靖 任 | (1期目) 29. 4. 24 | 議 長 | まつ した かず てる 松 下 和 照 | 議員任期 31. 12. 31 | | |
| 副 町 長 | もり 森 周 一 期 | 32. 9. 30 | 副 議 長 | いわ もと ふみ あき 岩 本 文 昭 | | | |
| 職員数 (28. 4. 1) | | 党 派 別 | 条 例 定 数 8人 (平成25年1月1日) | 自 民 公 共 維 諸 無 | 民 進 明 産 新 派 所 属 | | |
| 普通会計 | 46人 | | | 現 員 8人 | | | |
| 公営企業会計 | 8 | 議 員 数 (28. 7. 1) | | | | | |
| 合 計 | 54 | | | | 1 | | 7 |
| 平成27年度ラスパイレース指数 | 93.5 | | | | | | |
| 平 施 成 設 | 小 学 校 | 中 学 校 | 市 町 村 立 保 育 所 | 市 幼 稚 園 | 市 町 村 立 認 定 こ ど も 園 | 児 童 館 | 図 書 館 |
| 27の 年整 度備 公状 共況 | 1 | 1 | 1 | | | | |
| | 公営住宅等 | 都 市 公 園 | 公 民 館 | 体 育 館 | プ ー ル | 病 院, 診 療 所 | 市 民 会 館, 公 会 堂 |
| | 107 | | 1 | 2 | | 2 | |
| 行 政 機 構 | 町 長 — 副 町 長 — 総 務 課 — 税 務 課 — 住 民 課 — 上勝町診療所 — 福原診療所 — 産 業 課 — 企 画 環 境 課 — 建 設 課 — 支 所 会 計 管 理 者 — 出 納 室 | | | | 議 会 — 事 務 局 教 育 委 員 — 事 務 局 — 給 食 共 同 調 理 場 — 小 学 校 — 中 学 校 監 査 委 員 — 事 務 局 農 業 委 員 会 — 事 務 局 選 挙 管 理 委 員 会 — 事 務 局 固 定 資 産 評 価 審 査 委 員 会 | | |
| 合 併 の 経 過 | 明治22年10月1日 町村制施行 高銓村, 福原村となる 昭和30年7月20日 高銓村・福原村合併, 上勝町になる | | | | | | |

| | | | | | | | | |
|----------------------------|--|--|--------------|----------------------|---|------------|----------------------|----------------------|
| 地 域 の 特 徴 | 地勢 | 四国山脈の東斜面山地に属し、標高1,439mの高丸山を最高峰とする山岳が重なり、その間に流れる溪川とこれを集めて東流する勝浦川は深い渓谷をなし、その流域にごくわずかな平地がみられるほかは、大部分が山地であり、山腹急斜面に階段状をなしつつ標高100~700mの間に大小55集落を有する農林業地帯である。 | | |  | | | |
| | 農 業 | 販売農家数 | 自給的農家数 | 経営耕地面積 | | 特産品等 | | |
| | | 186 戸 | 142 戸 | 12,365 a | | | | |
| | 林 業 | 国有林面積 | 民有林面積 | 人工林率 | | | 菌床しいたけ, 彩, ゆこう, 阿波晩茶 | |
| | | 2 ha | 9,689 ha | 80 % | | | | |
| | 漁 業 | 漁港数 | 漁獲量 | 出荷額 | | | | 菌床しいたけ, 彩, ゆこう, 阿波晩茶 |
| | | — 箇所 | — トン | — 百万円 | | | | |
| | 工 業 | 事業所数 | 従業者数 | 出荷額 | | | | |
| 4 箇所 | | 103 人 | 640 百万円 | | | | | |
| 商 業 | 事業所数 | 従業者数 | 年間販売額 | 菌床しいたけ, 彩, ゆこう, 阿波晩茶 | | | | |
| | 16 箇所 | 33 人 | × 百万円 | | | | | |
| 行特 政の 目 標色 | “いっきゅうと彩の里・かみかつ”をキャッチフレーズに、みんなで疑問を出し合い、知恵を使って明るく夢のある町を目指します。①町民の健康や安全、地域環境の保全を重視した循環型社会をリードする町。②美しくアメニティに富んだ生活圏の形成や住宅政策を通じて若者が住みたくなるような魅力のある町。③地域資源を生かし、インターネット等を利用して地域経済の活性化が図られる町。 | | | | | | | |
| 長 期 計 画 | 基本構想 | 平成23~32年度 | 基本計画 | | 平成23~32年度 | | | |
| 共同処理事務 | 退職手当、非常勤職員公務災害、し尿処理、議会議員公務災害、消防非常勤職員等の公務災害・退職報償金等、滞納整理、後期高齢者医療事務 | | | | | | | |
| 予 算 規 模 (普通会計当初予算) | | | | | | | | |
| 28年度(a) | 2,735,241 千円 | 27年度(b) | 2,949,601 千円 | | 伸び率 $\frac{(a)}{(b)} - 1$ | △ 7.3 % | | |
| 重 点 事 業 | 平成28年度予算 | 千円 | | | 平成27年度実績 | 千円 | | |
| | 1 | ゼロ・ウェストブランドを活用した循環型まちづくり事業 | 21,320 | 1 | F T T H設備更改事業負担金 | 124,031 | | |
| | 2 | 彩山事業用地購入 | 8,834 | 2 | 太陽光設備設置工事 | 18,825 | | |
| | 3 | 本庁舎非常用電源設備設置工事 | 19,880 | 3 | 社会保障・税番号制度改正に伴うシステム改修事業 | 36,015 | | |
| | 4 | 公営塾(アララギ学習会)事業 | 5,822 | 4 | ゼロ・ウェストブランドを活用した循環型まちづくり事業 | 22,491 | | |
| | 5 | 社会保障・税番号制度改正システム改修事業 | 10,325 | 5 | キャンプ場再開発改修事業 | 7,926 | | |
| 平成27年度決算状況(普通会計) | | | | | | | | |
| 収 支 | 歳入総額 | うち地方交付税 | 歳出総額 | うち普通建設事業費 | 歳入歳出差引 | 実質収支 | | |
| | 3,252,684 千円 | 1,610,839 千円 | 2,972,319 千円 | 548,324 千円 | 280,365 千円 | 199,752 千円 | | |
| 指 標 等 | 財政力指数 | 経常収支比率 | 財政調整基金 | 減債基金 | その他特定目的基金 | 地方債現在高 | | |
| | 0.1114 | 84.9 % | 2,788 百万円 | 1,248 百万円 | 568 百万円 | 2,809 百万円 | | |
| 平成27年度地方公営企業の状況 | | | | | | | | |
| 区 分 | 内 訳 | | | | | | | |
| 法 適 用 企 業 | 事業名 | | | | | | | |
| | 総収支率 | % | % | % | % | % | | |
| 法 非 適 用 企 業 | 事業名 | 簡易水道事業 | | | | | | |
| | 収益的収支比率 | 55.1 % | % | % | % | % | | |
| 健全化判断比率(27年度決算) | | 平成27年度市町村税の状況 | | | | | | |
| 実質赤字比率 | — % | 地 方 算 税 額 | 市町村民税 | 固定資産税 | その他 | 計 | | |
| 連結実質赤字比率 | — % | | 47,010 千円 | 74,497 千円 | 15,939 千円 | 137,446 千円 | | |
| 実質公債費比率 | 4.2 % | 徴 収 率 | 市町村民税 | 固定資産税 | 税目計(国保税を除く) | | | |
| 将来負担比率 | — % | | 96.9 % | 97.7 % | 97.4 % | | | |

| | | | | | | | | | | | |
|---|---------------------------------------|------------------------------------|----------------------------|------------------------|--------------------------|-----------------------------|-------------------|---------------|---|---|---|
|  | さ な ご う ち そ ん 佐那河内村 | | 平 27 年 国 調 | 人 口 | 2,289 人 | | | | | | |
| | 所在地 〒771-4195 名東郡佐那河内村下字中辺 71-1 | | | 庁舎 竣 工 年 月 | 世 帯 数 | 793 世帯 | | | | | |
| | | | | | 面 積 | 42.28 km ² | | | | | |
| | 交通機関 JR徳島駅からバスで40分 | | | 昭43 7月 | 年 齢 別 人 口 | 0歳~14歳 194人 | 15歳~64歳 1,107人 | 65歳以上 988人 | | | |
| 高 齢 者 比 率 | | | 43.2 % | | | | | | | | |
| TEL | 088-679-2111 | | 昭43 7月 | 産 業 別 就 業 人 口 | I 615人 | II 284人 | III 574人 | | | | |
| FAX | 088-679-2125 | | | 指 定 地 域 | (過) (山) (辺) (抛) (農) | | | | | | |
| URL | http://www.vill.sanagochi.lg.jp/ | | | 類 型 | I - 0 | | | | | | |
| 村 長 | | いわ 岩 き 城 よし 福 じ 治 任 | (1期目) 31.10.31 | 議 長 | | に 仁 わ 羽 ご 悟 ろう 郎 | 議員任期 31. 4. 29 | | | | |
| 副 村 長 | | もり 森 わき 脇 しょう 昇 いち 一 期 | 31.12.20 | 副 議 長 | | おか 岡 もと 本 たか 隆 じ 次 | | | | | |
| 職員数 (28. 4. 1) | | 党 派 別 | 条 例 定 数 8人 (平成22年6月23日) | 自 | 民 | 公 | 共 | 維 | 諸 | 無 | |
| 普通会計 | 45人 | | | 議 員 数 (28. 7. 1) | 民 | 進 | 明 | 産 | 新 | 派 | 所 |
| 公営企業会計 合計 | 4 49 | | | | 現 | 員 | 8人 | | | | |
| 平成27年度ラスパイレス指数 | 100.9 | | | | | | | | | | |
| 平 施 成 設 27 の 年 整 度 備 公 状 共 況 | 小 学 校 | 中 学 校 | 市 町 村 立 所 保 育 園 | 市 幼 町 村 立 園 稚 稚 園 | 市 町 村 立 園 認 定 こ ど も 園 | 児 童 館 | 図 書 館 | | | | |
| | 1 | 1 | 1 | | | | | | | | |
| | 公営住宅等 | 都 市 公 園 | 公 民 館 | 体 育 館 | プ ー ル | 病 院, 診 療 所 | 市 民 会 館, 公 会 堂 | | | | |
| 6 | | | 1 | 1 | | | | | | | |
| 行 政 機 構 | 村 長 — 副 村 長 | | 総務企画課 | | | | | | | | |
| | | | 産業環境課 | | | | | | | | |
| | | | 建設課 | | | | | | | | |
| | | | 住民税務課 | | | | | | | | |
| | | | 健康福祉課 — 保育所 | | | | | | | | |
| | | | 出納室 | | | | | | | | |
| | | | 議会事務局 | | | | | | | | |
| 教育委員会 | 事務局 | 学校給食センター | 小・中学校 | | | | | | | | |
| 選挙管理委員会 | 事務局 | | | | | | | | | | |
| 監査委員 | 事務局 | | | | | | | | | | |
| 農業委員会 | 事務局 | | | | | | | | | | |
| 固定資産評価審査委員会 | | | | | | | | | | | |
| 合併の経過 | 明治22年10月1日 町村制施行 佐那河内村となる | | | | | | | | | | |

| | | | | | | | | |
|---------------------------------|--|---|---------------|---------------------------|---|------------|----------|--------------------------------|
| 地 域 の 特 徴 | 地勢 | <p>県の中東部に位置し、徳島市に隣接する純農山村で、地形は、周囲ことごとく山に囲まれ、中心部に幹流園瀬川が東流し、水利の便に恵まれた盆地である。土質は秩父古生層に属し、土壌は埴土、埴質礫土が大部分で、適度の腐植と保水力を持ち、雨量も比較的多く、温暖にして農作物の生育に好適である。</p> | | |  | | | |
| | 農 業 | 販売農家数 | 302 戸 | 自給的農家数 | | 132 戸 | 経営耕地面積 | 18,173 a |
| | | 林業 | 国有林面積 | 8 ha | | 民有林面積 | 2,891 ha | 人工林率 |
| | 漁 業 | 漁港数 | — 箇所 | 漁獲量 | | — トン | 出荷額 | — 百万円 |
| | | 工業 | 事業所数 | 3 箇所 | | 従業者数 | 36 人 | 出荷額 |
| | 商 業 | 事業所数 | 24 箇所 | 従業者数 | | 55 人 | 年間販売額 | × 百万円 |
| | | 特産品等 | | | | | | すだち、いちご、ねぎ、みかん、米、椎茸、キウイフルーツ、花き |
| 行特 政 の 目 標 色 | <p>村づくりにあたっては、住民参加の行政の実現を図ることを目標とし、「村政出前講座」の開設など、住民との情報共有化に取り組むことが新しい時代に向けて歩むべき基本方向です。そして、これらの取り組みを通じて積極的に情報を開示し、多くの住民が村づくりに参画できる体制を推進します。</p> <p>村民が安全で豊かに健康な生活が享受でき、着実に前進する村政をめざします。</p> | | | | | | | |
| 長 期 計 画 | 基本構想 | 平成18～27年度 | | 基本計画 | 平成23～27年度 | | | |
| 共 同 処 理 事 務 | し尿処理、退職手当、消防非常勤職員等の公務災害・退職報償金等、非常勤職員公務災害、議会議員公務災害、滞納整理、後期高齢者医療事務 | | | | | | | |
| 予 算 規 模 (普 通 会 計 当 初 予 算) | | | | | | | | |
| 28年度(a) | 2,050,000 千円 | 27年度(b) | 2,190,000 千円 | 伸び率 $\frac{(a)}{(b)} - 1$ | △ 6.4 % | | | |
| 重 点 事 業 | 平成28年度予算 | | | 平成27年度実績 | | | | |
| | 1 | 農山漁村地域整備交付金事業(小水力発電) | 9,200 | 1 | 農山漁村地域整備交付金事業(小水力発電) | 78,162 | | |
| | 2 | 地方創生事業(人口対策等) | 20,500 | 2 | 戸籍システム構築事業 | 21,096 | | |
| | 3 | 鳥獣害対策推進事業 | 9,550 | 3 | 役場庁舎改築事業 | 8,758 | | |
| | 4 | 村育推進事業(英語教育) | 4,000 | 4 | 移住・定住推進体制整備支援事業 | 2,468 | | |
| | 5 | 村育推進事業 | 850 | 5 | 定住促進集落支援事業 | 2,143 | | |
| 平 成 2 7 年 度 決 算 状 況 (普 通 会 計) | | | | | | | | |
| 収 支 | 歳入総額 | うち地方交付税 | 歳出総額 | うち普通建設事業費 | 歳入歳出差引 | 実質収支 | | |
| | 2,520,691 千円 | 1,438,048 千円 | 2,418,447 千円 | 247,121 千円 | 102,244 千円 | 59,204 千円 | | |
| 指 標 等 | 財政力指数 | 経常収支比率 | 財政調整基金 | 減債基金 | その他特定目的基金 | 地方債現在高 | | |
| | 0.1512 | 73.2 % | 1,398 百万円 | 640 百万円 | 1,382 百万円 | 1,748 百万円 | | |
| 平 成 2 7 年 度 地 方 公 営 企 業 の 状 況 | | | | | | | | |
| 区 分 | 内 訳 | | | | | | | |
| 法 適 用 企 業 | 事業名 | | | | | | | |
| | 総収支率 | % | % | % | % | % | | |
| 法 非 適 用 企 業 | 事業名 | 簡易水道事業 | 下水道(農業集落排水)事業 | | | | | |
| | 収益的収支比率 | 51.4 % | 92.8 % | % | % | % | | |
| 健全化判断比率(27年度決算) | | 平 成 2 7 年 度 市 町 村 税 の 状 況 | | | | | | |
| 実質赤字比率 | — % | 地 方 算 税 額 | 市町村民税 | 固定資産税 | その他 | 計 | | |
| 連結実質赤字比率 | — % | | 89,292 千円 | 94,868 千円 | 19,929 千円 | 204,089 千円 | | |
| 実質公債費比率 | 6.8 % | 徴 収 率 | 市町村民税 | 固定資産税 | 税目計(国保税を除く) | | | |
| 将来負担比率 | — % | | 98.3 % | 97.9 % | 98.2 % | | | |

| | | | | | | | | | |
|---|------------------------------|--|--|--|--|--------------------|-----------------|-------|--|
|  | いし い ちよう 石 井 町 | | 平 | 人 口 | 25,590 人 | | | | |
| | | | 27 | 世 帯 数 | 9,327 世帯 | | | | |
| | | | 年 | 面 積 | 28.85 km ² | | | | |
| | | | 国 調 | 年 齢 別 人 口 | 0歳～14歳 3,232人 | 15歳～64歳 14,463人 | 65歳以上 7,670人 | | |
| | | | 高 齢 者 比 率 | 30.2 % | | | | | |
| TEL | 088-674-1111 | | 庁 舎 竣 工 年 月 | 産 業 別 就 業 人 口 | I 1,258人 | II 2,659人 | III 7,745人 | | |
| FAX | 088-675-1500 | | | 平26 12月 | 指 定 地 域 | ③ 都 ④ 抛 | | | |
| URL | http://www.town.ishii.lg.jp/ | | | | | | 類 型 | V - 2 | |
| 町 長 | こ ばやし とも ひと 仁 | 任 期 | (1期目) 31. 4. 30 | 議 長 | く め たけし 米 毅 | 議 員 任 期 | 31. 8. 31 | | |
| 副 町 長 | 《空 席》 | | 期 | 副 議 長 | ご とう ただ お 後 藤 忠 雄 | | | | |
| 職 員 数 (28. 4. 1) | | 党 派 別 | 条 例 定 数 14人 (平成23年8月28日) | 自 民 公 共 維 諸 無 | 民 進 明 産 新 派 所 属 | | | | |
| 普 通 会 計 | 200人 | | | 議 員 数 (28. 7. 1) | 現 員 14人 | | | | |
| 公 営 企 業 会 計 合 計 | 18 218 | | | | | | 1 | 1 | |
| 平成27年度ラスパイレス指数 | 98.9 | | | | | | | | |
| 平 施 成 設 27の 年 整 度 備 公 状 共 況 | 小 学 校 | 中 学 校 | 市 町 村 立 保 育 所 | 市 幼 稚 園 | 市 町 村 立 認 定 こ ど も 園 | 児 童 館 | 図 書 館 | | |
| | 6 | 2 | 4 | 6 | | | | | |
| | 公 営 住 宅 等 | 都 市 公 園 | 公 民 館 | 体 育 館 | プ ー ル | 病 院, 診 療 所 | 市 民 会 館, 公 会 堂 | | |
| | 270 | 5 | 6 | 1 | 1 | | | | |
| 行 政 機 構 | 町 長 — 副 町 長 — 参 事 | | 総務課 総合政策課 財政課 住民課 税務課 長寿社会課 福祉生活課 産業経済課 建設課 子育て支援課 保育支援室 — 保育所 防災対策課 保健センター 清掃センター 一般廃棄物最終処分場 リサイクルセンター クリーンセンター | 議 会 — 事 務 局 教 育 委 員 会 — 教 育 次 長 選 挙 管 理 委 員 会 — 事 務 局 農 業 委 員 会 — 事 務 局 監 査 委 員 固 定 資 産 評 価 審 査 委 員 会 | 学 校 教 育 課 社 会 教 育 課 学 校 給 食 セ ン タ ー 幼 稚 園 小 ・ 中 学 校 公 民 館 | 出 納 課 水 道 課 | 会 計 管 理 者 | | |
| | 合 併 の 経 過 | 明治22年10月1日 町村制施行 石井村, 浦庄村, 高原村, 藍畑村, 高川原村となる 昭和30年3月31日 石井町・浦庄村・高原村・藍畑村・高川原村が合併して石井町となる | | | | | | | |

| | | | | | | |
|----------------------------|--|----------------------------|-----------------|---|--------------------|--------------|
| 地 勢 | 標高は概ね5メートルないし12メートルで、西から東に低くなり、吉野川平野の一部分でほとんどが平坦地である。 | | |  | | |
| | 農 業 | 販売農家数 828 戸 | 自給的農家数 486 戸 | | 経営耕地面積 76,306 a | |
| 産 業 | 林 業 | 国有林面積 3 ha | 民有林面積 311 ha | 人工林率 6 % | | |
| | 漁 業 | 漁港数 — 箇所 | 漁獲量 — トン | 出荷額 — 百万円 | | |
| 業 | 工 業 | 事業所数 51 箇所 | 従業者数 1,580 人 | 出荷額 36,504 百万円 | | |
| | 商 業 | 事業所数 241 箇所 | 従業者数 1,557 人 | 年間販売額 36,152 百万円 | | |
| 特 徴 | 特産品等 漬物、ほうれん草、小松菜、えだ豆、ブロッコリー、人参、ごぼう、スイートコーン、醤油、肉加工品 | | | | | |
| 行政 の 目 標 色 | 「太陽と緑の環境都市 いしい」の実現をめざして、生活環境基盤の整備や社会福祉の充実を中心として各種の行政課題に対応しながら、・支え合い育て合う、人の輝くまちづくり・環境を考え暮らしを快適にするまちづくり・住民が主役の活力あふれるまちづくりに努めております。 | | | | | |
| 長 期 計 画 | 基本構想 | 平成23～32年度 | 基本計画 | 平成28～32年度 | | |
| 共同処理事務 | 消防、退職手当、消防非常勤職員等の公務災害・報償金等、非常勤職員公務災害・議会議員公務災害、滞納整理、後期高齢者医療事務 | | | | | |
| 予 算 規 模 (普通会計当初予算) | | | | | | |
| 28年度(a) | 8,899,142 千円 | 27年度(b) | 8,564,983 千円 | 伸び率 $\frac{(a)}{(b)} - 1$ | 3.9 % | |
| 重 点 事 業 | 平成28年度予算 千円 | | 平成27年度実績 千円 | | | |
| | 1 | 石井西こども園整備事業 | 563,721 | 1 | 藍畑分館整備事業 | 135,634 |
| | 2 | 町道高川原33号線改良事業 | 126,001 | 2 | 町道新設改良事業 | 49,829 |
| | 3 | 町道石井50号線改良事業 | 110,501 | 3 | 庁舎建設事業 | 42,374 |
| | 4 | 公営住宅ストック総合改善事業 | 42,797 | 4 | 中学校非構造部材耐震改修事業 | 28,732 |
| | 5 | 町道新設改良事業 | 42,525 | 5 | 消防団詰所整備事業(藍畑4部) | 26,148 |
| 平成27年度決算状況(普通会計) | | | | | | |
| 収 支 | 歳入総額 | うち地方交付税 | 歳出総額 | うち普通建設事業費 | 歳入歳出差引 | 実質収支 |
| | 9,077,639 千円 | 2,557,341 千円 | 8,477,397 千円 | 569,899 千円 | 600,242 千円 | 420,175 千円 |
| 指 標 等 | 財政力指数 | 経常収支比率 | 財政調整基金 | 減債基金 | その他特定目的基金 | 地方債現在高 |
| | 0.4959 | 84.3 % | 2,759 百万円 | 1,372 百万円 | 1,017 百万円 | 5,705 百万円 |
| 平成27年度地方公営企業の状況 | | | | | | |
| 区 分 | | 内 訳 | | | | |
| 法 適 用 企 業 | 事業名 | 上水道事業 | | | | |
| | 総収支率 | 130.7 % | % | % | % | % |
| 法 非 適 用 企 業 | 事業名 | | | | | |
| | 収益的収支比率 | % | % | % | % | % |
| 健全化判断比率(27年度決算) | | 平成27年度市町村税の状況 | | | | |
| 実質赤字比率 | — % | 地 方 算 入 税 額 | 市町村民税 | 固定資産税 | その他 | 計 |
| 連結実質赤字比率 | — % | | 1,162,463 千円 | 1,118,957 千円 | 246,820 千円 | 2,528,240 千円 |
| 実質公債費比率 | 6.4 % | 徴 収 率 | 市町村民税 | 固定資産税 | 税目計(国保税を除く) | |
| 将来負担比率 | — % | | 96.2 % | 92.5 % | 94.6 % | |

| | | | | | | | | | | |
|---|---|-----------------------|--------------------------|--|-------------------|--------------------|-----|-----|---|----|
|  | かみ やま ちょう 神 山 町 | | 人口 | 5,300 人 | | | | | | |
| | 所在地 〒771-3395 名西郡神山町神領字本野間 100番地 | | 世帯数 | 2,156 世帯 | | | | | | |
| | 交通機関 神山線徳島駅から徳島バス 60分 | | 面積 | 173.3 km ² | | | | | | |
| | 庁舎竣工年月 昭42 4月 | | 年齢別人口 | 0歳~14歳 300人 | 15歳~64歳 2,378人 | 65歳以上 2,622人 | | | | |
| TEL | 088-676-1111 | | 高齢者比率 | 49.5 % | | | | | | |
| FAX | 088-676-1100 | | 産業別就業人口 | I 911人 | II 630人 | III 1,363人 | | | | |
| URL | http://www.town.kamiyama.lg.jp/ | | | | | | | | | |
| 町長 | ご後藤まさかず とう藤正和 | 任 | (4期目) 31. 4. 29 | 議長 | かし榎もと ゆう雄いち | 議員任期 31. 12. 31 | | | | |
| 副町長 | おおのふみお 大野富美雄 | 期 | 29. 6. 30 | 副議長 | ほそいしげ 細井成富 | | | | | |
| 職員数 (28. 4. 1) | | 党派別 議員数 (28. 7. 1) | 条例定数 10人 (平成24年6月27日) | 自 | 民 | 公 | 共 | 維 | 諸 | 無 |
| 普通会計 | 89人 | | 現 員 10人 | 民 | 進 | 明 | 産 | 新 | 派 | 所 |
| 公営企業会計 合計 | 14 103 | | | | | | | | | |
| 平成27年度ラスパイレス指数 | 95.7 | | | | | | | | | 10 |
| 平成27年度ラスパイレス指数 | 95.7 | 小学校 | 中学校 | 市町村立 保育園 | 市町村立 幼稚園 | 市町村立 認定こども園 | 児童館 | 図書館 | | |
| 公営住宅等 | 180 | 2 | 2 | 2 | | | | | | |
| 都市公園 | | | | | | | | | | |
| 公民館 | | | | | | | | | | |
| 体育館 | | | | | | | | | | |
| プール | | | | | | | | | | |
| 病院、診療所 | | | | | | | | | | |
| 市民会館、公会堂 | | | | | | | | | | |
| 行政機構 | 町長——副町長—— <ul style="list-style-type: none"> — 総務課 — 住民課 — 環境センター — 健康福祉課 — 下分保育所 — 健康福祉課 — 広野保育所 — 健康福祉課 — 地域包括支援センター — 税務保険課 — 産業観光課 — 建設課 — 出納室 — 広野支所 | | | 議会 — 事務局 教育委員会 <ul style="list-style-type: none"> — 事務局 — 学校給食共同調理場 — 小学校2校 — 中学校2校 — 公民館4箇所 選挙管理委員会 — 事務局 (住民課) 農業委員会 — 事務局 監査委員 固定資産評価審査委員会 | | | | | | |
| 合併の経過 | 明治22年10月1日 町村制施行 阿野村、鬼籠野村、神領村、下分上山村、上分上山村となる 昭和30年3月31日 阿野村・鬼籠野村・神領村・下分上山村・上分上山村合併、神山町となる | | | | | | | | | |

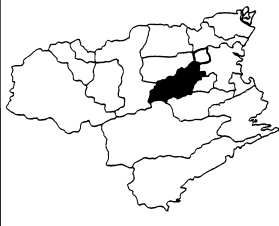
| | | | | | | |
|---------------------------------|---|--|--------------|---------------------------------|---|------------|
| 地 域 の 特 徴 | 地 勢 | 県のほぼ中央部に位置し、東西約20km、南北約10km、面積173.30km ² であり、その約86%が山地である。町の中央を流れる鮎喰川は、町内溪谷の水を集めて延々50kmを北東に流れ、吉野川に注いでいる。東は徳島市、西は川井峠で美馬市に隣接しており、南は雲早山など1,000m前後の稜線が連なり、那賀町、上勝町、佐那河内村に接しており、北は石井町、吉野川市と接している。 | | |  | |
| | 農 業 | 販売農家数 | 自給的農家数 | 経営耕地面積 | | |
| | | 449 戸 | 487 戸 | 25,481 a | | |
| | 林 業 | 国有林面積 | 民有林面積 | 人工林率 | | |
| | | 428 ha | 14,469 ha | 71 % | | |
| | 漁 業 | 漁港数 | 漁獲量 | 出荷額 | | 特産品等 |
| | | — 箇所 | — トン | — 百万円 | | |
| 工 業 | 事業所数 | 従業者数 | 出荷額 | 梅、すだち、しいたけ、 日扇、シンビジウム、木 材 | | |
| | 7 箇所 | 108 人 | 775 百万円 | | | |
| 商 業 | 事業所数 | 従業者数 | 年間販売額 | | | |
| | 86 箇所 | 194 人 | 1,638 百万円 | | | |
| 行特 政 の 目 標 色 | 1 ヒトが動かす力強い産業づくり 2 郷土を愛する心づくり 3 支え合う心づくり 4 美しい自然と快適空間づくり 5 アイデアが光るまちづくり | | | | | |
| 長 期 計 画 | 基本構想 | 平成23～32年度 | 基本計画 | 平成28～32年度 | | |
| 共 同 処 理 事 務 | 消防、し尿、退職手当、消防非常勤職員等の公務災害・報償金等、非常勤職員公務災害、議会議員公務災害、滞納整理、後期高齢者医療事務 | | | | | |
| 予 算 規 模 (普 通 会 計 当 初 予 算) | | | | | | |
| 28年度(a) | 4,096,000 千円 | 27年度(b) | 4,182,000 千円 | 伸び率 $\frac{(a)}{(b)} - 1$ | △ 2.1 % | |
| 重 点 事 業 | 平成28年度予算 | 千円 | 平成27年度実績 | 千円 | | |
| | 1 | フードハブ神山施設整備事業 | 95,050 | 1 | 学校給食共同調理場建替工事 | 267,170 |
| | 2 | 高瀬団地改修事業 | 73,983 | 2 | 老人ホーム防水改修工事 | 45,203 |
| | 3 | 多目的イベント広場整備事業 | 50,400 | 3 | 社会資本整備総合交付金事業 | 71,988 |
| | 4 | 若者定住支援住宅新築等補助金 | 8,000 | 4 | 双方向遠隔ライブ授業委託 | 1,951 |
| | 5 | 地域未来塾事業 | 2,200 | 5 | すだち冷蔵庫導入事業助成 | 521 |
| 平 成 2 7 年 度 決 算 状 況 (普 通 会 計) | | | | | | |
| 収 支 | 歳入総額 | うち地方交付税 | 歳出総額 | うち普通建設事業費 | 歳入歳出差引 | 実質収支 |
| | 5,077,009 千円 | 2,361,859 千円 | 4,792,129 千円 | 628,849 千円 | 284,880 千円 | 186,101 千円 |
| 指 標 等 | 財政力指数 | 経常収支比率 | 財政調整基金 | 減債基金 | その他特定目的基金 | 地方債現在高 |
| | 0.2074 | 74.7 % | 5,254 百万円 | 921 百万円 | 1,944 百万円 | 2,971 百万円 |
| 平 成 2 7 年 度 地 方 公 営 企 業 の 状 況 | | | | | | |
| 区 分 | 内 訳 | | | | | |
| 法 適 用 企 業 | 事業名 | | | | | |
| | 総収支率 | % | % | % | % | % |
| 法 非 適 用 企 業 | 事業名 | 簡易水道事業 | 介護サービス事業 | | | |
| | 収益的収支比率 | 94.1 % | 0.0 % | % | % | % |
| 健全化判断比率 (27年度決算) | | 平 成 2 7 年 度 市 町 村 税 の 状 況 | | | | |
| 実質赤字比率 | — % | 地 方 算 税 額 | 市町村民税 | 固定資産税 | その他 | 計 |
| 連結実質赤字比率 | — % | | 148,920 千円 | 311,166 千円 | 41,111 千円 | 501,197 千円 |
| 実質公債費比率 | 3.5 % | 徴 収 率 | 市町村民税 | 固定資産税 | 税目計 (国保税を除く) | |
| 将来負担比率 | — % | | 98.3 % | 92.0 % | 94.2 % | |

| | | | | | | | |
|---|---|--|---|---|-------------------------|-----------------|-------------|
|  | な か ちよう 那 賀 町 | | 人口 | 8,402 人 | | | |
| | | | 世帯数 | 3,481 世帯 | | | |
| | | | 面積 | 694.98 km ² | | | |
| | | | 年齢別人口 | 0歳～14歳 698人 | 15歳～64歳 3,731人 | 65歳以上 3,914人 | |
| | | 所在地 〒771-5295 那賀郡那賀町和食郷字南川 104-1 | 庁舎竣工年月 | | | | |
| | | 交通機関 | 産業別就業人口 | I 888人 | II 1,139人 | III 2,053人 | |
| TEL | 0884-62-1121 | | 指定地域 | (過) (山) (辺) (特農) (農) | | | |
| FAX | 0884-62-1177 | | 類型 | II - 0 | | | |
| URL | http://www.town.tokushima-naka.lg.jp/ | | | | | | |
| 町長 | さか ぐち ひろ ふみ 坂 口 博 文 | 任 期 | (3期目) 31. 4. 25 | 議長 | ふる の つかさ 古 野 司 | 議員任期 | 29. 10. 31 |
| 副町長 | みね た しげ ひろ 峯 田 繁 廣 | 期 | 31. 6. 30 | | | | |
| 副町長 | くさ くだめ かず ひさ 草 留 一 久 | 期 | 29. 3. 31 | 副議長 | れん き か よ こ 連 記 か よ 子 | | |
| 職員数 (28. 4. 1) | | 党派別 | 条例定数 14人 (平成27年6月18日) 次回一般選挙より適用 | 自 民 公 共 維 諸 無 | | | |
| 普通会計 | 240人 | | 現 員 15 | 民 進 明 産 新 派 属 | | | |
| 公営企業会計 合計 | 60 300 | | | | | 2 | |
| 平成27年度ラスパイレース指数 | 96.9 | 議員数 (28. 7. 1) | | | | | |
| 平成27年度 年整備 度備 公状 共況 | 小学校 7 | 中学校 4 | 市町村立 保 育 所 2 | 市町村立 幼 稚 園 | 市町村立 認 定 こ ど も 園 4 | 児童館 | 図書館 1 |
| | 公営住宅等 351 | 都市公園 | 公民館 22 | 体育館 13 | プ ー ル 3 | 病院, 診療所 7 | 市民会館, 公会堂 1 |
| 行政機構 | 町長 | 副町長 | 総務課 会計課 — 検査室 まち・ひと・しごと戦略課 ケーブルテレビ課 防災課 税務保険課 住民課 — 地域振興室 環境課 — 清掃センター, 衛生センター にぎわい推進課 農業振興課 林業振興課 — 森林管理サポートセンター 建設課 すこやか子育て課 — 保育園, 認定こども園, 子育て支援センター 保健医療福祉課 — 病院, 診療所, 保健センター 相生支所 — 地域振興室 上那賀支所 — 地域振興室 — 平谷出張所 木沢支所 — 地域振興室 木頭支所 — 地域振興室 | 議会 — 事務局 監査委員 — 事務局 選挙管理委員会 — 事務局 固定資産評価審査委員会 農業委員会 — 事務局 教育委員会 — 事務局 相生森林美術館 給食センター 消防本部 — 消防署 — 上流出張所 | | | |
| 合併の経過 | 明治22年10月1日 明治41年7月20日 昭和8年1月1日 昭和18年11月1日 昭和26年1月1日 昭和30年4月10日 昭和31年9月30日 昭和32年1月1日 平成17年3月1日 | 町村制施行 鷺敷村, 相生村, 延野村, 日野谷村, 沢谷村, 坂州木頭村, 海部郡奥木頭村, 海部郡上木頭村となる。 鷺敷村が鷺敷町となる。 海部郡奥木頭村を木頭村に改称。 坂州木頭村を坂州村に改称。 海部郡木頭村及び同郡上木頭村を那賀郡に編入。 坂州村, 沢谷村が合併, 木沢村となる。 相生村, 延野村, 日野谷村が合併, 相生町となる。宮浜村, 平谷村が合併, 上那賀村となる。 上木頭村の海川地区を上那賀村へ編入合併, 上那賀町となる。木頭村, 上木頭村(海川地区を除く)が合併, 木頭村となる。 鷺敷町, 相生町, 上那賀町, 木沢村, 木頭村が合併, 那賀町となる。 | | | | | |

| | | | | | | |
|-----------------------------|---|--|---------------|---------------------------|---|---|
| 地 域 の 特 徴 | 地勢 | 西に剣山を望む徳島県南東部、那賀川の中上流域に位置し、東は阿南市、西は高知県に隣接している。面積は徳島県の約1/6にあたる695km ² あり、その内約95%を山林が占める。年間平均気温は13.5℃であるが、内陸部のため、朝夕の寒暖差が大きい。また、年間平均降水量は3,159mmで、日本有数の多雨地域である。産業は、地勢を生かした林業や、茶業、花卉、ゆず等の農業が中心となるが、豊かな自然を生かした観光も主産業の1つである。 | | |  | |
| | 農 業 | 販売農家数 | 自給的農家数 | 経営耕地面積 | | |
| | | 586 戸 | 525 戸 | 39,486 a | | |
| | | 林業 | 国有林面積 | 民有林面積 | | 人工林率 |
| | 漁 業 | 4,413 ha | 61,545 ha | 76 % | | |
| | | 漁港数 | 漁獲量 | 出荷額 | | 特産品等 |
| | | — 箇所 | — トン | — 百万円 | | |
| | 工業 | 事業所数 | 従業者数 | 出荷額 | | |
| | 商 業 | 24 箇所 | 581 人 | 26,394 百万円 | | ゆず、番茶、オモト、ハ ウスイチゴ、シイタケ、 スタチ、花木、山菜、杉、 松 |
| | | 事業所数 | 従業者数 | 年間販売額 | | |
| 136 箇所 | | 403 人 | 3,986 百万円 | | | |
| 行政 の 目 標 色 | 平成17年3月1日、鷺敷町、相生町、上那賀町、木沢村、木頭村が合併し、那賀町が誕生した。「住民が互いに手をたずさえ、自分達の手で創る那賀町」を新町におけるまちづくりの基本理念とし、「住む人、来る人に魅力いっぱいのまち」を新町の将来像とした。その実現に向け、自然環境に配慮したやさしいまちづくり、だれもがゆとりの中で安心して生活できるまちづくり、すべての人にやさしい福祉のまちづくり、みんなでつくる個性と活力があふれるまちづくり、すべての人の個性や創造性が息づく教育文化のまちづくり、地域の特性を活かしてさまざまな産業が育つまちづくりをまちづくりの目標とした。 | | | | | |
| 長期計画 | 基本構想 | 平成27～36年度 | 基本計画 | 平成27～31年度 | | |
| 共同処理事務 | 老人ホーム、議会議員公務災害、消防非常勤職員等の公務災害・報償金等、退職手当、非常勤職員公務災害、滞納整理、後期高齢者医療事務 | | | | | |
| 予 算 規 模 (普 通 会 計 当 初 予 算) | | | | | | |
| 28年度(a) | 11,827,388 千円 | 27年度(b) | 9,928,695 千円 | 伸び率 $\frac{(a)}{(b)} - 1$ | 19.1 % | |
| 重 点 事 業 | 平成28年度予算 | | 平成27年度実績 | | | |
| | | 千円 | | 千円 | | |
| | 1 | クリーンセンター建設事業 | 536,573 | 1 | 認定こども園運営事業 | 319,702 |
| | 2 | 相生F T T H整備事業 | 708,404 | 2 | 林業振興事業 | 331,123 |
| | 3 | 鷺敷地区浸水対策事業 | 95,332 | 3 | 森林管理受託センター事業 | 98,310 |
| | 4 | 新林産業パーク事業 | 130,713 | 4 | 那賀町消防本部運営 | 346,224 |
| 5 | 認定こども園運営事業 | 316,456 | 5 | 役場庁舎の耐震改修工事 | 70,700 | |
| 平成27年度決算状況(普通会計) | | | | | | |
| 収 支 | 歳入総額 | うち地方交付税 | 歳出総額 | うち普通建設事業費 | 歳入歳出差引 | 実質収支 |
| | 13,107,478 千円 | 5,909,772 千円 | 11,014,893 千円 | 2,824,755 千円 | 2,092,585 千円 | 1,594,733 千円 |
| 指 標 等 | 財政力指数 | 経常収支比率 | 財政調整基金 | 減債基金 | その他特定目的基金 | 地方債現在高 |
| | 0.2044 | 86.0 % | 4,735 百万円 | 2,336 百万円 | 5,414 百万円 | 13,998 百万円 |
| 平成27年度地方公営企業の状況 | | | | | | |
| 区 分 | | 内 訳 | | | | |
| 法 適 用 企 業 | 事業名 | 工業用水道事業 | 病院事業 | | | |
| | 総収支率 | 130.3 % | 98.7 % | % | % | % |
| 法 非 適 用 企 業 | 事業名 | 簡易水道事業 | 下水道(農業集落排水)事業 | 下水道(林業集落排水)事業 | 介護サービス事業 | |
| | 収益的収支比率 | 106.0 % | 95.0 % | 89.0 % | 100.0 % | % |
| 健全化判断比率(27年度決算) | | 平成27年度市町村税の状況 | | | | |
| 実質赤字比率 | — % | 地 方 算 税 額 | 市町村民税 | 固定資産税 | その他 | 計 |
| 連結実質赤字比率 | — % | | 318,646 千円 | 445,596 千円 | 146,988 千円 | 911,230 千円 |
| 実質公債費比率 | 6.6 % | 徴 収 率 | 市町村民税 | 固定資産税 | 税目計(国保税を除く) | |
| 将来負担比率 | — % | | 97.1 % | 95.1 % | 96.4 % | |

| | | | | | | | | | | | | | | | |
|---|---------------------------------------|-------------------------------------|-------------------------|-----------------------|--------------------------|-----------------|------------|-----|-----|-------|-----|-----|------|-----|--------|
|  | むぎ ちよう 牟 岐 町 | | 人口 | 4,259 人 | | | | | | | | | | | |
| | | | 世帯数 | 1,871 世帯 | | | | | | | | | | | |
| | | | 面積 | 56.62 km ² | | | | | | | | | | | |
| | | | 年齢別人口 | 0歳～14歳 336人 | 15歳～64歳 1,880人 | 65歳以上 2,043人 | | | | | | | | | |
| | | 所在地 〒775-8570 海部郡牟岐町大字中村字本村7番地の4 | 庁舎竣工年月 | 高齡者比率 48.0 % | | | | | | | | | | | |
| TEL | 0884-72-1111 | | 昭48 | 産業別就業人口 | I 326人 | II 412人 | III 1,301人 | | | | | | | | |
| FAX | 0884-72-2716 | | | 指定地域 | (過) (辺) (離) (都) (特農) (農) | | | | | | | | | | |
| URL | http://www.town.tokushima-mugi.lg.jp/ | | | | | | | | | | | | | | |
| 町長 | 福井 雅彦 | 任 | (2期目) 31. 4. 26 | 議長 | 枅 富治 | 議員任期 | 31. 4. 30 | | | | | | | | |
| 副町長 | 大森 博文 | 期 | 31. 6. 30 | 副議長 | いちやま 山 稔 | | | | | | | | | | |
| 職員数 (28. 4. 1) | | 党派別 | 条例定数 8人 (平成22年6月22日) | 自 | 民 | 公 | 共 | 維 | 諸 | 無 | | | | | |
| 普通会計 | 64人 | | | 民 | 進 | 明 | 産 | 新 | 派 | 所 | | | | | |
| 公営企業会計 合計 | 8 72 | | | 現 | 員 | 8人 | 1 | 1 | 1 | | 5 | | | | |
| 平成27年度ラスパイレス指数 | 96.3 | 議員数 (28. 7. 1) | | | | | | | | | | | | | |
| 平成27年度ラスパイレス指数 | 96.3 | 市 | 町 | 村 | 立 | 市 | 町 | 村 | 立 | 児 | 図 | | | | |
| 成設 | 小 | 中 | 保 | 幼 | 幼 | 認 | 認 | 認 | 認 | 童 | 書 | | | | |
| 27の | 学 | 学 | 育 | 稚 | 稚 | こ | こ | こ | こ | 館 | 館 | | | | |
| 年整 | 校 | 校 | 所 | 園 | 園 | ども | ども | ども | ども | | | | | | |
| 度備 | 1 | 1 | | | | 1 | | | | | 1 | | | | |
| 公状 | | | | | | | | | | | | | | | |
| 共況 | 公 | 都 | 公 | 体 | プ | 病 | 市 | | | | | | | | |
| | 営 | 市 | 民 | 育 | ール | 院 | 民 | | | | | | | | |
| | 住 | 公 | 館 | 育 | ル | 、 | 会 | | | | | | | | |
| | 宅 | 園 | | 館 | | 診 | 館 | | | | | | | | |
| | 等 | | | | | 療 | 、 | | | | | | | | |
| | 158 | 2 | | 1 | 1 | 所 | 公 | | | | | | | | |
| | | | | | | | 会 | | | | | | | | |
| | | | | | | | 館 | | | | | | | | |
| | | | | | | | 、 | | | | | | | | |
| | | | | | | | 公 | | | | | | | | |
| | | | | | | | 会 | | | | | | | | |
| | | | | | | | 堂 | | | | | | | | |
| | | | | | | | | | | | | | | | |
| 行政機構 | 町長 | 副町長 | 総務課 | 住民福祉課 | 隣保館 | 健康生活課 | 産業課 | 建設課 | 水道課 | 税務会計課 | 保育園 | 教育長 | 教育次長 | 図書館 | 給食センター |
| | | | 会計管理者 | | | | | | | | | | | | |
| 合併の経過 | 明治22年10月1日 | 町村制施行 | 牟岐村となる | | | | | | | | | | | | |
| | 大正4年11月10日 | 町制施行 | 牟岐町となる | | | | | | | | | | | | |

| | | | | | | | | | |
|---------------------------------|--|--|---------------------------|---------------------------|---|------------|----------|-----------|----------------------------------|
| 地 域 の 特 徴 | 地 勢 | 地勢は一般に急峻で、北辺の町境界には胴切山(884m)、矢筈山(801m)、五剣山(638m)の山々が連なり、これらを主峰として大小の山系がモザイク状に展開し、さらに南部海岸地帯には鍛冶屋谷山(353m)が連なり、その間を縫って牟岐川、内妻川が南流し太平洋に注いでいる。 | | |  | | | | |
| | 農 業 | 販売農家数 | 114 戸 | 自給的農家数 | | 25 戸 | 経営耕地面積 | 11,108 a | |
| | | 林業 | 国有林面積 | 1 ha | | 民有林面積 | 4,899 ha | 人工林率 | 62 % |
| | 漁 業 | 漁港数 | 2 箇所 | 漁獲量 | | 119 トン | 出荷額 | 123 百万円 | 特産品等 |
| | | 工業 | 事業所数 | 8 箇所 | | 従業者数 | 129 人 | 出荷額 | |
| | 商 業 | 事業所数 | 90 箇所 | 従業者数 | | 273 人 | 年間販売額 | 3,422 百万円 | あわび、とこぶし、天草、ひじき、あんろく、干物、かつお節、細ねぎ |
| | | 町の主産業たる農林水産業の生産性を高めるためには抜本的な構造改善が必要である。一方、恵まれた自然を生かし観光を振興することにより波及的効果を他産業にひろめ、生産所得の増大と町民の生活水準の向上をはかる必要がある。また、交通通信体系の確保、学校施設の整備、社会教育の推進と生活環境施設を整備するとともに、阿南市及び隣接町村間の行政社会経済関係を緊密にして、将来における広域市町村圏の基盤を形成する。 | | | | | | | |
| | 行政特 政の 目 標 色 | 町の主産業たる農林水産業の生産性を高めるためには抜本的な構造改善が必要である。一方、恵まれた自然を生かし観光を振興することにより波及的効果を他産業にひろめ、生産所得の増大と町民の生活水準の向上をはかる必要がある。また、交通通信体系の確保、学校施設の整備、社会教育の推進と生活環境施設を整備するとともに、阿南市及び隣接町村間の行政社会経済関係を緊密にして、将来における広域市町村圏の基盤を形成する。 | | | | | | | |
| 長 期 計 画 | 基本構想 | 平成23～32年度 | | 基本計画 | 平成28～32年度 | | | | |
| 共同処理事務 | ごみ、し尿、老人ホーム、特養老人ホーム、退職手当、議会議員公務災害、消防非常勤職員等の公務災害・報償金等、非常勤職員公務災害、消防、要介護認定事務、滞納整理、後期高齢者医療事務 | | | | | | | | |
| 予 算 規 模 (普 通 会 計 当 初 予 算) | | | | | | | | | |
| 28年度(a) | 2,834,922 千円 | 27年度(b) | 2,807,229 千円 | 伸び率 $\frac{(a)}{(b)} - 1$ | 1.0 % | | | | |
| 重 点 事 業 | 平成28年度予算 千円 | | | 平成27年度実績 千円 | | | | | |
| | 1 | 都市防災総合推進事業 | 190,000 | 1 | 防災拠点避難地整備事業 | 181,127 | | | |
| | 2 | 防災拠点避難地整備事業 | 41,290 | 2 | 都市防災総合推進事業 | 108,000 | | | |
| | 3 | 地籍調査事業 | 42,016 | 3 | 町道寺前北線新設工事 | 34,340 | | | |
| | 4 | 社会資本整備総合交付金事業 | 25,433 | 4 | 市宇谷法面整備工事 | 25,564 | | | |
| | 5 | 広域漁港整備事業 | 14,480 | 5 | 広域漁港整備事業 | 14,400 | | | |
| 平 成 2 7 年 度 決 算 状 況 (普 通 会 計) | | | | | | | | | |
| 収 支 | 歳入総額 | うち地方交付税 | 歳出総額 | うち普通建設事業費 | 歳入歳出差引 | 実質収支 | | | |
| | 3,689,367 千円 | 1,704,036 千円 | 3,235,558 千円 | 482,768 千円 | 453,809 千円 | 427,524 千円 | | | |
| 指 標 等 | 財政力指数 | 経常収支比率 | 財政調整基金 | 減債基金 | その他特定目的基金 | 地方債現在高 | | | |
| | 0.1845 | 87.4 % | 910 百万円 | 142 百万円 | 6 百万円 | 4,631 百万円 | | | |
| 平 成 2 7 年 度 地 方 公 営 企 業 の 状 況 | | | | | | | | | |
| 区 分 | | 内 訳 | | | | | | | |
| 法 適 用 企 業 | 事業名 | 上水道事業 | | | | | | | |
| | 総収支率 | 101.1 % | % | % | % | % | % | | |
| 法 非 適 用 企 業 | 事業名 | 簡易水道事業 | | | | | | | |
| | 収益的収支比率 | 49.5 % | % | % | % | % | % | | |
| 健全化判断比率(27年度決算) | | | 平 成 2 7 年 度 市 町 村 税 の 状 況 | | | | | | |
| 実質赤字比率 | - % | 地 決 算 税 額 | 市町村民税 | 固定資産税 | その他 | 計 | | | |
| 連結実質赤字比率 | - % | | 144,366 千円 | 139,672 千円 | 40,249 千円 | 324,287 千円 | | | |
| 実質公債費比率 | 6.3 % | 徴 収 率 | 市町村民税 | 固定資産税 | 税目計(国保税を除く) | | | | |
| 将来負担比率 | 66.8 % | | 95.3 % | 92.8 % | 94.5 % | | | | |

| | | | | | | | | | | | |
|---|--------------------------|--------------------------------------|--|------------------------|--|-------------------|---|---|---|----|---|
|  | み なみ ちよう 美 波 町 | | 人口 | 7,092 人 | | | | | | | |
| | | | 世帯数 | 2,901 世帯 | | | | | | | |
| | | | 面積 | 140.8 km ² | | | | | | | |
| | 所在地 〒779-2395 | | 庁舎竣工年月 | 年齢別人口 | 0歳～14歳 579人 | 15歳～64歳 3,305人 | 65歳以上 3,208人 | | | | |
| 海部郡美波町奥河内字本村18番地1 | | 高齢者比率 | | 45.2 % | | | | | | | |
| TEL | 0884-77-1111 | | 産業別就業人口 | I | II | III | | | | | |
| FAX | 0884-77-1666 | | | 547人 | 681人 | 2,025人 | | | | | |
| URL | | http://www.town.minami.tokushima.jp/ | | 指定地域 | (過) (山) (辺) (都) (特農) (農) | | | | | | |
| 交通機関 | | JR牟岐線日和佐駅から徒歩15分 | | 類型 | II - 2 | | | | | | |
| 町長 | かげ じ のぶ よし 影 治 信 良 | (2期目) 任 29. 8. 22 | 議長 | かわ じり たけ ぞう 川 尻 竹 藏 | 議員任期 30. 5. 13 | | | | | | |
| 副町長 | やま じ かず ひで 山 路 和 秀 | 期 30. 6. 18 | 副議長 | ます だ くに ひと 舂 田 邦 人 | | | | | | | |
| 職員数 (28. 4. 1) | | 党派別 | 条例定数 12人 (平成25年3月15日) | 自 | 民 | 公 | 共 | 維 | 諸 | 無 | |
| 普通会計 | 110人 | | | 民 | 進 | 明 | 産 | 新 | 派 | 所 | 属 |
| 公営企業会計 | 68 | 議員数 (28. 7. 1) | 現 員 12人 | | | | 1 | | | 11 | |
| 合計 | 178 | | | | | | | | | | |
| 平成27年度ラスパイレズ指数 | 96.9 | | | | | | | | | | |
| 平成27年度 整備状況 公表 | 小学校 | 中学校 | 市町村立 保育園 | 市町村立 幼稚園 | 市町村立 認定こども園 | 児童館 | 図書館 | | | | |
| | 5 | 4 | | | 5 | 1 | 1 | | | | |
| | 公営住宅等 | 都市公園 | 公民館 | 体育館 | プール | 病院, 診療所 | 市民会館, 公会堂 | | | | |
| | 187 | 1 | 31 | 2 | 1 | 3 | 2 | | | | |
| 行政機構 | 町長—副町長 | | 会計課 総務企画課 消防防災課 税務課 住民生活課 隣保館 保健福祉課 地域包括支援センター 日和佐こども園 赤松こども園 由岐こども園 木岐こども園 阿部こども園 産業振興課 建設課 水道課 日和佐診療所 由岐支所 | | 支所長 阿部出張所 阿部診療所 搬送班 美波病院 由岐公民館 海洋センター ふれあいホール | | 議長—議会事務局 監査委員—事務局(議会事務局内) 教育長—教育委員会 小・中学校 給食センター 日和佐公民館 図書資料館 総合体育館 うみがめ博物館 | | | | |
| | 合併の経過 | | 明治22年10月1日 町村制施行 日和佐村, 赤河内村, 三岐田村, 阿部村となる 明治40年11月1日 町制施行 日和佐村を日和佐町と改める 大正11年4月17日 町制施行 三岐田村を三岐田町と改める 昭和30年2月11日 町村合併 三岐田町・阿部村を合併, 由岐町となる 昭和31年9月30日 町村合併 赤河内村・日和佐町を合併, 日和佐町となる 平成18年3月31日 町村合併 由岐町・日和佐町を合併, 美波町となる | | | | | | | | |

| | | | | | | |
|--|---|--|------------------|---------------------------|---|--|
| 地 域 の 特 徴 | 地 勢 | 徳島県南東部に位置し、北は阿南市、那賀町、西は牟岐町、海陽町に接し、南東は太平洋に臨み、暖かい黒潮の良好な漁場を有している。 海岸部は、ウミガメが産卵をする砂浜や、陸けい島、離島、海食崖、海食窪、海食洞、多様な岩礁など、風光明媚なりアス式海岸で「室戸阿南海岸国定公園」に指定されている。 | | |  | |
| | 農 業 | 販売農家数 | 自給的農家数 | 経営耕地面積 | | |
| | | 252 戸 | 104 戸 | 21,073 a | | |
| | 林 業 | 国有林面積 | 民有林面積 | 人工林率 | | |
| | | 122 ha | 12,364 ha | 56 % | | |
| | 漁 業 | 漁港数 | 漁獲量 | 出荷額 | | 特産品等 |
| | | 2 箇所 | 1,565 トン | 1,070 百万円 | | |
| | 工 業 | 事業所数 | 従業者数 | 出荷額 | | 珍味かまぼこ、ういのピン詰、海産物、焼豚、焼肉のタレ、トコロテン、ひじき、いちご、にんにく、生花、塩干物 |
| 10 箇所 | | 200 人 | 2,265 百万円 | | | |
| 商 業 | 事業所数 | 従業者数 | 年間販売額 | | | |
| | 108 箇所 | 313 人 | 3,217 百万円 | | | |
| 行特 政の 目 標 色 | <p>〔町づくりの基本方針〕</p> <p>「一体感あるまちづくりの推進」を実現するため、4本の柱を掲げる。</p> <p>1 産業振興のまちづくり 2 安全・安心のまちづくり</p> <p>3 未来を創る人づくり 4 持続可能なまちづくり</p> | | | | | |
| 長 期 計 画 | 総 合 計 画 | 平 成 24～33 年 度 | 基 本 計 画 | | | |
| 共 同 処 理 事 務 | ごみ、し尿、特養、老人ホーム、退職手当、議会議員公務災害、非常勤職員公務災害、消防非常勤職員等の公務災害・報償金等、消防、要介護認定事務、滞納整理、後期高齢者医療事務 | | | | | |
| 予 算 規 模 （ 普 通 会 計 当 初 予 算 ） | | | | | | |
| 28年度(a) | 7,047,400 千円 | 27年度(b) | 6,649,440 千円 | 伸び率 $\frac{(a)}{(b)} - 1$ | 6.0 % | |
| 重 点 事 業 | 平成28年度予算 | 千円 | | 平成27年度実績 | 千円 | |
| | 1 医療体制整備事業 | 1,444,598 | | 1 医療体制整備事業 | 1,894,161 | |
| | 2 道路長寿命化対策事業 | 180,000 | | 2 国土調査事業 | 62,378 | |
| | 3 国土調査事業 | 55,600 | | 3 道路長寿命化対策事業 | 34,973 | |
| | 4 高台整備事業 | 40,000 | | 4 漁港改修事業 | 33,605 | |
| | 5 中山間地域直接支払交付金事業 | 19,507 | | 5 中山間地域直接支払交付金事業 | 19,507 | |
| 平 成 2 7 年 度 決 算 状 況 （ 普 通 会 計 ） | | | | | | |
| 収 支 | 歳入総額 | うち地方交付税 | 歳出総額 | うち普通建設事業費 | 歳入歳出差引 | 実質収支 |
| | 千円 6,639,399 | 千円 3,346,880 | 千円 6,403,135 | 千円 645,035 | 千円 236,264 | 千円 176,447 |
| 指 標 等 | 財政力指数 | 経常収支比率 | 財政調整基金 | 減債基金 | その他特定目的基金 | 地方債現在高 |
| | 0.1704 | 85.2 % | 百万円 2,446 | 百万円 908 | 百万円 603 | 百万円 5,975 |
| 平 成 2 7 年 度 地 方 公 営 企 業 の 状 況 | | | | | | |
| 区 分 | | 内 訳 | | | | |
| 法 適 用 業 企 業 | 事業名 | 上水道事業 | 病院事業 (由岐) | 病院事業 (日和佐) | | |
| | 総収支率 | 103.1 % | 75.7 % | 96.2 % | % | % |
| 法 非 適 用 業 企 業 | 事業名 | 簡易水道事業 | 下水道(公共下水道)事業 | 下水道(漁業集落排水)事業 | | |
| | 収益的収支比率 | 136.6 % | 103.6 % | 99.8 % | % | % |
| 健全化判断比率(27年度決算) | | 平 成 2 7 年 度 市 町 村 税 の 状 況 | | | | |
| 実質赤字比率 | — % | 地 方 算 入 税 額 | 市町村民税 | 固定資産税 | その他 | 計 |
| 連結実質赤字比率 | — % | | 225,773 千円 | 225,732 千円 | 57,774 千円 | 509,279 千円 |
| 実質公債費比率 | 5.6 % | 徴 収 率 | 市町村民税 | 固定資産税 | 税目計(国保税を除く) | |
| 将来負担比率 | — % | | 95.6 % | 82.3 % | 89.4 % | |

| | | | | | | |
|---|------------------------------|---|---|---|---------------------------|--|
|  | かい よう ちょう 海 陽 町 | | 平 | 人 口 | 9,283 人 | |
| | | | 27 | 世 帯 数 | 4,198 世帯 | |
| | | | 年 | 面 積 | 327.65 km ² | |
| | | | 国 調 | 年 齢 別 人 口 | 0歳~14歳 818人 | 15歳~64歳 4,451人 |
| | | 所在地 〒775-0295 | 庁舎 竣工 年月 | 高 齢 者 比 率 | 43.1 % | |
| | | 海部郡海陽町大里字上中須 128番地 | | 産 業 別 就 業 人 口 | I 748人 | II 1,161人 |
| TEL | 0884-73-1234 | | 昭54 3月 | 指 定 地 域 | (過) (山) (辺) (特農) (農) | |
| FAX | 0884-73-3097 | | | 類 型 | II - 1 | |
| URL | http://www.town.kaiyo.lg.jp/ | | | | | |
| 町 長 | まえ だ 前 田 | めぐむ 恵 任 | (1期目) 30. 5. 13 | 議 長 | み よ し ま さ き 見 吉 政 貴 | 議 員 任 期 30. 5. 13 |
| 副 町 長 | うた 歌 | くに お 邦 夫 | 期 30. 5. 19 | 副 議 長 | い け し た よ し ろう 池 下 嘉 郎 | |
| 職 員 数 (28. 4. 1) | | 党 派 別 | 条 例 定 数 14人 (平成26年4月27日) | 自 民 公 共 維 諸 無 | | |
| 普 通 会 計 | 104人 | | | 民 進 明 産 新 派 属 | | |
| 公 営 企 業 会 計 合 計 | 48 152 | | | | | |
| 平成27年度ラスパイレス指数 | 93.8 | 議 員 数 (28. 7. 1) | 現 員 14人 | | 1 | 13 |
| 平 施 成 設 27の 年 整 度 備 公 状 共 況 | 小 学 校 | 中 学 校 | 市 町 村 立 保 育 所 | 市 幼 町 稚 村 立 園 | 市 町 村 立 認 定 こ ど も 園 | 児 童 館 図 書 館 |
| | 3 | 2 | 3 | 1 | | 2 |
| | 公 営 住 宅 等 | 都 市 公 園 | 公 民 館 | 体 育 館 | プ ー ル | 病 院, 診 療 所 市 民 会 館, 公 会 堂 |
| | 163 | | 5 | 5 | 2 | 3 1 |
| 行 政 機 構 | 町 長 | 海 南 庁 舎 | 出 納 課 総 務 課 (出張所2) 管 財 課 ま ち ・ み ら い 課 危 機 管 理 課 税 務 課 住 民 人 権 課 (隣 保 館) 建 設 課 | 議 会 — 事 務 局 | | |
| | 副 町 長 ・ 参 事 | | 海 部 庁 舎 | 福 祉 課 (保 育 所 ・ 母 子 支 援 施 設 ・ 診 療 所) 地 域 包 括 ケ ア 推 進 課 保 健 環 境 課 | 教 育 委 員 会 | 教 育 総 務 担 当 幼 稚 園, 小 学 校, 中 学 校, 給 食 セ ン タ ー 生 涯 学 習 担 当 公 民 館, 図 書 館, 文 化 館, 博 物 館, 人 権 教 育, 文 化 財 保 護, ス ポ ー ツ 振 興 |
| | | 宍 喰 庁 舎 | 宍 喰 振 興 課 産 業 観 光 課 上 下 水 道 課 | 選 挙 管 理 委 員 会 — 事 務 局 | | |
| | | 病 院 | | 監 査 委 員 — 事 務 局 | | |
| | | | | 農 業 委 員 会 — 事 務 局 | | |
| | | | | 固 定 資 産 評 価 審 査 委 員 会 — 事 務 局 | | |
| 合 併 の 経 過 | 明 治 22年 10月 1日 | 町 村 制 施 行 浅 川 村, 川 東 村, 川 上 村, 鞆 奥 村, 川 西 村, 宍 喰 村 と なる | | | | |
| | 大 正 12年 1月 1日 | 町 制 施 行 鞆 奥 村 が 鞆 奥 町 と なる | | | | |
| | 大 正 13年 8月 10日 | 町 制 施 行 宍 喰 村 が 宍 喰 町 と なる | | | | |
| | 昭 和 30年 3月 31日 | 浅 川 村 ・ 川 東 村 ・ 川 上 村 が 合 併, 海 南 町 と なる | | | | |
| | | 鞆 奥 町 ・ 川 西 村 が 合 併, 海 部 町 と なる | | | | |
| | 平 成 18年 3月 31日 | 海 南 町 ・ 海 部 町 ・ 宍 喰 町 が 合 併, 海 陽 町 と なる | | | | |

| | | | | | | |
|-----------------------------|---|--|--------------------|---------------------------|---|-------------|
| 地域の特徴 | 地勢 | 海陽町は、徳島県の最南端に位置し、南東の海岸線は太平洋を望み、北は那賀町、東は海部郡牟岐町に、西は高知県と隣接している。北部・西部には1,000メートル級の緑豊かな山々がそびえ、これらの山々を水源として、地域の中央には北から南に海部川が、南部では西から東に穴喰川が太平洋に流れ込んでいる。海部川下流の流域沿いに細長く開けた平野部は、海部川の沖積作用によって形成され、その広さは郡内一を誇っている。青く美しい海岸は、室戸阿南海岸国定公園に指定され、岬や入り江を有する美しいリアス式海岸となっている。また、海岸線に沿って徳島市から高知県とを結ぶ国道55線とJR牟岐線・阿佐海岸鉄道がほぼ並行に走り、南北には、海部川に沿って国道193号線が国道55線と那賀町中央部を結んでいる。 | | |  | |
| | 農業 | 販売農家数 | 自給的農家数 | 経営耕地面積 | | |
| | | 428 戸 | 222 戸 | 44,566 a | | |
| | 林業 | 国有林面積 | 民有林面積 | 人工林率 | | 特産品等 |
| | | 1,218 ha | 28,767 ha | 75 % | | |
| | 漁業 | 漁港数 | 漁獲量 | 出荷額 | | |
| | | 3 箇所 | 602 トン | 330 百万円 | | |
| | 工業 | 事業所数 | 従業者数 | 出荷額 | | |
| 21 箇所 | | 795 人 | 22,830 百万円 | | | |
| 商業 | 事業所数 | 従業者数 | 年間販売額 | | | |
| | 149 箇所 | 591 人 | 12,579 百万円 | | | |
| 行政特政の目標色 | まちづくりにおける6つのキーワードを掲げ、住民視点に立って、「人が出会い 自然と交わる ふれあいのまち海陽町」の将来像を目指します。 ①ふれあい ～心かようまち～ ②あんしん ～快適に暮らせるまち～ ③うるおい ～自然を活かしたまち～ ④はぐくみ ～人と文化をはぐくむまち～ ⑤こうりゅう ～活力と魅力のあるまち～ ⑥きょうどう ～共につくるまち～ | | | | | |
| 長期計画 | 基本構想 | 平成20～29年度 | 基本計画 | 平成25～29年度 | | |
| 共同処理事務 | ごみ、し尿、老人ホーム、特別養護老人ホーム、議会議員公務災害、退職手当、非常勤職員公務災害、消防非常勤職員等の公務災害・報償金等、常備消防、要介護認定事務、滞納整理、後期高齢者医療事務 | | | | | |
| 予 算 規 模 (普 通 会 計 当 初 予 算) | | | | | | |
| 28年度(a) | 6,844,458 千円 | 27年度(b) | 6,521,488 千円 | 伸び率 $\frac{(a)}{(b)} - 1$ | 5.0 % | |
| 重点事業 | 平成28年度予算 千円 | | 平成27年度実績 千円 | | | |
| | 1 | 子どもあゆみ事業 | 43,381 | 1 | 元気になる「和」推進事業 | 13,528 |
| | 2 | 道整備交付金事業(町道海南柿谷線) | 164,000 | 2 | 子どもあゆみ事業 | 33,325 |
| | 3 | 海部公民館耐震改修事業 | 97,000 | 3 | 地域おこし協力隊推進事業 | 18,227 |
| | 4 | 浜崎地区集会所兼避難所新築事業 | 67,932 | 4 | サテライトオフィス誘致事業 | 19,513 |
| | 5 | 阿佐東線DMV導入事業 | 6,525 | 5 | 道整備交付金事業(町道海南柿谷線) | 41,853 |
| 平成27年度決算状況(普通会計) | | | | | | |
| 収支 | 歳入総額 | うち地方交付税 | 歳出総額 | うち普通建設事業費 | 歳入歳出差引 | 実質収支 |
| | 8,693,731 千円 | 4,706,208 千円 | 8,359,078 千円 | 1,016,729 千円 | 334,653 千円 | 293,277 千円 |
| 指標等 | 財政力指数 | 経常収支比率 | 財政調整基金 | 減債基金 | その他特定目的基金 | 地方債現在高 |
| | 0.1778 | 74.5 % | 2,496 百万円 | 1,849 百万円 | 3,231 百万円 | 6,284 百万円 |
| 平成27年度地方公営企業の状況 | | | | | | |
| 法適用業 | 事業名 | 上水道事業 | 病院事業 | | | |
| | 総収支率 | 112.1 % | 96.3 % | % | % | % |
| 法非適用業 | 事業名 | 簡易水道事業 | 下水道(特定環境保全公共下水道)事業 | 下水道(農業集落排水)事業 | 下水道(漁業集落排水)事業 | 介護サービス事業 |
| | 収益的収支比率 | 74.5 % | 97.8 % | 101.6 % | 101.9 % | 0.0 % |
| 健全化判断比率(27年度決算) | | | 平成27年度市町村税の状況 | | | |
| 実質赤字比率 | — % | 地決 | 市町村民税 | 固定資産税 | その他 | 計 |
| 連結実質赤字比率 | — % | 方算 | 291,194 千円 | 332,531 千円 | 99,737 千円 | 723,462 千円 |
| 実質公債費比率 | 2.5 % | 税額 | 市町村民税 | | 固定資産税 | 税目計(国保税を除く) |
| 将来負担比率 | — % | 徴収率 | 95.5 % | 84.7 % | 90.4 % | |

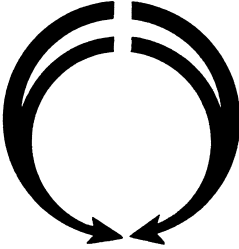
| | | | | | | | | |
|---|--|--|-----------------------------|--|--------------------------|-------------------|---------------------|--|
|  | まつ しげ ちょう 松 茂 町 | | 平 | 人 口 | 15,204 人 | | | |
| | | | 27 | 世 帯 数 | 5,881 世帯 | | | |
| | | | 年 | 面 積 | 14.24 km ² | | | |
| | | | 国 調 | 年 齢 別 人 口 | 0歳～14歳 2,100人 | 15歳～64歳 9,388人 | 65歳以上 3,568人 | |
| | | 庁 舎 竣 工 年 月 | 高 齢 者 比 率 | 23.7 % | | | | |
| TEL | 088-699-2111 | | 昭40 2月 | 産 業 別 就 業 人 口 | I 638人 | II 1,874人 | III 4,522人 | |
| FAX | 088-699-6010 | | | 指 定 地 域 | ③ 都 ③ 枥 | | | |
| URL | http://www.town.matsushige.tokushima.jp/ | | | 類 型 | IV - 2 | | | |
| 所在地 〒771-0295 板野郡松茂町広島字東裏30番地 | | | 交通機関 徳島バス鳴門線広島から徒歩5分 | | | | | |
| 町 長 | ひろ せ けん ぼち 広 瀬 憲 発 | 任 期 | (5期目) 29. 8. 20 | 議 長 | さ とう とみ お 佐 藤 富 男 | 議 員 任 期 | 31. 4. 30 | |
| 副 町 長 | よし だ なお と 吉 田 直 人 | 期 | 29. 9. 11 | 副 議 長 | はら だ みき お 原 田 幹 夫 | | | |
| 職員数 (28. 4. 1) | | 党 派 別 | 条 例 定 数 12人 (平成21年3月25日) | 自 民 公 共 維 諸 無 | 民 進 明 産 新 派 所 属 | | | |
| 普通会計 | 102人 | | | 議 員 数 (28. 7. 1) | 現 員 | 12人 | | |
| 公営企業会計 合計 | 21 123 | | | | | | | |
| 平成27年度ラスパイルズ指数 | 91.6 | | | | | | | |
| 平成27年度 施設成設 27の 年整備 度備 公状 共況 | 小 学 校 3 | 中 学 校 1 | 市 町 村 立 保 育 所 1 | 市 幼 稚 園 3 | 市 町 村 立 認 定 こ ど も 園 1 | 児 童 館 5 | 図 書 館 1 | |
| | 公 営 住 宅 等 304 | 都 市 公 園 5 | 公 民 館 1 | 体 育 館 2 | プ ー ル 1 | 病 院, 診 療 所 1 | 市 民 会 館, 公 会 堂 1 | |
| 行 政 機 構 | 町長 — 副町長 — <ul style="list-style-type: none"> 会計管理者 — 出納室 総務参事 — 総務課 — 個人情報保護審査会 — 危機管理室 — 選挙管理委員会 — 税務課 — 情報公開審査委員会 — 税務課 — 固定資産評価審査委員会 — 税務課 — 土地開発公社 民生参事 — 町民福祉課 — 保育所 — 町民福祉課 — 地域子育て支援センター — 町民福祉課 — 学習センター 健康保険課 — 健康相談センター — 健康保険課 — 地域包括支援センター 産業建設参事 — 産業環境課 — 環境センター — 産業環境課 — 豊久排水機場 — 産業環境課 — 農業排水機場 — 産業環境課 — 農業委員会 — 産業環境課 — 農業集落排水機場 下水道課 — 下水道課 — ニュータウン汚水処理場 建設課 — 建設課 — 都市下水路ポンプ場 — 建設課 — 都市計画審議会 水道課 — 水道課 — 浄水場 | | | 議 会 — 議 会 事 務 局 — 監 査 委 員 教 育 委 員 会 — 教 育 長 — 教 育 次 長 — <ul style="list-style-type: none"> 学校教育課 — 小 学 校 — 中 学 校 — 幼 稚 園 — 給 食 セ ン タ ー 社会教育課 — 公 民 館 — 図 書 館 — 総 合 体 育 館 — 第 二 体 育 館 — 歴 史 民 俗 資 料 館 | | | | |
| | 合併の経過 | 明治22年10月1日 町村制施行 松茂村となる 昭和36年8月1日 町制施行 松茂町となる | | | | | | |

| | | | | | | |
|-----------------------------|---|--|---------------|---------------------------|---|-------------------------------------|
| 地 域 の 特 徴 | 地勢 | 県の北東部、吉野川下流域の三角州に位置し、紀伊水道を隔てて淡路島・和歌山を臨み、東に大阪・神戸の大都市圏を控えている。町内にある「徳島阿波おどり空港」は本県の空の玄関として、また町内を縦貫する国道11号と県道徳島空港線は徳島道・神戸淡路鳴門道を経て本州と直結し、四国と京阪神を結ぶ陸の玄関ともなっている。本町は、人・物・情報の交流拠点として、活発にゆきかうまちづくりを進めている。 | | |  | |
| | 農業 | 販売農家数 | 自給的農家数 | 経営耕地面積 | | |
| | | 195 戸 | 30 戸 | 29,702 a | | |
| | 林業 | 国有林面積 | 民有林面積 | 人工林率 | | |
| | | — ha | 4 ha | 94 % | | |
| | 漁業 | 漁港数 | 漁獲量 | 出荷額 | | 特産品等 |
| | | 1 箇所 | 1,793 トン | 424 百万円 | | |
| | 工業 | 事業所数 | 従業者数 | 出荷額 | | かんしょ、れんこん、 梨、のり、だいこん、 ちりめんじゃこ |
| 25 箇所 | | 2,537 人 | 153,190 百万円 | | | |
| 商業 | 事業所数 | 従業者数 | 年間販売額 | | | |
| | 115 箇所 | 1,000 人 | 37,731 百万円 | | | |
| 行政 の 目 標 色 | 成長時代から成熟時代を迎え、都市基盤整備の促進や産業の活性化、生活環境の整備とともに、まちづくり活動、保健、福祉、スポーツ、文化など多様な分野で住民の参画を促進し、「空と海が輝く緑の臨空都市」を目指します。 | | | | | |
| 長期計画 | 基本構想 | 平成28～37年度 | 基本計画 | 平成28～37年度 | | |
| 共同処理事務 | 消防、青少年育成センター、競艇、退職手当、議会議員公務災害、消防非常勤職員等公務災害・報償金等、非常勤職員公務災害、介護認定審査会、滞納整理、後期高齢者医療事務 | | | | | |
| 予 算 規 模 (普 通 会 計 当 初 予 算) | | | | | | |
| 28年度(a) | 6,584,252 千円 | 27年度(b) | 6,157,129 千円 | 伸び率 $\frac{(a)}{(b)} - 1$ | 6.9 % | |
| 重 点 事 業 | 平成28年度予算 千円 | | 平成27年度実績 千円 | | | |
| | 1 | 津波防災センター・中央庁舎建設事業 | 884,570 | 1 | 津波防災センター・中央庁舎建設事業 | 155,954 |
| | 2 | 松鶴苑改修事業 | 226,930 | 2 | 総合体育館耐震改修事業 | 268,596 |
| | 3 | 津波避難タワー建設事業 | 140,000 | 3 | 排水対策事業 | 160,411 |
| | 4 | 総合体育館太陽光発電設備設置事業 | 30,000 | 4 | 非構造部材耐震化事業 | 63,607 |
| | 5 | 防災行政無線デジタル化事業 | 7,000 | 5 | スカイフェスタ松茂開催補助事業 | 10,000 |
| 平成27年度決算状況 (普通会計) | | | | | | |
| 収 支 | 歳入総額 | うち地方交付税 | 歳出総額 | うち普通建設事業費 | 歳入歳出差引 | 実質収支 |
| | 6,342,514 千円 | 420,014 千円 | 6,172,441 千円 | 1,063,127 千円 | 170,073 千円 | 81,878 千円 |
| 指 標 等 | 財政力指数 | 経常収支比率 | 財政調整基金 | 減債基金 | その他特定目的基金 | 地方債現在高 |
| | 0.8970 | 74.8 % | 3,023 百万円 | 109 百万円 | 2,007 百万円 | 261 百万円 |
| 平成27年度地方公営企業の状況 | | | | | | |
| 区 分 | | 内 訳 | | | | |
| 法 適 用 企 業 | 事業名 | 上水道事業 | | | | |
| | 総収支率 | 126.3 % | % | % | % | % |
| 法 非 適 用 企 業 | 事業名 | 下水道(公共下水道)事業 | 下水道(農業集落排水)事業 | | | |
| | 収益的収支比率 | 75.5 % | 71.2 % | % | % | % |
| 健全化判断比率(27年度決算) | | 平成27年度市町村税の状況 | | | | |
| 実質赤字比率 | — % | 地 方 算 入 税 額 | 市町村民税 | 固定資産税 | その他 | 計 |
| 連結実質赤字比率 | — % | | 992,281 千円 | 1,426,267 千円 | 279,850 千円 | 2,698,398 千円 |
| 実質公債費比率 | 0.3 % | 徴 収 率 | 市町村民税 | 固定資産税 | 税目計(国保税を除く) | |
| 将来負担比率 | — % | | 98.0 % | 97.8 % | 98.0 % | |

| | | | | | |
|---|--|----------------------------|--|-------------------------------------|---|
|  | きた じま ちよう 北 島 町 | | 人口 22,446 人 世帯数 8,824 世帯 面積 8.74 km ² | | |
| | 所在地 〒771-0285 板野郡北島町中村字上地23番地の1 | | 庁舎竣工年月 昭和50年1月 | | |
| | 交通機関 JR勝瑞駅から車で5分 | | 産業別就業人口 I 258人 II 2,677人 III 6,737人 指定地域 (都) (拠) 類型 V - 2 | | |
| | TEL | 088-698-9801 | | | |
| FAX | 088-698-3642 | | | | |
| URL | http://www.town.kitajima.lg.jp/ | | | | |
| 町長 | ふる古 かわ川 やす保 ひろ博 | (2期目) 任 30. 1. 22 | 議長 | は ぎ か と し ま 羽 坂 登 志 馬 | 議員任期 31. 4. 29 |
| 副町長 | ふじ藤 もと本 ひろし宏 | 期 30. 2. 11 | 副議長 | なか中 まさる勝 | |
| 職員数 (28. 4. 1) | | 党派別 議員数 (28. 7. 1) | 条例定数 14人 (平成22年3月29日) | 自 民 公 共 維 諸 無 民 進 明 産 新 派 所 属 | |
| 普通会計 | 118人 | | 現 員 13人 | | |
| 公営企業会計 合計 | 18 136 | | | | |
| 平成27年度ラスパイレス指数 | 94.3 | | | | |
| 平成27年の年度備公状況 | 小学校 3 中学校 1 公営住宅等 23 | 市町村立 保 育 所 1 公 民 館 1 | 市町村立 幼 稚 園 3 体 育 館 3 | 市町村立 認 定 こ ど も 園 1 プ ー ル 1 | 児 童 館 5 病 院, 診 療 所 図 書 館 1 市 民 会 館, 公 会 堂 1 |
| 行政機構 | 町長 — 副町長 — 総務参事 — 総務課 (危機情報管理室) — 税務課 — 住民課 — 保険福祉課 (保健相談センター, 地域包括支援センター) — 民生児童課 (保育所) — 事業参事 — 生活産業課 (清掃センター) — 下水道課 (クリーンセンター) — 建設課 — 出納室 — 水道課 | | | | 議会 — 事務局 監査委員 — 事務局 固定資産評価審査委員会 選挙管理委員会 農業委員会 |
| | 教育委員会 — 教育長 — 教育次長 — 事務局 — 給食センター — 幼稚園 — 図書館・創世ホール | | | | |
| 合併の経過 | 明治22年10月1日 町村制施行 北島村となる 昭和15年2月11日 町制施行 北島町となる | | | | |

| | | | | | | | | | |
|-----------------------------|---|--|---|---------------------------|---|--------------|-----------|------------|----------------------------|
| 地 域 の 特 徴 | 地 勢 | 吉野川下流に発達した三角州のほぼ中央にあり、南は徳島市、北は鳴門市、東は松茂町、西は藍住町に接している。地形は西高東低で、山はなく、周囲を旧吉野川、今切川、鍋川の三つの川が流れている。 | | |  | | | | |
| | 農 業 | 販売農家数 | 139 戸 | 自給的農家数 | | 113 戸 | 経営耕地面積 | 13,679 a | |
| | | 林業 | 国有林面積 | — ha | | 民有林面積 | — ha | 人工林率 | — % |
| | 漁 業 | 漁港数 | — 箇所 | 漁獲量 | | — トン | 出荷額 | — 百万円 | 特産品等 |
| | | 工業 | 事業所数 | 32 箇所 | | 従業者数 | 1,114 人 | 出荷額 | |
| | 商 業 | 事業所数 | 195 箇所 | 従業者数 | | 1,495 人 | 年間販売額 | 28,916 百万円 | れんこん、甘藷、梨、 チューリップ、ほうれん草 |
| | | 行政特 政の 目 標 色 | 「文化的で安心して暮らせるまちづくり」の実現を目指し、各種施策を推進している。現在の厳しい財政状況においても良質な行政サービスを維持するために、行財政の効率化・健全化に努めている。また、構造改革、情報公開を進め、住民に分かりやすい住民主体の行政をめざす。地域住民や団体との連携を深め、生活環境の改善や地域福祉の充実などの協働活動に取り組んでいる。特に、ごみ問題、子育て支援や高齢者福祉、防災に向けての活動など、町民のニーズに沿った施策を展開する。 | | | | | | |
| | 長 期 計 画 | 基本構想 | 平成28～37年度 | | | 基本計画 | 平成28～37年度 | | |
| 共同処理事務 | 消防、青少年育成センター、競艇、議会議員公務災害、退職手当、消防非常勤職員等の公務災害・報償金等、非常勤職員公務災害、介護保険認定審査会、滞納整理、障害程度区分認定審査会、後期高齢者医療事務 | | | | | | | | |
| 予 算 規 模 (普 通 会 計 当 初 予 算) | | | | | | | | | |
| 28年度(a) | 7,237,000 千円 | 27年度(b) | 6,800,000 千円 | 伸び率 $\frac{(a)}{(b)} - 1$ | 6.4 % | | | | |
| 重 点 事 業 | 平成28年度予算 | 千円 | | 平成27年度実績 | 千円 | | | | |
| | 1 | 北島排水機場ポンプ設置工事費 | 159,300 | 1 | 北島南小学校防音機能復旧工事費 | 142,119 | | | |
| | 2 | 子育て支援臨時特別対策補助金 | 138,735 | 2 | 鍋川排水機場除塵機改修工事 | 60,344 | | | |
| | 3 | 北島小学校防音機能復旧工事費 | 102,427 | 3 | グリーンタウン防災施設新築工事 | 41,460 | | | |
| | 4 | 北島排水機場ポンプ改修工事費 | 100,000 | 4 | 北島北小学校講堂改修工事 | 31,031 | | | |
| | 5 | 共栄橋修繕関係負担金 | 37,500 | 5 | 住まいのリフォーム支援事業 | 10,800 | | | |
| 平成27年度決算状況(普通会計) | | | | | | | | | |
| 収 支 | 歳入総額 | うち地方交付税 | 歳出総額 | うち普通建設事業費 | 歳入歳出差引 | 実質収支 | | | |
| | 7,496,339 千円 | 1,017,094 千円 | 6,951,764 千円 | 534,682 千円 | 544,575 千円 | 504,605 千円 | | | |
| 指 標 等 | 財政力指数 | 経常収支比率 | 財政調整基金 | 減債基金 | その他特定目的基金 | 地方債現在高 | | | |
| | 0.7410 | 77.6 % | 2,612 百万円 | 388 百万円 | 1,110 百万円 | 5,941 百万円 | | | |
| 平成27年度地方公営企業の状況 | | | | | | | | | |
| 区 分 | 内 訳 | | | | | | | | |
| 法 適 用 企 業 | 事業名 | 上水道事業 | | | | | | | |
| | 総収支率 | 124.1 % | % | % | % | % | | | |
| 法 非 適 用 企 業 | 事業名 | 下水道(公共下水道)事業 | | | | | | | |
| | 収益的収支比率 | 79.0 % | % | % | % | % | | | |
| 健全化判断比率(27年度決算) | | 平成27年度市町村税の状況 | | | | | | | |
| 実質赤字比率 | — % | 地 方 算 税 額 | 市町村民税 | 固定資産税 | その他 | 計 | | | |
| 連結実質赤字比率 | — % | | 1,464,401 千円 | 1,319,727 千円 | 290,854 千円 | 3,074,982 千円 | | | |
| 実質公債費比率 | 3.2 % | 徴 収 率 | 市町村民税 | 固定資産税 | 税目計(国保税を除く) | | | | |
| 将来負担比率 | — % | | 98.0 % | 97.1 % | 97.6 % | | | | |

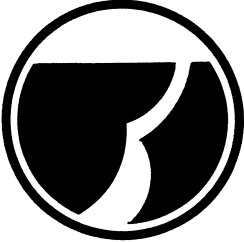
| | | | | | | | | |
|---|--|-------------------|---------------|---|-----------------------|------------|----------------|-----------|
|  | あい ずみ ちよう 藍 住 町 | | 平 27 年 国 調 | 人 口 | 34,626 人 | | | |
| | | | | 世 帯 数 | 13,133 世帯 | | | |
| | | | | 面 積 | 16.27 km ² | | | |
| | | | | 年 齢 別 人 口 | 0歳~14歳 | 15歳~64歳 | 65歳以上 | |
| | | 所在地 〒771-1292 | 庁 舎 竣 工 年 月 | 5,361人 | 21,445人 | 7,591人 | 高 齢 者 比 率 | 22.1 % |
| | | 板野郡藍住町奥野字矢上前52番地1 | | | | | | |
| TEL | 088-637-3111 | | 平 9 5 月 | 産 業 別 就 業 人 口 | I 740人 | II 4,414人 | III 9,993人 | |
| FAX | 088-637-3154 | | | 指 定 地 域 | (都) (拠) | | | |
| URL | http://www.town.aizumi.tokushima.jp/ | | | | | | | |
| 町 長 | いし かわ とも よし 能 任 | (4期目) 29. 12. 2 | | 議 長 | もり 志 郎 | 議 員 任 期 | | 32. 2. 28 |
| 副 町 長 | とも たけ つ お 雄 期 | 30. 3. 31 | | 副 議 長 | もり たけし 彪 | | | |
| 職 員 数 (28. 4. 1) | | | | 自 民 公 共 維 諸 無 所 属 | 民 進 明 産 新 派 属 | | | |
| 普 通 会 計 | 197人 | | 党 派 別 | 条 例 定 数 16人 (平成19年6月29日) | | | | |
| 公 営 企 業 会 計 | 23 | | | 議 員 数 (28. 7. 1) | 現 員 16人 | | | |
| 合 計 | 220 | | | | | 1 | 1 | 14 |
| 平成27年度ラスパイレ指数 | 95.3 | | | | | | | |
| 平 施 成 設 27 年 整 度 備 公 状 共 況 | 小 学 校 | 中 学 校 | 市 町 村 立 保 育 所 | 市 幼 稚 園 | 市 町 村 立 認 定 こ ど も 園 | 児 童 館 | 図 書 館 | |
| | 4 | 2 | 1 | 4 | | 8 | 1 | |
| | 公 営 住 宅 等 | 都 市 公 園 | 公 民 館 | 体 育 館 | プ ー ル | 病 院, 診 療 所 | 市 民 会 館, 公 会 堂 | |
| | 541 | | | 2 | | 1 | 1 | |
| 行 政 機 構 | 町 長 副 町 長 副 町 長 | | | 議 会 — 事 務 局 監 査 委 員 — 事 務 局 選 挙 管 理 委 員 会 — 事 務 局 固 定 資 産 評 価 審 査 委 員 会 — 事 務 局 農 業 委 員 会 — 事 務 局 | | | | |
| | 出 納 室 水 道 課 総 務 課 (危 機 管 理 室) 企 画 政 策 課 税 務 課 住 民 課 健 康 推 進 課 — 保 健 セ ン タ ー 地 域 包 括 支 援 セ ン タ ー 福 祉 課 — 藍 翠 苑, 老 人 憩 の 家, 江 ノ 口 老 人 ル ー ム, 保 育 所, 児 童 館 建 設 課 経 済 産 業 課 — 農 業 振 興 セ ン タ ー 下 水 道 課 生 活 環 境 課 — 中 央 ク リ ン ス テ ー シ ョ ン 西 ク リ ン ス テ ー シ ョ ン | | | 教 育 委 員 会 教 育 長 事 務 局 学 校 教 育 課 幼 稚 園 小 学 校 中 学 校 社 会 教 育 課 青 少 年 ホ ー ム 女 性 セ ン タ ー 江 ノ 口 集 会 所 コ ミ ュ ニ テ ィ セ ン タ ー 藍 の 館 勝 瑞 城 跡 公 園 体 育 セ ン タ ー 町 民 体 育 館 武 道 館 体 育 施 設 図 書 館 | | | | |
| 合 併 の 経 過 | 明 治 22 年 10 月 1 日 町 村 制 施 行 藍 園 村, 住 吉 村 と なる 昭 和 23 年 4 月 1 日 名 東 郡 新 居 村 名 田, 北 井 上 村 小 塚, 北 井 上 村 祖 母 ケ 島, 藍 園 村 に 編 入 合 併 昭 和 30 年 4 月 29 日 藍 園 村 ・ 住 吉 村 合 併, 藍 住 町 と なる | | | | | | | |

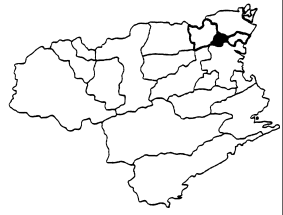
| | | | | | | | | | |
|-----------------------------|--|--|------------------|---------------------------|---|---------------|------------------|------------|---------------------|
| 地域の特徴 | 地勢 | 吉野川の下流域の北岸で、吉野川と旧吉野川に囲まれており、板野郡のほぼ中央にあるデルタ地帯。水利の便もよく、農業に適した地味肥沃な地帯である。徳島市と鳴門市に接し、近年は都市化の傾向にある。 | | |  | | | | |
| | 農業 | 販売農家数 | 322 戸 | 自給的農家数 | | 186 戸 | 経営耕地面積 | 51,508 a | |
| | | 林業 | 国有林面積 | — ha | | 民有林面積 | — ha | 人工林率 | — % |
| | 漁業 | 漁港数 | — 箇所 | 漁獲量 | | — トン | 出荷額 | — 百万円 | 特産品等 |
| | | 工業 | 事業所数 | 38 箇所 | | 従業者数 | 2,770 人 | 出荷額 | |
| | 商業 | 事業所数 | 272 箇所 | 従業者数 | | 2,186 人 | 年間販売額 | 49,070 百万円 | 洋にんじん, みそ, つけもの, 機械 |
| | | 商業 | 事業所数 | 272 箇所 | | 従業者数 | 2,186 人 | 年間販売額 | |
| 行政の目標色 | 人が輝き、未来が輝く、創造拠点のまちづくりを目指して | | | | | | | | |
| | 1 未来を育む教育のまち | 2 生きがいのある文化のまち | 3 自然にやさしい環境共生のまち | 4 いきいきと暮らすことができる健康・福祉のまち | 5 安全・快適な住宅都市のまち | 6 活力あふれる産業のまち | 7 着実に発展する共同参画のまち | | |
| 長期計画 | 基本構想 | 平成28～37年度 | | 基本計画 | 平成28～37年度 | | | | |
| 共同処理事務 | 消防、議会議員公務災害、退職手当、消防非常勤職員等の公務災害・報償金等、青少年補導センター、非常勤職員公務災害、介護認定審査会、滞納整理、後期高齢者医療事務 | | | | | | | | |
| 予 算 規 模 (普 通 会 計 当 初 予 算) | | | | | | | | | |
| 28年度(a) | 12,623,000 千円 | 27年度(b) | 9,400,000 千円 | 伸び率 $\frac{(a)}{(b)} - 1$ | 34.3 % | | | | |
| 重点事業 | 平成28年度予算 千円 | | | 平成27年度実績 千円 | | | | | |
| | 1 | (仮称) 藍住町文化ホール等複合公共施設建設工事 | 3,000,000 | 1 | 藍住中学校教室等空調設備設置工事 | 50,216 | | | |
| | 2 | 小学校空調機器設置工事 | 133,489 | 2 | 藍住中学校体育館屋根改修事業 | 49,072 | | | |
| | 3 | 江ノ口児童館耐震改修工事 | 29,160 | 3 | 藍住町体育センター屋根改修工事 | 48,989 | | | |
| | 4 | 鳴門藍住大橋橋梁修繕工事 | 20,000 | 4 | 東中学校教室等空調設備設置工事 | 46,061 | | | |
| | 5 | 勝瑞城館跡整備事業 | 13,000 | 5 | 奥村家住宅保存修理工事 | 33,259 | | | |
| 平成27年度決算状況 (普通会計) | | | | | | | | | |
| 収支 | 歳入総額 | うち地方交付税 | 歳出総額 | うち普通建設事業費 | 歳入歳出差引 | 実質収支 | | | |
| | 10,718,482 千円 | 1,715,493 千円 | 10,334,508 千円 | 899,807 千円 | 383,974 千円 | 194,978 千円 | | | |
| 指標等 | 財政力指数 | 経常収支比率 | 財政調整基金 | 減債基金 | その他特定目的基金 | 地方債現在高 | | | |
| | 0.7018 | 81.0 % | 739 百万円 | 293 百万円 | 3,861 百万円 | 8,195 百万円 | | | |
| 平成27年度地方公営企業の状況 | | | | | | | | | |
| 法適用企業 | 事業名 | 上水道事業 | | | | | | | |
| | 総収支率 | 134.8 % | % | % | % | % | | | |
| 法非適用企業 | 事業名 | 下水道(公共下水道)事業 | 介護サービス事業 | | | | | | |
| | 収益的収支比率 | 84.9 % | 107.0 % | % | % | % | | | |
| 健全化判断比率 (27年度決算) | | | 平成27年度市町村税の状況 | | | | | | |
| 実質赤字比率 | — % | 地決 方算 税額 | 市町村民税 | 固定資産税 | その他 | 計 | | | |
| 連結実質赤字比率 | — % | | 1,860,567 千円 | 1,844,427 千円 | 313,412 千円 | 4,018,406 千円 | | | |
| 実質公債費比率 | 4.9 % | 徴 収 率 | 市町村民税 | 固定資産税 | 税目計 (国保税を除く) | | | | |
| 将来負担比率 | — % | | 96.3 % | 95.3 % | 95.9 % | | | | |

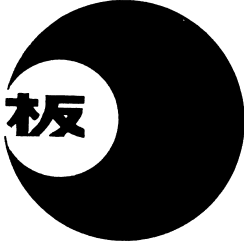
| | | | | | | | | | | |
|---|-------------------------------------|---|--------------------------|-----------------------|-----------------------|-----------------|-----------------|---|---|----|
|  | いた の ちよう 板 野 町 | | 人口 | 13,358 人 | | | | | | |
| | | | 世帯数 | 4,930 世帯 | | | | | | |
| | | | 面積 | 36.22 km ² | | | | | | |
| | | | 年齢別人口 | 0歳～14歳 1,451人 | 15歳～64歳 7,851人 | 65歳以上 4,019人 | 高齢者比率 30.2 % | | | |
| 所在地 | 〒779-0192 板野郡板野町吹田字町南22-2 | | 庁舎竣工年月 | | | | | | | |
| TEL | 088-672-5980 | | 昭43 | 産業別就業人口 | I 729人 | II 1,511人 | III 3,589人 | | | |
| FAX | 088-672-5553 | | 11月 | 指定地域 | ⑧(抛)⑧(農) | | | | | |
| URL | http://www.town.itano.tokushima.jp/ | | | | | | | | | |
| 町長 | たま 玉 井 孝 治 | 任 期 | (2期目) 29. 9. 3 | 議長 | おく 奥 尾 周 二 | 議員任期 | 31. 10. 31 | | | |
| 副町長 | なか 中 川 まさ 正 かず 一 | 期 | 31. 3. 22 | 副議長 | おお お 大 にし 西 まさ 正 かず 一 | | | | | |
| 職員数 (28. 4. 1) | | 党派別 | 条例定数 13人 (平成27年3月23日) | 自 | 民 | 公 | 共 | 維 | 諸 | 無 |
| 普通会計 | 121人 | | | 民 | 進 | 明 | 産 | 新 | 派 | 所 |
| 公営企業会計 | 15 | 議員数 (28. 7. 1) | 現 員 13人 | | | | 2 | | | 11 |
| 合計 | 136 | | | | | | | | | |
| 平成27年度ラスパイレース指数 | 96.7 | | | | | | | | | |
| 平成27年の年度備公状況 | 小学校 | 中学校 | 市町村立 保 育 所 | 市町村立 幼 稚 園 | 市町村立 認定こども園 | 児童館 | 図書館 | | | |
| | 4 | 1 | 2 | 4 | | 3 | 1 | | | |
| | 公営住宅等 | 都市公園 | 公民館 | 体育館 | プー ル | 病院, 診療所 | 市民会館, 公会堂 | | | |
| | 582 | | 2 | 2 | 1 | 1 | 3 | | | |
| 行政機構 | 町長 | 副町長 | 参事 | 総務課 | 児童館 | 事務局 | | | | |
| | | | | 税務課 | | | 給食センター | | | |
| | | | | 住民課 | 幼稚園 | | | | | |
| | | | | 福祉保健課 | 地域包括支援センター | 小学校 | | | | |
| | | | | | 健康相談室 | 中学校 | | | | |
| | | | | 環境生活課 | クリーンセンター | 公民館 | | | | |
| | | | | | 環境センター | 町民ふれあいプラザ | | | | |
| | | | | 建設課 | | 田園パーク | | | | |
| | | | | 下水道課 | | 健康の館 | | | | |
| | | | | 産業課 | あせび温泉 | 町民プール | | | | |
| | | | | 人権コミュニティ課 | 総合センター | 歴史文化公園 | | | | |
| | | | | | 公会堂 | 文化の館 | | | | |
| | | | | 板野保育園 | | | | | | |
| | | | | 地域子育て支援センター | | | | | | |
| | | | | わかば保育園 | | | | | | |
| | | | | 養護老人ホーム | | | | | | |
| | | | | 会計管理者 | 出納室 | | | | | |
| | | | | 水道課 | | | | | | |
| 合併の経過 | 明治22年10月1日 | 町村制施行 板西村, 栄村, 松坂村となる | | | | | | | | |
| | 明治41年7月29日 | 板西村が板西町となる | | | | | | | | |
| | 昭和30年2月11日 | 昭和28年10月1日町村合併促進法施行により, 板西町, 栄村, 松坂村が合併, 板野町となる | | | | | | | | |

| | | | | | | | |
|-----------------------------|---|---|--------------|---------------------------|---|--------------|----------------|
| 地 域 の 特 徴 | 地 勢 | 県北東部にあり、吉野川下流域低地に位置している。北～東を鳴門市に、東～南を藍住町に、南～西を上板町に、また、西～北は香川県東かがわ市引田町に接している。町の中心は、撫養街道（主要県道・鳴門―池田線）と讃岐街道（主要県道・徳島―引田線）の交差点にあり、古くから文化・産業・交通の要地としてその役割を果たしている。 | | |  | | |
| | 農 業 | 販売農家数 | 自給的農家数 | 経営耕地面積 | | 特産品等 | |
| | | 327 戸 | 236 戸 | 55,959 a | | | |
| | | 林業 | 国有林面積 | 民有林面積 | | | 人工林率 |
| | 漁業 | 漁港数 | 漁獲量 | 出荷額 | | | レンコン、つけもの、ニンジン |
| | | ― 箇所 | ― トン | ― 百万円 | | | |
| | 業 | 事業所数 | 従業者数 | 出荷額 | | | |
| | | 26 箇所 | 778 人 | 58,037 百万円 | | | |
| | | 事業所数 | 従業者数 | 年間販売額 | | | |
| | 98 箇所 | 615 人 | 14,443 百万円 | | | | |
| 行政 の 目 標 色 | 「生き活きと魅力に満ちた田園都市」のローガンを継承し、町の将来像に『安心なまち・子どもが輝くまち・交流のまち いたの』を掲げ、「みんなで支え合う安心な暮らしの仕組みづくり」・「安全で美しい田園空間づくり」・「連携強化による産業づくり」・「人・もの・情報が集う都市基盤づくり」・「学びと文化が香るまちづくり」・「協働によるまちづくり」の6つの政策の柱を定め、特に重点施策として、中学卒業までの医療費助成や給食費の減額といった子育て支援に積極的に取り組んでいる。併せて町指定の避難施設への小規模備蓄倉庫・備蓄品の整備を行うなど、安心安全なまちづくりに取り組んでいる。 | | | | | | |
| 長期計画 | 基本構想 | 平成27～36年度 | 基本計画 | 平成27～31年度 | | | |
| 共同処理事務 | 消防、補導センター、競艇、議会議員公務災害、退職手当、非常勤職員公務災害、消防非常勤職員等の公務災害・報償金等、介護認定審査会、滞納整理、後期高齢者医療事務、ごみ | | | | | | |
| 予 算 規 模 （ 普 通 会 計 当 初 予 算 ） | | | | | | | |
| 28年度(a) | 5,272,475 千円 | 27年度(b) | 5,342,461 千円 | 伸び率 $\frac{(a)}{(b)} - 1$ | △ 1.3 % | | |
| 重 点 事 業 | 平成28年度予算 | 千円 | | 平成27年度実績 | 千円 | | |
| | 1 町道交差点改良事業 | 60,500 | | 1 学校給食センター運営事業 | 102,240 | | |
| | 2 橋梁長寿命化修繕事業 | 48,000 | | 2 地域住民生活等緊急支援事業 | 70,232 | | |
| | 3 徳島県版地方創生特区事業 | 23,130 | | 3 橋梁長寿命化修繕事業 | 62,284 | | |
| | 4 保育料・幼稚園授業料無償化事業 | 19,801 | | 4 町道231号線交差点改良事業 | 30,444 | | |
| | 5 高齢者タクシー利用助成事業 | 12,751 | | 5 保育園耐震補強事業 | 98,211 | | |
| 平成27年度決算状況（普通会計） | | | | | | | |
| 収 支 | 歳入総額 | うち地方交付税 | 歳出総額 | うち普通建設事業費 | 歳入歳出差引 | 実質収支 | |
| | 6,234,059 千円 | 1,584,280 千円 | 6,033,073 千円 | 570,542 千円 | 200,986 千円 | 167,765 千円 | |
| 指 標 等 | 財政力指数 | 経常収支比率 | 財政調整基金 | 減債基金 | その他特定目的基金 | 地方債現在高 | |
| | 0.5140 | 94.0 % | 651 百万円 | 764 百万円 | 2,276 百万円 | 4,332 百万円 | |
| 平成27年度地方公営企業の状況 | | | | | | | |
| 区 分 | | 内 訳 | | | | | |
| 法 適 用 企 業 | 事業名 | 上水道事業 | | | | | |
| | 総収支率 | 112.7 % | % | % | % | % | |
| 法 非 適 用 企 業 | 事業名 | 下水道（特定環境保全公共下水道）事業 | | | | | |
| | 収益的収支比率 | 97.5 % | | % | % | % | |
| 健全化判断比率（27年度決算） | | 平成27年度市町村税の状況 | | | | | |
| 実質赤字比率 | ― % | 地 方 算 税 額 | 市町村民税 | 固定資産税 | その他 | 計 | |
| 連結実質赤字比率 | ― % | | 616,442 千円 | 699,717 千円 | 149,154 千円 | 1,465,313 千円 | |
| 実質公債費比率 | 11.3 % | 徴 収 率 | 市町村民税 | 固定資産税 | 税目計（国保税を除く） | | |
| 将来負担比率 | ― % | | 92.2 % | 82.5 % | 87.3 % | | |

| | | | | | | | | | | | |
|---|--|---------------------|-----------------------------|---------------|---|-------------------|-----------------|---|---|---|----|
|  | かみ いた ちょう 上 板 町 | | 平 | 人 口 | 12,039 人 | | | | | | |
| | | | 27 | 世 帯 数 | 4,256 世帯 | | | | | | |
| | | | 年 | 面 積 | 34.58 km ² | | | | | | |
| | | | 国 | 年 齢 別 人 口 | 0歳～14歳 1,344人 | 15歳～64歳 6,777人 | 65歳以上 3,778人 | | | | |
| | | 調 | 高 齢 者 比 率 | 31.8 % | | | | | | | |
| TEL | 088-694-3111 | | 庁舎 竣工 年月 | 産 業 別 就 業 人 口 | I 829人 | II 1,441人 | III 3,317人 | | | | |
| FAX | 088-694-5903 | | | 指 定 地 域 | (低) (抛) (農) | | | | | | |
| URL | http://www.townkamiita.jp/ | | | | | | | | | | |
| 町 長 | しち じょう 七 條 | あきら 明 任 | (1期目) 29. 10. 19 | 議 長 | まつ だ たく お 松 田 卓 男 | 議 員 任 期 | 31. 9. 30 | | | | |
| 副 町 長 | いぬい 乾 | かず お 和 雄 | 期 29. 11. 11 | 副 議 長 | すず き こう ぞう 鈴 木 幸 三 | | | | | | |
| 職 員 数 (28. 4. 1) | | 党 派 別 | 条 例 定 数 14人 (平成23年6月10日) | 自 | 民 | 公 | 共 | 維 | 諸 | 無 | |
| 普 通 会 計 | 105人 | | | 民 | 進 | 明 | 産 | 新 | 派 | 所 | 属 |
| 公 営 企 業 会 計 合 計 | 13 118 | | | 現 員 14人 | | | | 1 | | | 13 |
| 平成27年度ラスパイレース指数 | 93.8 | 議 員 数 (28. 7. 1) | | | | | | | | | |
| 平 施 成 設 | 小 学 校 | 中 学 校 | 市 町 村 立 保 育 所 | 市 幼 稚 園 | 市 町 村 立 認 定 こ ど も 園 | 児 童 館 | 図 書 館 | | | | |
| 27の 年整 度備 公状 共況 | 4 | 1 | 1 | 4 | | | | | | | |
| | 公 営 住 宅 等 | 都 市 公 園 | 公 民 館 | 体 育 館 | プ ー ル | 病 院, 診 療 所 | 市 民 会 館, 公 会 堂 | | | | |
| | 432 | | 1 | 1 | 1 | | | | | | |
| 行 政 機 構 | 町長 — 副町長 — <ul style="list-style-type: none"> — 総務課 — 企画防災課 — 住民人権課 — 隣保館 — 税務課 — 福祉保健課 — 老人福祉センター — 保育所 — デイサービスセンター — 環境保全課 — 地域子育て支援センター — 産業課 — 農村環境改善センター — 建設課 — 農村婦人健康管理センター — 水道課 — 技の館 — 出納室 | | | | 固定資産評価審査委員会 — 事務局 選挙管理委員会 — 事務局 議 会 — 事務局 監 査 委 員 — 事務局 農 業 委 員 会 — 事務局 | | | | | | |
| | | | | | 教育委員会 — <ul style="list-style-type: none"> — 事務局 — 小学校 — 中学校 — 幼稚園 — 公民館 — 歴史民俗資料館 — ファミリースポーツ公園 — 学校給食センター | | | | | | |
| 合 併 の 経 過 | 明治22年10月1日 町村制施行 板野郡松島村, 大山村, 名西郡高志村となる 昭和22年11月3日 松島村町制実施 松島町となる 昭和30年3月31日 板野郡松島町・大山村・名西郡高志村が合併, 上板町となる | | | | | | | | | | |

| | | | | | | | | |
|---------------------------------|---|---|--------------|---------------------------|---|--------------|----------|-----------|
| 地 域 の 特 徴 | 地勢 | 本町は、吉野川平野の中北部に位置し、南は吉野川、北は讃岐山脈を背に、北高南低の温暖な農業の町である。讃岐山脈に源を発する泉谷川外6河川からの堆積層によって形成された扇状地と宮川内谷川及び吉野川沖積層からなる平坦部の2地区に区分されている。 | | |  | | | |
| | 農 業 | 販売農家数 | 492 戸 | 自給的農家数 | | 291 戸 | 経営耕地面積 | 56,109 a |
| | | 林業 | 国有林面積 | 1 ha | | 民有林面積 | 1,213 ha | 人工林率 |
| | 漁 業 | 漁港数 | — 箇所 | 漁獲量 | | — トン | 出荷額 | — 百万円 |
| | | 工業 | 事業所数 | 23 箇所 | | 従業者数 | 415 人 | 出荷額 |
| | 商 業 | 事業所数 | 94 箇所 | 従業者数 | | 404 人 | 年間販売額 | 8,803 百万円 |
| | | 和三盆糖, 柿, 人参, 藍 | | | | | | |
| | 行政 の 目 標 色 | 恵まれた自然環境の整備により、農業中心の力強い産業振興と、居住環境の整備と健康づくりの諸施策を通して、安全で快適な生活をめざし、更に幅広い生涯学習、教育活動の推進をはかり、心豊かな人間づくりができるようなまちづくりをめざす。 | | | | | | |
| 長期計画 | 基本構想 | 平成19～28年度 | | 基本計画 | 平成24～28年度 | | | |
| 共同処理事務 | 消防、ごみ、補導センター、議会議員公務災害、退職手当、消防非常勤職員等の公務災害・報償金等、非常勤職員公務災害、介護認定審査会、滞納整理、し尿、後期高齢者医療事務 | | | | | | | |
| 予 算 規 模 (普 通 会 計 当 初 予 算) | | | | | | | | |
| 28年度(a) | 4,776,700 千円 | 27年度(b) | 4,628,528 千円 | 伸び率 $\frac{(a)}{(b)} - 1$ | 3.2 % | | | |
| 重 点 事 業 | 平成28年度予算 | 千円 | | 平成27年度実績 | 千円 | | | |
| | 1 七條橋架替工事 | 134,200 | | 1 上板町改善・婦人センター改修工事 | 106,242 | | | |
| | 2 橋梁長寿命化修繕点検・工事 | 86,000 | | 2 消防ポンプ自動車購入費 | 37,573 | | | |
| | 3 ファミリースポーツ公園屋根修理 | 43,000 | | 3 神宅小学校屋内運動場改修工事 | 38,074 | | | |
| | 4 東光小学校多目的教室新築工事 | 37,200 | | 4 町制60周年関連事業費 | 8,552 | | | |
| | 5 地籍調査事業費 | 22,349 | | 5 橋梁整備改修工事 | 35,588 | | | |
| 平 成 2 7 年 度 決 算 状 況 (普 通 会 計) | | | | | | | | |
| 収 支 | 歳入総額 | うち地方交付税 | 歳出総額 | うち普通建設事業費 | 歳入歳出差引 | 実質収支 | | |
| | 5,554,657 千円 | 1,801,918 千円 | 5,194,271 千円 | 923,228 千円 | 360,386 千円 | 221,300 千円 | | |
| 指 標 等 | 財政力指数 | 経常収支比率 | 財政調整基金 | 減債基金 | その他特定目的基金 | 地方債現在高 | | |
| | 0.3989 | 87.4 % | 1,550 百万円 | 323 百万円 | 468 百万円 | 3,830 百万円 | | |
| 平 成 2 7 年 度 地 方 公 営 企 業 の 状 況 | | | | | | | | |
| 区 分 | | 内 訳 | | | | | | |
| 法 適 用 企 業 | 事業名 | 上水道事業 | | | | | | |
| | 総収支率 | 112.6 % | % | % | % | % | | |
| 法 非 適 用 企 業 | 事業名 | 下水道(農業集落排水)事業 | | | | | | |
| | 収益的収支比率 | 91.9 % | % | % | % | % | | |
| 健全化判断比率(27年度決算) | | 平 成 2 7 年 度 市 町 村 税 の 状 況 | | | | | | |
| 実質赤字比率 | — % | 地 方 算 入 税 額 | 市町村民税 | 固定資産税 | その他 | 計 | | |
| 連結実質赤字比率 | — % | | 476,946 千円 | 537,658 千円 | 125,109 千円 | 1,139,713 千円 | | |
| 実質公債費比率 | 7.2 % | 徴 収 率 | 市町村民税 | 固定資産税 | 税目計(国保税を除く) | | | |
| 将来負担比率 | — % | | 95.5 % | 88.8 % | 92.4 % | | | |

| | | | | | | | | | | | |
|---|--|--|--|--|---|---|---|---------|---------|------------|---------|
|  | つるぎ町 ちよう | | 人口 | 8,927 人 | | | | | | | |
| | | | 世帯数 | 3,838 世帯 | | | | | | | |
| | 面積 | 194.84 km ² | | | | | | | | | |
| | 所在地 〒779-4195 美馬郡つるぎ町貞光字東浦1番地3 | 庁舎竣工年月 | 年齢別人口 | 0歳～14歳 749人 | 15歳～64歳 4,308人 | 65歳以上 3,869人 | | | | | |
| 交通機関 | 高齢者比率 | | 43.3 % | | | | | | | | |
| JR徳島本線貞光駅から徒歩8分 | 昭46 12月 | | 産業別就業人口 | I 315人 | II 1,236人 | III 2,464人 | | | | | |
| TEL 0883-62-3111 | FAX 0883-62-4944 | URL | http://www.town.tokushima-tsurugi.lg.jp/ | | | | | | | | |
| 指定地域 | | 過 山 辺 低 都 特農 農 | | | | | | | | | |
| 類型 | | II - 2 | | | | | | | | | |
| 町長 | かねにし 兼西 | しげる 茂 | 任 | (3期目) 29. 4. 9 | 議長 | こさか 小坂 | しげ 重 | お 夫 | 議員任期 | 30. 11. 30 | |
| 副町長 | おおが 大垣 | ひろ 浩 | し 志 | 期 | 31. 4. 7 | 副議長 | もり 森 | なが 長 | ひで 秀 | | ゆき 行 |
| 職員数 (28. 4. 1) | | 党派別 | 条例定数 14人 (平成26年7月1日) | 議員数 (28. 7. 1) | 自 | 民 | 公 | 共 | 維 | 諸 | 無 |
| 普通会計 | 218人 | | | | 民 | 進 | 明 | 産 | 新 | 派 | 属 |
| 公営企業会計 | 180 | 現 | 員 | 数 | 13人 | | | | | | 13 |
| 合計 | 398 | | | | | | | | | | |
| 平成27年度ラスパイレース指数 | 93.8 | | | | | | | | | | |
| 平成27年度 整備状況 公表 | 小学校 | 中学校 | 市立 保育園 | 市立 幼稚園 | 市立 認定こども園 | 児童館 | 図書館 | | | | |
| | 7 | 4 | 2 | 5 | | | | | | | |
| | 公営住宅等 | 都市公園 | 公民館 | 体育館 | プール | 病院, 診療所 | 市民会館, 公会堂 | | | | |
| 417 | 1 | 7 | 1 | 1 | 2 | | | | | | |
| 行政機構 | 町長 | 副町長 | <ul style="list-style-type: none"> 総務課 危機管理課 管財課 企画課 まちづくり戦略課 税務国保課 住民課 福祉課 長寿介護課 | <ul style="list-style-type: none"> 商工観光課 農林課 地籍調査課 建設課 住宅課 環境課 | <ul style="list-style-type: none"> 半田支所 (総合窓口課, 環境水道課, 建設課) 一字支所 (総合窓口課, 環境水道課, 建設課) 水道課 会計管理者 出納課 | 議会 — 議会事務局 教育委員会 教育委員 教育委員会事務局 生涯学習課 公民館 シルバー学園 貞光げんきっこクラブ 太田げんきっこクラブ 半田げんきっこクラブ | 監査委員—事務局 選挙管理委員会—事務局 固定資産評価審査委員会—事務局 農業委員会—事務局 | | | | |
| | <ul style="list-style-type: none"> つるぎ町保健センター, 貞光保育所, 半田保育所 地域包括支援センター, デイサービス平野, 半田地域福祉センター, 一字高齢者生活福祉センター 貞光ゆうゆう館 | | | | | | | | | | |
| 合併の経過 | 明治22年10月1日 | 町村制施行 半田村, 半田奥山村, 端山村, 貞光村, 一字村となる | | | | | | | | | |
| | 明治40年11月1日 | 町制施行 貞光村が貞光町となる | | | | | | | | | |
| | 大正5年11月3日 | 町制施行 半田村が半田町となる | | | | | | | | | |
| | 大正6年7月4日 | 半田奥山村が八千代村となる | | | | | | | | | |
| | 昭和31年9月30日 平成17年3月1日 | 半田町・八千代村が合併, 半田町となる。貞光町・端山村が合併, 貞光町となる。半田町・貞光町及び一字村が合併, つるぎ町となる | | | | | | | | | |

| | | | | | | | | | |
|-----------------------------|---|--|--------------------|---------------------------|---|------------|-----------|-----------|---|
| 地 域 の 特 徴 | 地 勢 | 徳島県の北西部、吉野川中流南岸に位置し、徳島市から西へ約50km、国定公園「剣山」(1955m)を南に控え、その登山口として知られている。吉野川に注ぐ貞光川(延長25.3km)と半田川(延長約14.3km)の流域に発達しており、面積194.84km ² のうち森林が約85%を占め、地形は起伏に富み、急峻な傾斜地にも民家と耕地が点在している。 | | |  | | | | |
| | 農 業 | 販売農家数 | 274 戸 | 自給的農家数 | | 653 戸 | 経営耕地面積 | 16,493 a | |
| | | 林業 | 国有林面積 | 1,758 ha | | 民有林面積 | 14,970 ha | 人工林率 | 64 % |
| | 漁 業 | 漁港数 | — 箇所 | 漁獲量 | | — トン | 出荷額 | — 百万円 | 特産品等 |
| | | 工業 | 事業所数 | 32 箇所 | | 従業者数 | 1,127 人 | 出荷額 | |
| | 商 業 | 事業所数 | 137 箇所 | 従業者数 | | 493 人 | 年間販売額 | 9,498 百万円 | 巻き柿, 干し柿, あたご柿, そうめん, 菌床しいたけ, ゆず, プロイラー, ぜんまい |
| | | 商業 | 事業所数 | 137 箇所 | | 従業者数 | 493 人 | 年間販売額 | |
| 行政 の 目 標 色 | <p>“将来にわたって住み続けたい町”を実現するために、①自然とともに生きるまち、②地域の独自性を活かすまち、③保健・福祉・医療の連携と安心・安全のまち、④教育と文化のまちの4点を町の地域力と位置づけている。また、消防防災体制の整備と情報通信手段の整備、町立半田病院を核とした、福祉医療の連携に重点的に取り組んでいる。</p> <p>「合併してよかった」と思える町づくりを目指して、行財政運営の効率化による行政改革の実現、行政サービスの維持・向上に最大限の取り組みに努める。</p> | | | | | | | | |
| 長期計画 | 基本構想 | 平成19～28年度 | | 基本計画 | 平成19～28年度 | | | | |
| 共同処理事務 | 消防、し尿、ごみ、老人ホーム、火葬場、給食、退職手当、消防非常勤職員等の公務災害・報償金等、議会議員公務災害、非常勤職員公務災害、特養老人ホーム、要介護認定事務、滞納整理、後期高齢者医療事務 | | | | | | | | |
| 予 算 規 模 (普 通 会 計 当 初 予 算) | | | | | | | | | |
| 28年度(a) | 8,752,760 千円 | 27年度(b) | 8,844,516 千円 | 伸び率 $\frac{(a)}{(b)} - 1$ | △ 1.0 % | | | | |
| 重 点 事 業 | 平成28年度予算 | | 平成27年度実績 | | | | | | |
| | 1 | コミュニティーバス運行事業 | 26,294 | 1 | コミュニティーバス運行事業 | 24,155 | | | |
| | 2 | 告知放送システム整備事業 | 267,009 | 2 | 新火葬場整備事業 | 1,388,470 | | | |
| | 3 | 本庁舎整備事業 | 573,054 | 3 | 半田中学校耐震補強事業 | 50,544 | | | |
| | 4 | 地域おこし協力隊事業 | 10,743 | 4 | 地域おこし協力隊事業 | 6,634 | | | |
| | 5 | 地域ぐるみの学校支援事業 | 3,365 | 5 | 地域子育て支援拠点事業費 | 32,871 | | | |
| 平成27年度決算状況(普通会計) | | | | | | | | | |
| 収 支 | 歳入総額 | うち地方交付税 | 歳出総額 | うち普通建設事業費 | 歳入歳出差引 | 実質収支 | | | |
| | 9,592,625 千円 | 4,715,468 千円 | 9,210,561 千円 | 792,281 千円 | 382,064 千円 | 346,855 千円 | | | |
| 指 標 等 | 財政力指数 | 経常収支比率 | 財政調整基金 | 減債基金 | その他特定目的基金 | 地方債現在高 | | | |
| | 0.1845 | 94.3 % | 1,225 百万円 | 1,915 百万円 | 2,272 百万円 | 11,146 百万円 | | | |
| 平成27年度地方公営企業の状況 | | | | | | | | | |
| 区 分 | | 内 訳 | | | | | | | |
| 法 適 用 企 業 | 事業名 | 上水道事業 | 病院事業 | | | | | | |
| | 総収支率 | 89.7 % | 100.7 % | % | % | % | | | |
| 法 非 適 用 企 業 | 事業名 | 簡易水道事業 | 下水道(特定環境保全公共下水道)事業 | 下水道(農業集落排水)事業 | 介護サービス事業 | | | | |
| | 収益的収支比率 | 75.6 % | 100.4 % | 99.9 % | 93.4 % | % | | | |
| 健全化判断比率(27年度決算) | | 平成27年度市町村税の状況 | | | | | | | |
| 実質赤字比率 | — % | 地 方 算 税 額 | 市町村民税 | 固定資産税 | その他 | 計 | | | |
| 連結実質赤字比率 | — % | | 322,811 千円 | 352,706 千円 | 86,597 千円 | 762,114 千円 | | | |
| 実質公債費比率 | 8.5 % | 徴 収 率 | 市町村民税 | 固定資産税 | 税目計(国保税を除く) | | | | |
| 将来負担比率 | 22.6 % | | 98.3 % | 92.0 % | 95.1 % | | | | |

| | | | | | | | | | | | | | |
|---|--|---------|------------------------------|----------------------|--|---|---|-------|-------|-------|-------|------|-----------|
|  | ひがし ちょう 東みよし町 | | 平 27 年 国 調 | 人 口 | 14,638 人 | | | | | | | | |
| | | | | 世 帯 数 | 5,325 世帯 | | | | | | | | |
| | | | | 面 積 | 122.48 km ² | | | | | | | | |
| | | | | 年 齢 別 人 口 | 0歳～14歳 1,730人 | 15歳～64歳 8,115人 | 65歳以上 4,769人 | | | | | | |
| | | | 高 齢 者 比 率 | 32.6 % | | | | | | | | | |
| TEL | 0883-82-2100 | | 庁舎 竣 工 年 月 | 産 業 別 就 業 人 口 | I 620人 | II 1,751人 | III 4,248人 | | | | | | |
| FAX | 0883-76-1010 | | | 平 7 3 月 | 指 定 地 域 | (過) (準過) (辺) (低) (特農) (農) | | | | | | | |
| URL | http://www.town.higashimiyoshi.lg.jp/ | | | 類 型 | III - 2 | | | | | | | | |
| 所在地 〒779-4795 三好郡東みよし町加茂3360番地 | | | 交通機関 | JR徳島本線阿波加茂駅から東へ徒歩15分 | | | | | | | | | |
| 町 長 | かわ 川 | はら 原 | よし 義 | ろう 朗 | 任 期 | (3期目) 30. 4. 15 | 議 長 | あん 安 | どう 藤 | たか 孝 | あき 明 | 議員任期 | 30. 4. 15 |
| 副 町 長 | た 田 | おか 岡 | たか 孝 | よし 義 | 期 | 30. 6. 30 | 副 議 長 | まつ 松 | うら 浦 | けい 敬 | じ 治 | | |
| 職員数 (28. 4. 1) | | | 党 派 別 議 員 数 (28. 7. 1) | 条 例 定 数 | 16人 (平成18年3月1日) | | 自 民 党 | 民 進 党 | 公 明 党 | 共 産 党 | 維 新 派 | 諸 派 | 無 所 属 |
| 普通会計 | 146人 | | | 現 員 | 16人 | | | | 1 | | | | 15 |
| 公営企業会計 合計 | 157 | | | | 平成27年度ラスパイレース指数 | 97.6 | | | | | | | |
| 平 成 27 年 度 備 公 状 共 況 | 小 学 校 | 中 学 校 | 市 保 育 所 | 市 幼 稚 園 | 市 町 村 立 園 | 市 町 村 立 園 | 児 童 館 | 図 書 館 | | | | | |
| | 7 | 2 | 2 | 6 | | | 2 | 1 | | | | | |
| | 公 営 住 宅 等 | 都 市 公 園 | 公 民 館 | 体 育 館 | プ ー ル | 病 院, 診 療 所 | 市 民 会 館, 公 会 堂 | | | | | | |
| | 313 | | 12 | 4 | 1 | | | | | | | | |
| 行 政 機 構 | 町長—副町長— | | | 参事 | 総務課—大藤連絡所 企画課 税務課 住民課【総合窓口】 福祉課—保育所 健康づくり課—児童館 会計課—児童クラブ 母子生活支援施設 | 議 会 | 事務局長 学校教育局—給食センター 幼稚園 小・中学校 生涯学習課—公民館 歴史民俗資料館 海洋センター 図書館 | | | | | | |
| | | | | 参事 (三好庁舎) | 産業課 建設課 用地対策課 環境課 国土調査課 住民課総合窓口係 | 選挙管理委員会—事務局(総務課兼務) 監査委員—事務局(議会議務局兼務) 農業委員会—事務局(産業課兼務) 固定資産評価審査委員会—事務局(税務課兼務) | | | | | | | |
| 合併の経過 | 明治22年10月1日 町村制施行 昼間村, 足代村, 加茂村, 三庄村となる 大正14年10月1日 昼間村, 町制施行により昼間町となる 昭和26年11月3日 加茂村, 町制施行により加茂町となる 昭和30年3月21日 昼間町と足代村, 合併により三好町となる 昭和34年3月31日 加茂町と三庄村, 合併により三加茂町となる 平成18年3月1日 三好町と三加茂町, 合併により東みよし町となる | | | | | | | | | | | | |

| | | | | | | | |
|------------------|--|---|--------------------|---------------------------|---|---------------|---|
| 地域の特徴 | 地勢 | 県の西北部に位置し、北に阿讃山脈、南に四国山地と急峻な山々に挟まれ、町の中 央を吉野川が西から東へと流れる豊かな水と緑に恵まれた地域で、比較的温暖な気候 やゆとりある生活空間のなかで、暮らしやすい住環境を形成している。 吉野川に沿って広がる平野部は肥沃な農耕地であるとともに、北側には徳島自動車 道、県道鳴門池田線、南側には国道192号、J R 徳島線がほぼ平行に走り、それらの 周辺部を中心に街並みが形成されている。また、吉野川に注ぐ小河川沿いには、山腹 の急斜面を利用した耕地と集落があり、夏秋いちごが盛んな水の丸高原がある。 さらに、徳島自動車道吉野川ハイウェイオアシスには、E T C専用インターチェン ジが設置され、今後中・四国はもとより近畿圏域との交流連携の拠点として発展が期 待されている。 | | |  | | |
| | 産 | 農業 | 販売農家数 | 自給的農家数 | | 経営耕地面積 | |
| | | | 507 戸 | 652 戸 | | 36,668 | a |
| | | 林業 | 国有林面積 | 民有林面積 | | 人工林率 | |
| | 業 | 漁業 | 漁港数 | 漁獲量 | | 出荷額 | 特産品等 |
| | | | — 箇所 | — トン | | — 百万円 | |
| | | 工業 | 事業所数 | 従業者数 | | 出荷額 | |
| | | | 24 箇所 | 520 人 | | 5,450 百万円 | 夏秋ナス、あたご柿、ア ムスメロン、きゅうり、 ゆず、薄板、きのこ、桐 下駄、夏秋いちご |
| | 商業 | 事業所数 | 従業者数 | 年間販売額 | | | |
| | | | 151 箇所 | 805 人 | | 14,935 百万円 | |
| 行政の目標色 | まちづくりの基本理念である「元気・交流・未来へ、ふるさと東みよし町」の実現に向けて、1. 潤いのある快適なまちづくり、2. 豊かな心を育む共生のまちづくり、3. 魅力・活力のある自立したまちづくりの大きく3つの目標を立てて方向性を示すとともに、具体的施策の展開を図るため、①自然と調和した潤いのあるまち、②快適に暮らせる生活基盤の充実したまち、③ともに支え合う共生のまち、④ふれあい・学びあい・人を育むまち、⑤魅力あふれる生き生きとしたまち、⑥連携・交流・住民参加の自立したまちの6つの基本方針を定め、各地域が育んできた魅力ある個性を大切に、いつまでも安心して住み続けられるまちづくりを積極的に推進している。 | | | | | | |
| 長期計画 | 基本構想 | 平成20～29年度 | 基本計画 | 平成20～29年度 | | | |
| 共同処理事務 | 消防、ごみ処理、広域行政、補導センター、介護保険事務、し尿処理、火葬場、退職手当、議会議員公務災害、消防非常勤職員等の公務災害・報償金等、非常勤職員公務災害、滞納整理、後期高齢者医療事務 | | | | | | |
| 予算規模（普通会計当初予算） | | | | | | | |
| 28年度(a) | 7,307,890 千円 | 27年度(b) | 7,097,285 千円 | 伸び率 $\frac{(a)}{(b)} - 1$ | 3.0 % | | |
| 重点事業 | 平成28年度予算 | | 平成27年度実績 | | | | |
| | 千円 | | 千円 | | | | |
| | 1 社会資本整備総合交付金事業 | 137,837 | 1 社会資本整備総合交付金事業 | 192,466 | | | |
| | 2 吉野川ハイウェイオアシス施設改修事業 | 117,475 | 2 水辺の楽校整備事業 | 9,174 | | | |
| 3 足代幼稚園耐震改修 | 32,041 | 3 ヘリポート整備事業 | 12,826 | | | | |
| 平成27年度決算状況（普通会計） | | | | | | | |
| 収支 | 歳入総額 | うち地方交付税 | 歳出総額 | うち普通建設事業費 | 歳入歳出差引 | 実質収支 | |
| | 千円 | 千円 | 千円 | 千円 | 千円 | 千円 | |
| | 8,634,295 | 3,699,471 | 7,970,108 | 1,216,866 | 664,187 | 548,247 | |
| 指標等 | 財政力指数 | 経常収支比率 | 財政調整基金 | 減債基金 | その他特定目的基金 | 地方債現在高 | |
| | 0.3056 | 84.0 % | 百万円 2,723 | 百万円 1,833 | 百万円 1,623 | 百万円 10,073 | |
| 平成27年度地方公営企業の状況 | | | | | | | |
| 区分 | | 内 | | | | 訳 | |
| 法適用企業 | 事業名 | 上水道事業 | | | | | |
| | 総収支率 | 119.8 % | % | % | % | % | % |
| 法非適用企業 | 事業名 | 簡易水道事業 | 下水道(特定環境保全公共下水道)事業 | | | | |
| | 収益的収支比率 | 155.2 % | 98.5 % | % | % | % | % |
| 健全化判断比率(27年度決算) | | 平成27年度市町村税の状況 | | | | | |
| 実質赤字比率 | — % | 地決 | 市町村民税 | 固定資産税 | その他 | 計 | |
| 連結実質赤字比率 | — % | 方算 | 557,839 千円 | 589,557 千円 | 141,736 千円 | 1,289,132 千円 | |
| 実質公債費比率 | 7.0 % | 税額 | 徴収率 | | 税目計(国保税を除く) | | |
| 将来負担比率 | — % | 率 | 97.2 % | 94.3 % | 95.9 % | | |

2 資 料

住民基本台帳人口・選挙人

| 市町村名 | 住民基本台帳人口(平成28.1.1) | | | | 選挙人名簿登録者数(平成28.9.2) | | |
|-------|--------------------|---------|---------|---------|---------------------|---------|---------|
| | 男 | 女 | 計 | 世帯数 | 男 | 女 | 計 |
| 徳島市 | 121,649 | 134,802 | 256,451 | 117,290 | 100,886 | 114,587 | 215,473 |
| 鳴門市 | 28,668 | 31,443 | 60,111 | 26,492 | 24,138 | 27,015 | 51,153 |
| 小松島市 | 19,187 | 20,425 | 39,612 | 17,142 | 16,226 | 17,523 | 33,749 |
| 阿南市 | 36,593 | 39,060 | 75,653 | 30,569 | 30,317 | 32,872 | 63,189 |
| 吉野川市 | 20,258 | 22,685 | 42,943 | 18,025 | 17,213 | 19,382 | 36,595 |
| 阿波市 | 18,704 | 20,519 | 39,223 | 15,150 | 15,821 | 17,474 | 33,295 |
| 美馬市 | 14,681 | 16,179 | 30,860 | 12,890 | 12,399 | 13,925 | 26,324 |
| 三好市 | 13,219 | 15,023 | 28,242 | 13,220 | 11,423 | 13,259 | 24,682 |
| 勝浦町 | 2,639 | 2,877 | 5,516 | 2,175 | 2,291 | 2,544 | 4,835 |
| 上勝町 | 815 | 884 | 1,699 | 834 | 717 | 782 | 1,499 |
| 佐那河内村 | 1,213 | 1,286 | 2,499 | 946 | 1,059 | 1,161 | 2,220 |
| 石井町 | 12,548 | 13,809 | 26,357 | 10,350 | 10,372 | 11,693 | 22,065 |
| 神山町 | 2,745 | 3,065 | 5,810 | 2,527 | 2,462 | 2,809 | 5,271 |
| 那賀町 | 4,306 | 4,801 | 9,107 | 3,998 | 3,759 | 4,298 | 8,057 |
| 牟岐町 | 2,103 | 2,371 | 4,474 | 2,166 | 1,844 | 2,105 | 3,949 |
| 美波町 | 3,383 | 3,932 | 7,315 | 3,448 | 2,934 | 3,462 | 6,396 |
| 海陽町 | 4,701 | 5,301 | 10,002 | 4,710 | 4,034 | 4,627 | 8,661 |
| 松茂町 | 7,719 | 7,707 | 15,426 | 6,603 | 6,354 | 6,345 | 12,699 |
| 北島町 | 11,208 | 11,796 | 23,004 | 9,395 | 9,029 | 9,750 | 18,779 |
| 藍住町 | 16,795 | 18,074 | 34,869 | 13,713 | 13,448 | 14,829 | 28,277 |
| 板野町 | 6,535 | 7,113 | 13,648 | 5,530 | 5,546 | 6,152 | 11,698 |
| 上板町 | 5,956 | 6,499 | 12,455 | 4,816 | 4,984 | 5,536 | 10,520 |
| つるぎ町 | 4,567 | 5,271 | 9,838 | 4,554 | 3,998 | 4,696 | 8,694 |
| 東みよし町 | 7,090 | 7,853 | 14,943 | 6,237 | 5,940 | 6,672 | 12,612 |
| 市計 | 272,959 | 300,136 | 573,095 | 250,778 | 228,423 | 256,037 | 484,460 |
| 町村計 | 94,323 | 102,639 | 196,962 | 82,002 | 78,771 | 87,461 | 166,232 |
| 合計 | 367,282 | 402,775 | 770,057 | 332,780 | 307,194 | 343,498 | 650,692 |

名簿登録者数・特別職報酬

| 市町村長 | 特 別 職 報 酬 (単位：百円) (平成28. 4. 1) | | | | | | 市町村名 |
|--------|--------------------------------|----------|-------|-------|-------|-----------|------|
| | 副 市 町 村 長 | | 議 長 | 副 議 長 | 議 員 | | |
| 11,180 | 第1 8,960 | 第2 8,440 | 7,140 | 6,470 | 6,060 | 徳 島 市 | |
| 8,046 | 6,640 | | 4,770 | 4,110 | 3,890 | 鳴 門 市 | |
| 7,920 | 7,030 | | 4,720 | 4,170 | 3,910 | 小 松 島 市 | |
| 9,090 | 7,240 | | 4,820 | 4,280 | 3,990 | 阿 南 市 | |
| 9,000 | 7,200 | | 4,300 | 3,800 | 3,500 | 吉 野 川 市 | |
| 8,800 | 7,040 | | 4,200 | 3,700 | 3,400 | 阿 波 市 | |
| 8,075 | 6,460 | | 3,950 | 3,450 | 3,150 | 美 馬 市 | |
| 5,929 | 6,780 | | 3,940 | 3,470 | 3,150 | 三 好 市 | |
| 6,597 | 5,567 | | 2,730 | 2,340 | 1,950 | 勝 浦 町 | |
| 7,270 | 5,820 | | 2,570 | 2,180 | 1,820 | 上 勝 町 | |
| 5,880 | 5,337 | | 2,600 | 2,220 | 1,860 | 佐 那 河 内 村 | |
| 7,860 | 6,290 | | 2,980 | 2,495 | 2,030 | 石 井 町 | |
| 7,460 | 5,970 | | 2,840 | 2,340 | 1,950 | 神 山 町 | |
| 7,230 | 5,784 | | 2,559 | 2,181 | 1,820 | 那 賀 町 | |
| 3,840 | 5,535 | | 2,690 | 2,310 | 1,920 | 牟 岐 町 | |
| 7,680 | 6,150 | | 2,690 | 2,310 | 1,920 | 美 波 町 | |
| 7,680 | 6,150 | | 2,690 | 2,310 | 1,920 | 海 陽 町 | |
| 7,660 | 6,128 | | 3,102 | 2,585 | 2,068 | 松 茂 町 | |
| 7,700 | 6,160 | | 3,309 | 2,758 | 2,206 | 北 島 町 | |
| 7,930 | 6,344 | | 3,330 | 2,775 | 2,220 | 藍 住 町 | |
| 7,380 | 5,904 | | 3,087 | 2,573 | 2,058 | 板 野 町 | |
| 5,904 | 5,609 | | 2,990 | 2,492 | 1,993 | 上 板 町 | |
| 7,540 | 6,040 | | 2,740 | 2,330 | 1,950 | つ る ぎ 町 | |
| 7,430 | 5,950 | | 2,770 | 2,330 | 1,950 | 東 み よ し 町 | |
| | | | | | | 市 計 | |
| | | | | | | 町 村 計 | |
| | | | | | | 合 計 | |

広 域 行 政

| 区分 | 設定年月日 | 構成市町村 | 人口及び面積 (平成27年国調) | 広域行政機構 |
|-----------|------------|--|-------------------------------------|---|
| 東部地区広域行政圏 | 昭和46年7月7日 | 徳島市 鳴門市 小松島市 勝浦町 上那河内村 佐那井町 石神山町 神茂島町 松住町 北野町 藍板野町 板上板町 (3市9町1村) | 494,108人 906.22km ² | 〒772-8501 鳴門市撫養町南浜字東浜170 鳴門市戦略企画課内 TEL 088-684-1713 東部地区広域市町村圏協議会 |
| 南部地区広域行政圏 | 昭和46年7月7日 | 阿南市 那賀町 牟岐町 美波町 海陽町 (1市4町) | 102,055人 1,499.30km ² | 〒774-8501 阿南市富岡町トノ町12-3 阿南市企画政策課内 TEL 0884-22-3429 徳島県南部地区広域市町村圏振興協議会 |
| 中央地区広域行政圏 | 昭和45年7月24日 | 吉野川市 阿波市 (2市) | 78,668人 335.25km ² | 〒776-0013 吉野川市鴨島町上下島21-1 TEL 0883-22-2255 徳島中央広域連合 |
| 美馬地区広域行政圏 | 昭和45年7月24日 | 美馬市 つるぎ町 (1市1町) | 39,428人 561.98km ² | 〒771-2106 美馬市美馬町字天神121 TEL 0883-55-2501 美馬地区広域行政組合 |
| 三好地区広域行政圏 | 昭和44年9月13日 | 三好市 東みよし町 (1市1町) | 41,474人 843.90km ² | 〒778-0002 三好市池田町マチ2429-1 TEL 0883-72-5121 みよし広域連合 |

圏 の 概 要

| 圏 域 の 特 徴 | 備 考 |
|---|---|
| <p>本圏域は、阪神経済圏の外延部に位置し、吉野川の流域にひろがる低地を中心とする自然環境に恵まれた圏域である。圏域人口は県全体の約64%を占め、県下一の人口密集地である。産業構造は3次産業人口が全体の約66%を占めているほか、機能の多くは徳島市に集中している。</p> | <p>第5次東部地区広域市町村圏計画 (計 画 期 間) 平成23年度～平成32年度 (計画の基本目標) ○「自然交差社会」へのチャレンジ (抜 粋) ○「希望住満社会」へのチャレンジ ○「人生活粋社会」へのチャレンジ</p> |
| <p>本圏域は、北と西を剣山地に囲まれ、南は太平洋、東は紀伊水道に面し、自然の変化に富んでいる。圏域の85%以上を山地が占めるが、海岸線には、圏域で唯一的那賀川平野の沖積地を北端に岬・砂浜・リアス式入り江など、景勝地が連なり、そのほぼ全域が室戸阿南海岸国定公園に指定されている。</p> | <p>第5次南部地区広域市町村圏計画 (計 画 期 間) 平成23年度～平成32年度 (計画の基本目標) ○自然と調和した住みよい圏域づくり (抜 粋) ○安全・安心・安らぎのある圏域づくり ○ひととひととがふれあう活力あふれる圏域づくり ○地域資源を活かした産業振興による圏域づくり</p> |
| <p>本圏域は、徳島県の中央部に位置し、圏域中央部には四国最大の河川である吉野川が流れ、この吉野川に沿って広がる平地部と、阿讃山脈・四国山地という両山脈からなる山地部とで構成されており、水と緑の豊かな自然環境につつまれた圏域である。</p> | |
| <p>本圏域は、徳島県の中西部に位置し、剣山国定公園、一級河川吉野川などの豊かな自然や観光資源に恵まれており、圏域内を縦横に走る国道の整備・高規格化による四国内の交流や、神戸・鳴門ルートを経由した関西圏との交流が活発化することが期待される。</p> | |
| <p>本圏域は、四国の中心部にあり、吉野川の豊富な水と清澄な空気に恵まれ、俗化されていない美しい自然の景観を有効に活用している。また、すでに整備された国道32・192号及び主要地方道、一般県道等により、四国各都市へのサービスセンター的機能を有している。</p> | |

一 部 事 務

| 組 合 の 名 称 | 事 務 所 の 所 在 地 (電 話) |
|-------------------------|--|
| 徳島県市町村総合事務組合 | 〒770-0847 (088-621-3401) 徳島市幸町3-55 自治会館内 FAX (088-652-6538) |
| 徳島県市町村議会議員 公務災害補償等組合 | 〒770-0847 (088-621-3410) 徳島市幸町3-55 自治会館内 FAX (088-652-6538) |
| 美馬地区広域行政組合 | 〒771-2106 (0883-55-2501) 美馬市美馬町字天神121 FAX (0883-55-2750) |
| 老人ホーム福寿荘組合 | 〒774-0003 (0884-23-3440) 阿南市畷町亀崎93-7 FAX (0884-23-3621) |
| 海部老人ホーム町村組合 | 〒775-0006 (0884-72-0209) 牟岐町大字中村字清水120 FAX (0884-72-0322) |
| 西阿老人ホーム組合 | 〒779-3620 (0883-52-1445) 美馬市脇町字国見丸30-2 FAX (0883-53-7893) |

組 合 等 一 覧

| 構 成 団 体 名 | 共 同 処 理 事 務 |
|--|---|
| <p>徳島市，鳴門市，小松島市，阿南市，吉野川市，阿波市，美馬市，三好市，勝浦町，上勝町，佐那河内村，石井町，神山町，那賀町，牟岐町，美波町，海陽町，松茂町，北島町，藍住町，板野町，上板町，つるぎ町，東みよし町</p> <p>老人ホーム福寿荘組合，徳島県市町村総合事務組合，名西消防組合，海部老人ホーム町村組合，海部郡衛生処理事務組合，海部郡特別養護老人ホーム事務組合，板野東部青少年育成センター組合，板野東部消防組合，板野西部消防組合，阿北火葬場管理組合，阿北環境整備組合，阿北特別養護老人ホーム組合，中央広域環境施設組合，西阿老人ホーム組合，美馬西部共立火葬場組合，吉野川環境整備組合，美馬環境整備組合，美馬西部消防組合，美馬西部学校給食センター組合，美馬西部特別養護老人ホーム組合，美馬地区広域行政組合，三好東部火葬場管理組合，板野西部青少年補導センター組合，松茂町ほか二町競艇事業組合，海部消防組合，徳島中央広域連合，みよし広域連合</p> | <ol style="list-style-type: none"> (1) 職員の退職手当 (2) 非常勤消防団員に係る損害補償及び退職報償金 (3) 消防作業従事者，救急業務協力者に係る損害補償 (4) 非常勤水防団長，水防団員，水防に従事した者に係る損害補償 (5) 応急措置業務従事者に係る損害補償 (6) 非常勤消防団員に係る賞じゅつ金 (7) 非常勤消防団員，一般協力者に係る報償金 (8) 消防吏員に係る賞じゅつ金及び報償金 (9) 非常勤職員に係る公務災害，又は通勤による災害補償 (10) 住民に係る予防接種の損害補償及び予防接種に従事した医師に係る災害見舞金 (11) 医療以外の保健事業に従事した医師に係る災害見舞金 (12) 消防吏員，非常勤消防団員，消防作業従事者，救急業務協力者の災害に係る見舞金 (13) 非常勤水防団長，水防団員，水防作業従事者の災害に係る見舞金 (14) 応急措置業務従事者の災害に係る見舞金 (15) 市町村立学校の非常勤の学校医，学校歯科医及び学校薬剤師の公務災害補償 (16) 地方税法に基づく市町村税及び個人県民税等の滞納事案のうち，組合が処理することとなった事案の徴収及び滞納処分並びに滞納整理に関する研修 |
| <p>吉野川市，阿波市，美馬市，三好市，勝浦町，上勝町，佐那河内村，石井町，神山町，那賀町，牟岐町，美波町，海陽町，松茂町，北島町，藍住町，板野町，上板町，つるぎ町，東みよし町</p> | <p>議会議員の公務上の災害又は通勤による災害に対する補償</p> |
| <p>美馬市，つるぎ町</p> | <ol style="list-style-type: none"> (1) 広域行政の推進に関する事務 (2) 広域振興基金の運用益を活用した事業の実施に関する事務 (3) 介護認定審査会に関する事務 (4) 障害支援区分審査会に関する事務 |
| <p>阿南市，那賀町</p> | <p>養護老人ホーム</p> |
| <p>牟岐町，美波町，海陽町</p> | <p>養護老人ホーム</p> |
| <p>美馬市，つるぎ町</p> | <p>養護老人ホーム</p> |

| 組 合 の 名 称 | 事 務 所 の 所 在 地 (電 話) |
|------------------------------------|--|
| 海 部 郡 特 別 養 護 老 人 ホ ー ム 事 務 組 合 | 〒775-0203 (0884-73-2626) 海陽町大里字松原33-3 FAX (0884-73-2931) |
| 阿北特別養護老人ホーム組合 | 〒771-1603 (0883-36-2731) 阿波市市場町市場字岸ノ下190-3 FAX (0883-26-6609) |
| 美馬西部特別養護 老 人 ホ ー ム 組 合 | 〒779-4401 (0883-64-2334) つるぎ町半田字松生150-1 FAX (0883-64-4172) |
| 板 野 東 部 青 少 年 育 成 セ ン タ ー 組 合 | 〒771-0220 (088-699-3441) 松茂町広島字東裏30 松茂町役場内 FAX (088-699-8310) |
| 板 野 西 部 青 少 年 補 導 セ ン タ ー 組 合 | 〒779-0105 (088-672-3454) 板野町大寺字亀山西169-5 町民センター内 FAX (088-672-5950) |
| 阿北火葬場管理組合 | 〒771-1610 (0883-36-4132) 阿波市市場町香美字西原15-1 FAX (0883-36-2715) |
| 美馬西部共立火葬場組合 | 〒779-4195 (0883-62-3116) つるぎ町貞光字東浦1-3 つるぎ町役場内 FAX (0883-62-5092) |
| 三好東部火葬場管理組合 | 〒771-2595 (0883-79-5343) 東みよし町昼間3673-1 東みよし町役場 三好庁舎内 FAX (0883-79-3235) |
| 小松島市外三町村衛生組合 | 〒773-0017 (0885-38-1452) 小松島市立江町字大田ノ浦67-1 FAX (0885-38-1582) |
| 海部郡衛生処理事務組合 | 〒775-0007 (0884-72-2614) 牟岐町大字内妻字白木139-1 しみ尿処理 (0884-72-2696) 介護認定・障害区分 (0884-72-3801) FAX (0884-72-2227) |
| 阿北環境整備組合 | 〒771-1603 (0883-36-2235) 阿波市市場町市場字岸ノ下254-2地先 FAX (0883-36-2373) |
| 中央広域環境施設組合 | 〒771-1402 (088-637-7127) 阿波市吉野町西条字藤原70-1 FAX (088-637-7128) 中央広域環境センター内 |
| 美馬環境整備組合 | 〒779-3620 (0883-52-2496) 美馬市脇町新町字鴨地222 FAX (0883-53-0686) |

| 構 成 団 体 名 | 共 同 処 理 事 務 |
|---|--|
| 牟岐町，美波町，海陽町 吉野川市，阿波市 美馬市（旧美馬町），つるぎ町（旧半田町，旧貞光町） | 特別養護老人ホーム 特別養護老人ホーム 特別養護老人ホーム |
| 松茂町，北島町 藍住町，板野町，上板町 | 青少年に対する補導活動，育成指導 困難を有する子ども・若者の育成支援 青少年に対する補導活動，育成指導 |
| 吉野川市（旧川島町，旧山川町），阿波市（旧市場町，旧阿波町） 美馬市（旧美馬町），つるぎ町 三好市（旧三野町，旧井川町），東みよし町 | 火 葬 場 火 葬 場 火 葬 場 |
| 小松島市，勝浦町，上勝町，佐那河内村 牟岐町，美波町，海陽町 吉野川市，阿波市，神山町，上板町 吉野川市，阿波市，板野町，上板町 美馬市，つるぎ町 | し尿処理 ごみ処理，し尿処理 介護認定審査会，障害支援区分審査会 し尿処理 ごみ処理 ごみ処理 |

| 組 合 の 名 称 | 事 務 所 の 所 在 地 (電 話) |
|---------------------|---|
| 吉野川環境整備組合 | 〒777-0001 (0883-52-2388) 美馬市穴吹町三島字小島1301 吉野川浄園内 FAX (0883-55-0685) |
| 名西消防組合 | 〒779-3223 (088-674-6788) 石井町高川原字高川原66-8 FAX (088-674-6706) |
| 板野東部消防組合 | 〒771-0201 (088-698-0119) 北島町北村字大開11-1 FAX (088-697-3012) |
| 板野西部消防組合 | 〒779-0114 (088-672-0198) 板野町羅漢字前田35 FAX (088-672-2977) |
| 美馬西部消防組合 | 〒771-2106 (0883-63-2214) 美馬市美馬町字天神119-1 FAX (0883-63-5601) |
| 海部消防組合 | 〒775-0004 (0884-72-0600) 牟岐町大字川長字新光寺98-1 FAX (0884-72-2999) |
| 美馬西部学校給食センター組合 | 〒779-4101 (0883-62-2295) つるぎ町貞光字馬出117 給食センター内 FAX (0883-62-2277) |
| 松茂町ほか二町競艇事業組合 | 〒771-0295 (088-699-2111) 松茂町広島字東裏30 松茂町役場内 FAX (088-699-6010) |
| 那賀川北岸地域 湛水防除施設組合 | 〒774-8501 (0884-22-1599) 阿南市富岡町トノ町12-3 阿南市役所内 FAX (0884-22-1282) |

| 構 成 団 体 名 | 共 同 処 理 事 務 |
|--|---|
| 美馬市, つるぎ町 | し尿処理 |
| 石井町, 神山町 松茂町, 北島町, 藍住町 板野町, 上板町 美馬市 (旧美馬町), つるぎ町 牟岐町, 美波町, 海陽町 | 消 防 消 防 消 防 消 防 消 防 |
| 美馬市 (旧美馬町), つるぎ町 | 学校給食 |
| 松茂町, 北島町, 板野町 | モーターボート競走を施行するための管理, 経営 |
| 阿南市, 小松島市 | 湛水防除施設の管理運営 |

広 域 連 合

| 広域連合の名称 | 事務所 の 所在地 (電話) |
|----------------|---|
| 徳島中央広域連合 | 〒776-0013 吉野川市鴨島町上下島21-1 (0883-22-2255) FAX (0883-22-2055) |
| みよし広域連合 | 〒778-0002 三好市池田町マチ2429-1 (0883-72-5121) FAX (0883-72-0695) |
| 徳島県後期高齢者医療広域連合 | 〒771-0135 徳島市川内町平石若松78-1 (088-677-8856) FAX (088-666-0104) |

| 構 成 団 体 名 | 処 理 事 務 |
|---|---|
| 吉野川市, 阿波市 | <ul style="list-style-type: none"> (1) 広域連合の区域における広域行政の推進に関すること (2) 介護認定審査会の設置及び運営に関すること (3) 消防事務（消防団事務を除く。）に関すること (4) 障害支援区分認定審査会の設置及び運営に関すること |
| 三好市, 東みよし町 | <ul style="list-style-type: none"> (1) 広域連合の区域における広域行政の推進に関する事務 (2) 三好地区広域振興基金の設置及びその管理運営に関する事務 (3) ごみの衛生的処理, 施設の設置, 管理及び運営に関する事務 (4) 消防本部及び消防署の設置, 管理及び運営に関する事務並びに救急業務に関する事務 (5) 介護保険法（平成9年法律第123号）の施行に関する事務 (6) し尿の衛生的処理, 施設の設置, 管理及び運営に関する事務 (7) 徳島県の事務処理の特例に関する条例（平成11年徳島県条例第30号）により、広域連合が処理することとされる事務 |
| 徳島市, 鳴門市, 小松島市, 阿南市, 吉野川市, 阿波市, 美馬市, 三好市, 勝浦町, 上勝町, 佐那河内村, 石井町, 神山町, 那賀町, 牟岐町, 美波町, 海陽町, 松茂町, 北島町, 藍住町, 板野町, 上板町, つるぎ町, 東みよし町 | <p>後期高齢者医療制度の事務のうち、次に掲げる事務（保険料の徴収の事務及び被保険者の便益の増進に寄与するものとして政令で定める事務を除く。）</p> <ul style="list-style-type: none"> (1) 被保険者の資格に関する事務 (2) 後期高齢者医療給付に関する事務 (3) 保険料の賦課に関する事務 (4) 保健事業に関する事務 (5) 前各号に掲げるもののほか、後期高齢者医療制度の施行に関する事務 |

平成 26 年度市町村普通

| 市町村名 | 歳入総額 (A) | 歳出総額 (B) | 歳入歳出差引 (A) - (B) (C) | 翌年度に繰越 すべき財源 (D) | 実質収支 (C) - (D) (E) | 単年度収支 (F) |
|-------|-------------|-------------|----------------------------|------------------------|--------------------------|--------------|
| 徳島市 | 98,154,795 | 95,360,791 | 2,794,004 | 1,476,910 | 1,317,094 | 842,893 |
| 鳴門市 | 23,758,498 | 23,004,488 | 754,010 | 101,452 | 652,558 | 334,119 |
| 小松島市 | 15,253,451 | 15,090,833 | 162,618 | 101,672 | 60,946 | 11,243 |
| 阿南市 | 37,813,178 | 36,478,751 | 1,334,427 | 573,980 | 760,447 | 242,117 |
| 吉野川市 | 20,604,838 | 19,643,444 | 961,394 | 96,367 | 865,027 | 35,841 |
| 阿波市 | 25,878,094 | 25,205,904 | 672,190 | 264,451 | 407,739 | △ 5,685 |
| 美馬市 | 24,127,116 | 23,200,444 | 926,672 | 489,516 | 437,156 | △ 157,341 |
| 三好市 | 28,152,077 | 27,053,931 | 1,098,146 | 157,328 | 940,818 | 113,842 |
| 勝浦町 | 4,163,230 | 3,689,461 | 473,769 | 59,061 | 414,708 | △ 193,743 |
| 上勝町 | 3,233,948 | 2,932,429 | 301,519 | 101,216 | 200,303 | 2,367 |
| 佐那河内村 | 2,606,641 | 2,498,879 | 107,762 | 58,273 | 49,489 | △ 11,023 |
| 石井町 | 9,760,812 | 9,232,818 | 527,994 | 76,057 | 451,937 | 92,315 |
| 神山町 | 4,965,816 | 4,768,692 | 197,124 | 42,129 | 154,995 | 1,562 |
| 那賀町 | 13,691,611 | 11,948,899 | 1,742,712 | 360,128 | 1,382,584 | 174,772 |
| 牟岐町 | 4,250,573 | 3,748,041 | 502,532 | 29,581 | 472,951 | 65,111 |
| 美波町 | 5,929,094 | 5,692,685 | 236,409 | 67,034 | 169,375 | △ 32,097 |
| 海陽町 | 8,389,482 | 8,026,385 | 363,097 | 75,050 | 288,047 | 86,782 |
| 松茂町 | 5,701,591 | 5,601,859 | 99,732 | 33,414 | 66,318 | 1,349 |
| 北島町 | 7,005,773 | 6,745,456 | 260,317 | 5,816 | 254,501 | △ 239,449 |
| 藍住町 | 10,094,733 | 9,761,132 | 333,601 | 110,270 | 223,331 | △ 76,735 |
| 板野町 | 6,763,360 | 6,363,345 | 400,015 | 15,057 | 384,958 | 36,887 |
| 上板町 | 5,023,497 | 4,660,545 | 362,952 | 229,676 | 133,276 | △ 89,034 |
| つるぎ町 | 8,810,412 | 8,473,314 | 337,098 | 52,146 | 284,952 | △ 10,562 |
| 東みよし町 | 9,370,454 | 8,832,316 | 538,138 | 110,080 | 428,058 | △ 56,938 |
| 市計 | 273,742,047 | 265,038,586 | 8,703,461 | 3,261,676 | 5,441,785 | 1,417,029 |
| 町村計 | 109,761,027 | 102,976,256 | 6,784,771 | 1,424,988 | 5,359,783 | △ 248,436 |
| 合計 | 383,503,074 | 368,014,842 | 15,488,232 | 4,686,664 | 10,801,568 | 1,168,593 |

会計決算収支等の状況

(単位：千円)

| 積立金 (G) | 繰上償還金 (H) | 積立金額 取崩し額 (I) | 実質単年度収支 (F)+(G)+(H)-(I) (J) | 基準財政 需要額 | 標準財政 規模 | 市町村名 |
|------------|--------------|---------------------|-----------------------------------|-------------|-------------|-------|
| 15,635 | 0 | 0 | 858,528 | 38,981,066 | 53,836,628 | 徳島市 |
| 400,891 | 5,350 | 400,000 | 340,360 | 10,332,207 | 13,483,398 | 鳴門市 |
| 171,629 | 4,497 | 0 | 187,369 | 7,199,786 | 8,970,449 | 小松島市 |
| 359,406 | 0 | 0 | 601,523 | 13,706,137 | 20,307,234 | 阿南市 |
| 70,000 | 185,940 | 0 | 291,781 | 9,577,942 | 12,881,148 | 吉野川市 |
| 852,064 | 0 | 550,000 | 296,379 | 9,153,400 | 12,528,604 | 阿波市 |
| 955,794 | 0 | 0 | 798,453 | 9,263,751 | 12,169,622 | 美馬市 |
| 761,155 | 224,571 | 0 | 1,099,568 | 12,231,338 | 16,227,502 | 三好市 |
| 202,761 | 0 | 0 | 9,018 | 1,952,670 | 2,200,950 | 勝浦町 |
| 179,000 | 0 | 0 | 181,367 | 1,495,644 | 1,611,962 | 上勝町 |
| 1,355 | 115,834 | 0 | 106,166 | 1,455,217 | 1,585,162 | 佐那河内村 |
| 181,000 | 0 | 117,000 | 156,315 | 4,622,144 | 5,711,908 | 石井町 |
| 460,000 | 0 | 0 | 461,562 | 2,645,664 | 2,923,581 | 神山町 |
| 12,349 | 0 | 0 | 187,121 | 5,107,972 | 7,029,407 | 那賀町 |
| 540,000 | 0 | 540,000 | 65,111 | 1,781,613 | 1,974,215 | 牟岐町 |
| 10,000 | 0 | 0 | △ 22,097 | 3,014,664 | 3,717,998 | 美波町 |
| 500,780 | 166,132 | 0 | 753,694 | 4,104,089 | 5,349,338 | 海陽町 |
| 409,010 | 0 | 130,000 | 280,359 | 2,585,920 | 3,587,045 | 松茂町 |
| 188,905 | 0 | 0 | △ 50,544 | 3,358,654 | 4,497,563 | 北島町 |
| 0 | 0 | 0 | △ 76,735 | 4,959,007 | 6,500,508 | 藍住町 |
| 319,395 | 0 | 213,396 | 142,886 | 2,872,919 | 3,538,830 | 板野町 |
| 55,651 | 0 | 0 | △ 33,383 | 2,697,411 | 3,213,248 | 上板町 |
| 3,342 | 0 | 0 | △ 7,220 | 4,188,609 | 5,463,082 | つるぎ町 |
| 424,431 | 11,500 | 267,426 | 111,567 | 4,070,664 | 5,172,244 | 東みよし町 |
| 3,586,574 | 420,358 | 950,000 | 4,473,961 | 110,445,627 | 150,404,585 | 市計 |
| 3,487,979 | 293,466 | 1,267,822 | 2,265,187 | 50,912,861 | 64,077,041 | 町村計 |
| 7,074,553 | 713,824 | 2,217,822 | 6,739,148 | 161,358,488 | 214,481,626 | 合計 |

平成 27 年度市町村普通

| 市町村名 | 歳入総額 (A) | 歳出総額 (B) | 歳入歳出差引 (A) - (B) (C) | 翌年度に繰越 すべき財源 (D) | 実質収支 (C) - (D) (E) | 単年度収支 (F) |
|-------|-------------|-------------|----------------------------|------------------------|--------------------------|--------------|
| 徳島市 | 98,898,717 | 97,238,484 | 1,660,233 | 613,429 | 1,046,804 | △ 270,290 |
| 鳴門市 | 25,205,446 | 24,335,024 | 870,422 | 294,758 | 575,664 | △ 76,894 |
| 小松島市 | 17,664,158 | 17,510,889 | 153,269 | 79,462 | 73,807 | 12,861 |
| 阿南市 | 34,282,716 | 33,180,297 | 1,102,419 | 639,843 | 462,576 | △ 297,871 |
| 吉野川市 | 20,668,524 | 19,706,460 | 962,064 | 92,712 | 869,352 | 4,325 |
| 阿波市 | 20,987,911 | 20,287,082 | 700,829 | 175,062 | 525,767 | 118,028 |
| 美馬市 | 23,018,856 | 22,221,931 | 796,925 | 97,942 | 698,983 | 261,827 |
| 三好市 | 27,214,321 | 26,077,339 | 1,136,982 | 144,730 | 992,252 | 51,434 |
| 勝浦町 | 4,164,998 | 3,827,069 | 337,929 | 18,014 | 319,915 | △ 94,685 |
| 上勝町 | 3,252,684 | 2,972,319 | 280,365 | 80,613 | 199,752 | △ 551 |
| 佐那河内村 | 2,520,691 | 2,418,447 | 102,244 | 43,040 | 59,204 | 9,715 |
| 石井町 | 9,077,639 | 8,477,397 | 600,242 | 180,067 | 420,175 | △ 31,762 |
| 神山町 | 5,077,009 | 4,792,129 | 284,880 | 98,779 | 186,101 | 31,106 |
| 那賀町 | 13,107,478 | 11,014,893 | 2,092,585 | 497,852 | 1,594,733 | 212,149 |
| 牟岐町 | 3,689,367 | 3,235,558 | 453,809 | 26,285 | 427,524 | △ 45,427 |
| 美波町 | 6,639,399 | 6,403,135 | 236,264 | 59,817 | 176,447 | 7,072 |
| 海陽町 | 8,693,731 | 8,359,078 | 334,653 | 41,376 | 293,277 | 5,231 |
| 松茂町 | 6,342,514 | 6,172,441 | 170,073 | 88,195 | 81,878 | 15,560 |
| 北島町 | 7,496,339 | 6,951,764 | 544,575 | 39,970 | 504,605 | 250,104 |
| 藍住町 | 10,718,482 | 10,334,508 | 383,974 | 188,996 | 194,978 | △ 28,353 |
| 板野町 | 6,234,059 | 6,033,073 | 200,986 | 33,221 | 167,765 | △ 217,193 |
| 上板町 | 5,554,657 | 5,194,271 | 360,386 | 139,086 | 221,300 | 88,024 |
| つるぎ町 | 9,592,625 | 9,210,561 | 382,064 | 35,209 | 346,855 | 61,903 |
| 東みよし町 | 8,634,295 | 7,970,108 | 664,187 | 115,940 | 548,247 | 120,189 |
| 市計 | 267,940,649 | 260,557,506 | 7,383,143 | 2,137,938 | 5,245,205 | △ 196,580 |
| 町村計 | 110,795,967 | 103,366,751 | 7,429,216 | 1,686,460 | 5,742,756 | 383,082 |
| 合計 | 378,736,616 | 363,924,257 | 14,812,359 | 3,824,398 | 10,987,961 | 186,502 |

会計決算収支等の状況

(単位：千円)

| 積立金 (G) | 繰上償還金 (H) | 積立金額 取崩し額 (I) | 実質単年度収支 (F)+(G)+(H)-(I) (J) | 基準財政 需要額 | 標準財政 規模 | 市町村名 |
|------------|--------------|---------------------|-----------------------------------|-------------|-------------|-------|
| 17,725 | 0 | 0 | △ 252,565 | 40,647,586 | 54,540,196 | 徳島市 |
| 720,930 | 8,113 | 600,000 | 52,149 | 10,612,267 | 13,654,382 | 鳴門市 |
| 153,880 | 5,107 | 252,000 | △ 80,152 | 7,428,237 | 9,110,617 | 小松島市 |
| 526,581 | 0 | 300,000 | △ 71,290 | 14,339,305 | 20,543,586 | 阿南市 |
| 300,000 | 266,546 | 0 | 570,871 | 10,116,049 | 12,901,314 | 吉野川市 |
| 1,059,954 | 0 | 550,000 | 627,982 | 9,946,121 | 12,908,622 | 阿波市 |
| 284,698 | 0 | 0 | 546,525 | 10,053,260 | 12,458,950 | 美馬市 |
| 1,085,499 | 235,050 | 0 | 1,371,983 | 12,464,061 | 15,901,593 | 三好市 |
| 23,279 | 0 | 0 | △ 71,406 | 2,054,914 | 2,301,470 | 勝浦町 |
| 230,000 | 0 | 0 | 229,449 | 1,591,563 | 1,708,441 | 上勝町 |
| 1,357 | 88,230 | 0 | 99,302 | 1,537,606 | 1,668,686 | 佐那河内村 |
| 227,000 | 0 | 0 | 195,238 | 4,727,594 | 5,744,451 | 石井町 |
| 410,000 | 0 | 0 | 441,106 | 2,697,423 | 2,984,762 | 神山町 |
| 312,599 | 0 | 0 | 524,748 | 5,491,930 | 7,022,591 | 那賀町 |
| 200,000 | 0 | 0 | 154,573 | 1,892,060 | 2,083,809 | 牟岐町 |
| 70,000 | 0 | 0 | 77,072 | 3,186,752 | 3,809,433 | 美波町 |
| 501,127 | 106,379 | 200,000 | 412,737 | 4,271,790 | 5,368,982 | 海陽町 |
| 554,030 | 0 | 300,000 | 269,590 | 2,639,753 | 3,607,593 | 松茂町 |
| 466,083 | 0 | 149,000 | 567,187 | 3,510,973 | 4,614,600 | 北島町 |
| 100,000 | 0 | 0 | 71,647 | 5,190,479 | 6,719,933 | 藍住町 |
| 3,890 | 0 | 21,340 | △ 234,643 | 2,993,024 | 3,653,977 | 板野町 |
| 153,692 | 0 | 0 | 241,716 | 2,807,411 | 3,297,880 | 上板町 |
| 4,579 | 0 | 0 | 66,482 | 4,444,953 | 5,504,562 | つるぎ町 |
| 201,656 | 0 | 0 | 321,845 | 4,185,709 | 5,171,750 | 東みよし町 |
| 4,149,267 | 514,816 | 1,702,000 | 2,765,503 | 115,606,886 | 152,019,260 | 市計 |
| 3,459,292 | 194,609 | 670,340 | 3,366,643 | 53,223,934 | 65,262,920 | 町村計 |
| 7,608,559 | 709,425 | 2,372,340 | 6,132,146 | 168,830,820 | 217,282,180 | 合計 |

平成 26 年 度 市

| 市町村名 | 類似団体 類 型 | 財政力指数 (H24~H26 3か年平均) (小数点以下第4位四捨五入) | 実質収支比率 | 経常収支比率 | 実質公債費比率 (H24~H26 3か年平均) |
|---------|-------------|--|------------|--------------|----------------------------|
| 徳 島 市 | IV - 1 | 0.806 | 2.4 | 90.7 | 6.8 |
| 鳴 門 市 | II - 1 | 0.663 | 4.8 | 92.9 | 15.6 |
| 小 松 島 市 | I - 1 | 0.520 | 0.7 | 92.6 | 13.6 |
| 阿 南 市 | II - 1 | 0.897 | 3.7 | 84.2 | 7.0 |
| 吉 野 川 市 | I - 1 | 0.390 | 6.7 | 88.0 | 10.9 |
| 阿 波 市 | I - 0 | 0.363 | 3.3 | 83.2 | 6.4 |
| 美 馬 市 | I - 1 | 0.304 | 3.6 | 86.9 | 8.2 |
| 三 好 市 | I - 1 | 0.207 | 5.8 | 84.3 | 8.7 |
| 勝 浦 町 | II - 0 | 0.246 | 18.8 | 74.6 | 7.4 |
| 上 勝 町 | I - 0 | 0.113 | 12.4 | 86.7 | 4.6 |
| 佐那河内村 | I - 0 | 0.150 | 3.1 | 80.5 | 9.9 |
| 石 井 町 | V - 2 | 0.492 | 7.9 | 88.6 | 7.4 |
| 神 山 町 | II - 0 | 0.210 | 5.3 | 77.7 | 3.5 |
| 那 賀 町 | II - 0 | 0.195 | 19.7 | 77.1 | 7.4 |
| 牟 岐 町 | I - 2 | 0.186 | 24.0 | 92.1 | 6.4 |
| 美 波 町 | II - 2 | 0.172 | 4.6 | 86.6 | 6.1 |
| 海 陽 町 | III - 2 | 0.176 | 5.4 | 74.8 | 3.4 |
| 松 茂 町 | IV - 2 | 0.903 | 1.8 | 77.6 | 1.5 |
| 北 島 町 | V - 2 | 0.737 | 5.7 | 80.9 | 2.8 |
| 藍 住 町 | V - 2 | 0.692 | 3.4 | 89.9 | 5.9 |
| 板 野 町 | III - 2 | 0.487 | 10.9 | 87.8 | 11.9 |
| 上 板 町 | III - 2 | 0.400 | 4.1 | 86.9 | 8.0 |
| つ る ぎ 町 | III - 2 | 0.185 | 5.2 | 92.0 | 9.0 |
| 東みよし町 | IV - 2 | 0.300 | 8.3 | 88.2 | 9.0 |
| 市 計 | | 0.519 0.605 | 3.9 3.6 | 87.9 88.3 | 9.7 8.7 |
| 町 村 計 | | 0.353 0.372 | 8.8 8.4 | 83.9 84.1 | 6.5 6.5 |
| 合 計 | | 0.408 0.531 | 7.2 5.0 | 85.2 87.1 | 7.6 8.0 |

(注) 市計・町村計・合計の上段は単純平均、下段は加重平均である。実質収支比率については、平成19年度

町 村 財 政 状 況

| 公 債 費 率 負 担 比 率 | 自 主 財 源 合 割 | 依 存 財 源 合 割 | 義 務 的 経 費 合 割 | 投 資 的 経 費 合 割 | 市 町 村 名 |
|--------------------|-------------|-------------|---------------|---------------|-----------|
| 14.6 | 51.0 | 49.0 | 58.1 | 10.1 | 徳 島 市 |
| 20.2 | 44.0 | 56.0 | 58.0 | 10.7 | 鳴 門 市 |
| 18.2 | 34.4 | 65.6 | 55.0 | 10.4 | 小 松 島 市 |
| 13.8 | 58.8 | 41.2 | 44.6 | 22.0 | 阿 南 市 |
| 16.2 | 28.8 | 71.2 | 50.2 | 9.4 | 吉 野 川 市 |
| 13.6 | 28.1 | 71.9 | 33.8 | 29.9 | 阿 波 市 |
| 18.6 | 24.2 | 75.8 | 39.4 | 24.2 | 美 馬 市 |
| 27.7 | 18.5 | 81.5 | 45.2 | 18.6 | 三 好 市 |
| 11.1 | 33.5 | 66.5 | 31.2 | 17.4 | 勝 浦 町 |
| 16.2 | 17.2 | 82.8 | 34.7 | 17.3 | 上 勝 町 |
| 23.7 | 23.1 | 76.9 | 40.7 | 17.6 | 佐 那 河 内 村 |
| 15.1 | 43.3 | 56.7 | 45.9 | 15.9 | 石 井 町 |
| 14.0 | 23.5 | 76.5 | 35.5 | 21.2 | 神 山 町 |
| 18.1 | 26.7 | 73.3 | 34.5 | 33.8 | 那 賀 町 |
| 11.3 | 42.9 | 57.1 | 32.9 | 16.8 | 牟 岐 町 |
| 15.5 | 21.3 | 78.7 | 37.7 | 7.6 | 美 波 町 |
| 17.6 | 17.6 | 82.4 | 31.8 | 14.7 | 海 陽 町 |
| 5.0 | 66.5 | 33.5 | 32.6 | 11.7 | 松 茂 町 |
| 10.3 | 57.1 | 42.9 | 43.2 | 8.3 | 北 島 町 |
| 10.6 | 51.7 | 48.3 | 45.4 | 8.1 | 藍 住 町 |
| 11.3 | 50.1 | 49.9 | 38.1 | 16.2 | 板 野 町 |
| 10.9 | 39.0 | 61.0 | 42.4 | 16.3 | 上 板 町 |
| 18.2 | 15.3 | 84.7 | 41.5 | 14.6 | つ る ぎ 町 |
| 18.3 | 30.2 | 69.8 | 40.7 | 17.1 | 東 み よ し 町 |
| 17.9 17.0 | 41.0 | 59.0 | 50.2 | 15.7 | 市 計 |
| 14.2 14.4 | 35.3 | 64.7 | 38.7 | 16.4 | 町 村 計 |
| 15.4 16.2 | 39.4 | 60.6 | 47.0 | 15.9 | 合 計 |

決算からしている。

平成 27 年 度 市

| 市町村名 | 類似団体 類 型 | 財 政 力 指 数 (H25~H27 3か年平均) (小数点以下第4位四捨五入) | 実質収支比率 | 経常収支比率 | 実質公債費比率 (H25~H27 3か年平均) |
|---------|-------------|--|------------|--------------|----------------------------|
| 徳 島 市 | IV - 3 | 0.815 | 1.9 | 93.9 | 6.5 |
| 鳴 門 市 | II - 1 | 0.660 | 4.2 | 93.4 | 15.6 |
| 小 松 島 市 | I - 1 | 0.526 | 0.8 | 91.7 | 12.3 |
| 阿 南 市 | II - 1 | 0.895 | 2.3 | 88.3 | 5.7 |
| 吉 野 川 市 | I - 1 | 0.386 | 6.7 | 88.5 | 10.1 |
| 阿 波 市 | I - 0 | 0.361 | 4.1 | 84.0 | 5.9 |
| 美 馬 市 | I - 1 | 0.299 | 5.6 | 86.8 | 8.5 |
| 三 好 市 | I - 1 | 0.208 | 6.2 | 82.9 | 7.2 |
| 勝 浦 町 | II - 0 | 0.248 | 13.9 | 71.4 | 5.8 |
| 上 勝 町 | I - 0 | 0.111 | 11.7 | 84.9 | 4.2 |
| 佐那河内村 | I - 0 | 0.151 | 3.5 | 73.2 | 6.8 |
| 石 井 町 | V - 2 | 0.496 | 7.3 | 84.3 | 6.4 |
| 神 山 町 | II - 0 | 0.207 | 6.2 | 74.7 | 3.5 |
| 那 賀 町 | II - 0 | 0.204 | 22.7 | 86.0 | 6.6 |
| 牟 岐 町 | I - 2 | 0.184 | 20.5 | 87.4 | 6.3 |
| 美 波 町 | II - 2 | 0.170 | 4.6 | 85.2 | 5.6 |
| 海 陽 町 | II - 1 | 0.178 | 5.5 | 74.5 | 2.5 |
| 松 茂 町 | IV - 2 | 0.897 | 2.3 | 74.8 | 0.3 |
| 北 島 町 | V - 2 | 0.741 | 10.9 | 77.6 | 3.2 |
| 藍 住 町 | V - 2 | 0.702 | 2.9 | 81.0 | 4.9 |
| 板 野 町 | III - 2 | 0.514 | 4.6 | 94.0 | 11.3 |
| 上 板 町 | III - 1 | 0.399 | 6.7 | 87.4 | 7.2 |
| つ る ぎ 町 | II - 2 | 0.184 | 6.3 | 94.3 | 8.5 |
| 東みよし町 | III - 2 | 0.306 | 10.6 | 84.0 | 7.0 |
| 市 計 | | 0.519 0.606 | 4.0 3.5 | 88.7 90.0 | 9.0 8.0 |
| 町 村 計 | | 0.356 0.376 | 8.8 8.8 | 82.2 82.8 | 5.6 5.6 |
| 合 計 | | 0.410 0.534 | 7.2 5.1 | 84.3 87.8 | 6.7 7.3 |

(注) 市計・町村計・合計の上段は単純平均、下段は加重平均。実質収支比率については、平成19年度決算か

町 村 財 政 状 況

| 公 債 費 率 負 担 比 率 | 自 主 財 源 合 割 | 依 存 財 源 合 割 | 義 務 的 経 費 合 割 | 投 資 的 経 費 合 割 | 市 町 村 名 |
|--------------------|-------------|-------------|---------------|---------------|-----------|
| 14.2 | 47.8 | 52.2 | 57.6 | 10.6 | 徳 島 市 |
| 18.9 | 40.9 | 59.1 | 54.8 | 11.7 | 鳴 門 市 |
| 16.8 | 30.8 | 69.2 | 46.3 | 23.1 | 小 松 島 市 |
| 13.3 | 54.6 | 45.4 | 48.2 | 14.5 | 阿 南 市 |
| 16.3 | 28.7 | 71.3 | 50.8 | 8.1 | 吉 野 川 市 |
| 15.4 | 28.9 | 71.1 | 43.3 | 11.1 | 阿 波 市 |
| 20.4 | 24.8 | 75.2 | 42.8 | 23.0 | 美 馬 市 |
| 25.2 | 18.9 | 81.1 | 45.0 | 17.6 | 三 好 市 |
| 12.8 | 29.7 | 70.3 | 30.3 | 28.0 | 勝 浦 町 |
| 15.9 | 17.4 | 82.6 | 35.0 | 23.5 | 上 勝 町 |
| 19.1 | 19.6 | 80.4 | 39.6 | 12.5 | 佐 那 河 内 村 |
| 11.8 | 40.6 | 59.4 | 48.3 | 6.8 | 石 井 町 |
| 11.7 | 19.3 | 80.7 | 34.0 | 23.9 | 神 山 町 |
| 18.1 | 28.0 | 72.0 | 38.3 | 29.6 | 那 賀 町 |
| 13.6 | 30.1 | 69.9 | 37.6 | 15.6 | 牟 岐 町 |
| 14.2 | 23.7 | 76.3 | 33.1 | 10.8 | 美 波 町 |
| 14.1 | 20.1 | 79.9 | 28.2 | 15.1 | 海 陽 町 |
| 2.4 | 66.1 | 33.9 | 28.5 | 17.2 | 松 茂 町 |
| 9.7 | 54.4 | 45.6 | 43.3 | 7.7 | 北 島 町 |
| 9.4 | 50.3 | 49.7 | 45.9 | 8.7 | 藍 住 町 |
| 12.2 | 48.7 | 51.3 | 38.3 | 9.5 | 板 野 町 |
| 10.4 | 39.5 | 60.5 | 38.1 | 18.5 | 上 板 町 |
| 17.6 | 14.5 | 85.5 | 38.0 | 10.0 | つ る ぎ 町 |
| 16.6 | 26.2 | 73.8 | 43.1 | 15.6 | 東 み よ し 町 |
| 17.6 16.7 | 39.0 | 61.0 | 51.2 | 13.7 | 市 計 |
| 13.1 13.2 | 33.9 | 66.1 | 38.2 | 15.2 | 町 村 計 |
| 14.6 15.6 | 37.5 | 62.5 | 47.5 | 14.1 | 合 計 |

らしている。

平成 26, 27 年度決算に係る健全化判断比率・資金不足比率

(単位：%)

| 市町村名 | 健全化判断比率 | | | | | | | | 資金不足比率 | | | |
|-------|---------|--------|----------|--------|--------|--------|--------|--------|--------|----|--------|----|
| | 実質赤字率 | | 連結実質赤字比率 | | 実質公債費率 | | 将来負担率 | | 会計名 | 比率 | 会計名 | 比率 |
| | 平成26年度 | 平成27年度 | 平成26年度 | 平成27年度 | 平成26年度 | 平成27年度 | 平成26年度 | 平成27年度 | 平成26年度 | | 平成27年度 | |
| 徳島市 | - | - | - | - | 6.8 | 6.5 | 69.0 | 71.2 | - | - | - | - |
| 鳴門市 | - | - | - | - | 15.6 | 15.6 | 115.3 | 109.2 | - | - | - | - |
| 小松島市 | - | - | - | - | 13.6 | 12.3 | 84.4 | 90.8 | - | - | - | - |
| 阿南市 | - | - | - | - | 7.0 | 5.7 | - | - | - | - | - | - |
| 吉野川市 | - | - | - | - | 10.9 | 10.1 | 52.7 | 39.5 | - | - | - | - |
| 阿波市 | - | - | - | - | 6.4 | 5.9 | - | - | - | - | - | - |
| 美馬市 | - | - | - | - | 8.2 | 8.5 | 57.7 | 48.3 | - | - | - | - |
| 三好市 | - | - | - | - | 8.7 | 7.2 | - | - | - | - | - | - |
| 勝浦町 | - | - | - | - | 7.4 | 5.8 | - | - | - | - | - | - |
| 上勝町 | - | - | - | - | 4.6 | 4.2 | - | - | - | - | - | - |
| 佐那河内村 | - | - | - | - | 9.9 | 6.8 | - | - | - | - | - | - |
| 石井町 | - | - | - | - | 7.4 | 6.4 | - | - | - | - | - | - |
| 神山町 | - | - | - | - | 3.5 | 3.5 | - | - | - | - | - | - |
| 那賀町 | - | - | - | - | 7.4 | 6.6 | - | - | - | - | - | - |
| 牟岐町 | - | - | - | - | 6.4 | 6.3 | 77.6 | 66.8 | - | - | - | - |
| 美波町 | - | - | - | - | 6.1 | 5.6 | - | - | - | - | - | - |
| 海陽町 | - | - | - | - | 3.4 | 2.5 | - | - | - | - | - | - |
| 松茂町 | - | - | - | - | 1.5 | 0.3 | - | - | - | - | - | - |
| 北島町 | - | - | - | - | 2.8 | 3.2 | - | - | - | - | - | - |
| 藍住町 | - | - | - | - | 5.9 | 4.9 | - | - | - | - | - | - |
| 板野町 | - | - | - | - | 11.9 | 11.3 | - | - | - | - | - | - |
| 上板町 | - | - | - | - | 8.0 | 7.2 | - | - | - | - | - | - |
| つるぎ町 | - | - | - | - | 9.0 | 8.5 | 19.9 | 22.6 | - | - | - | - |
| 東みよし町 | - | - | - | - | 9.0 | 7.0 | - | - | - | - | - | - |
| 市平均 | / | / | / | / | 9.7 | 9.0 | 47.4 | 44.9 | / | / | / | / |
| 町村平均 | / | / | / | / | 6.5 | 5.6 | 6.1 | 5.6 | / | / | / | / |
| 市町村平均 | / | / | / | / | 7.6 | 6.7 | 19.9 | 18.7 | / | / | / | / |

- (注) 1. 各指標において、比率がない場合は「-」と記入している。
 2. 平均値は、単純平均を用いている。
 3. 資金不足比率については、資金不足が生じている会計のみを記載してある。

健全化判断比率等の概要について

- 実質赤字比率 (%) = $\frac{\text{一般会計等の実質赤字額}}{\text{標準財政規模}} \times 100$
 ● 地方公共団体の一般会計等を対象とした実質赤字額の標準財政規模に対する比率。
- 連結実質赤字比率 (%) = $\frac{\text{連結実質赤字額}}{\text{標準財政規模}} \times 100$
 ● 地方公共団体の全会計を対象とした実質赤字額（又は資金の不足額）の標準財政規模に対する比率。
- 実質公債費比率 (%) = $\frac{(a+b)-(c+d)}{e-d} \times 100$
 によって計算した数値の過去3年度間の平均値
 ● 地方公共団体の一般会計等が負担する元利償還金及び準元利償還金の財政規模（標準財政規模から元利償還金等に係る基準財政需要額算入額を控除した額）に対する比率。
 a……地方債の元利償還金（繰上償還等を除く。）
 b……準元利償還金
 c……元利償還金等に充てられる特定財源
 d……元利償還金・準元利償還金に係る基準財政需要額算入額
 e……標準財政規模
- 将来負担比率 (%) = $\frac{a-(b+c+d)}{e-f} \times 100$
 ● 地方債の現在高、企業債の償還負担、退職手当支給見込、第三セクター等の損失補償債務等を一般会計等が将来負担すべき実質的な負債としてとらえ、当該負債の財政規模（標準財政規模から元利償還金等に係る基準財政需要額算入額を控除した額）に対する比率。
 a……将来負担額
 b……充当可能基金額
 c……特定財源見込額
 d……地方債現在高等に係る基準財政需要額算入見込額
 e……標準財政規模
 f……元利償還金・準元利償還金に係る基準財政需要額算入額
- 資金不足比率 (%) = $\frac{\text{資金の不足額}}{\text{事業の規模}} \times 100$
 ● 公営企業会計ごとの資金の不足額（公営企業における資金収支（キャッシュ・フロー）不足の累積額をとらえるもの）の事業規模に対する比率。

※資金の不足額

法適用企業 = (流動負債 + 建設改良費等以外の経費の財源に充てるために起こした地方債の現在高 - 流動資産) - 解消可能資金不足額

法非適用企業 = (繰上充用額 + 支払繰延額 + 事業繰越額 + 建設改良費等以外の経費の財源に充てるために起こした地方債現在高) - 解消可能資金不足額

○ 解消可能資金不足額：事業の性質上、事業開始後一定期間に構造的に資金の不足額が生じる等の事情がある場合において、資金の不足額から控除する一定の額。

※事業の規模

法適用企業 = 営業収益の額 - 受託工事収益の額

法非適用企業 = 営業収益に相当する収入の額 - 受託工事収益に相当する収入の額

○ 指定管理者制度（利用料金制）を導入している公営企業については、営業収益の額に関する特例がある。

早期健全化基準・財政再生基準・経営健全化基準（市町村）

| | 早期健全化基準・経営健全化基準 | 財政再生基準 | (参考) 起債に許可を要する基準 |
|----------|--------------------|--------|------------------|
| 実質赤字比率 | 標準財政規模に応じ11.25～15% | 20% | 標準財政規模に応じ2.5～10% |
| 連結実質赤字比率 | 標準財政規模に応じ16.25～20% | 30% | — |
| 実質公債費比率 | 25% | 35% | 18% |
| 将来負担比率 | 350% | — | — |
| 資金不足比率 | 20% | — | 10% (※1) |

(※1) 地方財政法の規定に基づき算定する資金不足比率であり、算出方法が上記計算式とは異なる。

平成 28 年 度 市

| 市町村名 | 市 町 村 民 | | | | | | | |
|---------|--------------|--------------|--------------------------------|----------------------------------|----------------------------------|----------------------------------|----------------------------------|----------------------------------|
| | 個 人 均 等 割 | 個 人 所 得 割 | 法 人 均 等 | | | | | |
| | | | 法第312条第1 項第1号法人 | 法第312条第1 項第2号法人 | 法第312条第1 項第3号法人 | 法第312条第1 項第4号法人 | 法第312条第1 項第5号法人 | 法第312条第1 項第6号法人 |
| 徳 島 市 | 3,500 | 標 | 60,000 | 144,000 | 156,000 | 180,000 | 192,000 | 480,000 |
| 鳴 門 市 | 3,500 | 〃 | 60,000 | 144,000 | 156,000 | 180,000 | 192,000 | 480,000 |
| 小 松 島 市 | 3,500 | 〃 | 60,000 | 144,000 | 156,000 | 180,000 | 192,000 | 480,000 |
| 阿 南 市 | 3,500 | 〃 | 60,000 | 144,000 | 156,000 | 180,000 | 192,000 | 480,000 |
| 吉 野 川 市 | 3,500 | 〃 | 50,000 | 120,000 | 130,000 | 150,000 | 160,000 | 400,000 |
| 阿 波 市 | 3,500 | 〃 | 50,000 | 120,000 | 130,000 | 150,000 | 160,000 | 400,000 |
| 美 馬 市 | 3,500 | 〃 | 50,000 | 120,000 | 130,000 | 150,000 | 160,000 | 400,000 |
| 三 好 市 | 3,500 | 〃 | 50,000 | 120,000 | 130,000 | 150,000 | 160,000 | 400,000 |
| 勝 浦 町 | 3,500 | 〃 | 50,000 | 120,000 | 130,000 | 150,000 | 160,000 | 400,000 |
| 上 勝 町 | 3,500 | 〃 | 50,000 | 120,000 | 130,000 | 150,000 | 160,000 | 400,000 |
| 佐那河内村 | 3,500 | 〃 | 50,000 | 120,000 | 130,000 | 150,000 | 160,000 | 400,000 |
| 石 井 町 | 3,500 | 〃 | 50,000 | 120,000 | 130,000 | 150,000 | 160,000 | 400,000 |
| 神 山 町 | 3,500 | 〃 | 50,000 | 120,000 | 130,000 | 150,000 | 160,000 | 400,000 |
| 那 賀 町 | 3,500 | 〃 | 50,000 | 120,000 | 130,000 | 150,000 | 160,000 | 400,000 |
| 牟 岐 町 | 3,500 | 〃 | 50,000 | 120,000 | 130,000 | 150,000 | 160,000 | 400,000 |
| 美 波 町 | 3,500 | 〃 | 50,000 | 120,000 | 130,000 | 150,000 | 160,000 | 400,000 |
| 海 陽 町 | 3,500 | 〃 | 50,000 | 120,000 | 130,000 | 150,000 | 160,000 | 400,000 |
| 松 茂 町 | 3,500 | 〃 | 50,000 | 120,000 | 130,000 | 150,000 | 160,000 | 400,000 |
| 北 島 町 | 3,500 | 〃 | 50,000 | 120,000 | 130,000 | 150,000 | 160,000 | 400,000 |
| 藍 住 町 | 3,500 | 〃 | 50,000 | 120,000 | 130,000 | 150,000 | 160,000 | 400,000 |
| 板 野 町 | 3,500 | 〃 | 50,000 | 120,000 | 130,000 | 150,000 | 160,000 | 400,000 |
| 上 板 町 | 3,500 | 〃 | 50,000 | 120,000 | 130,000 | 150,000 | 160,000 | 400,000 |
| つ る ぎ 町 | 3,500 | 〃 | 50,000 | 120,000 | 130,000 | 150,000 | 160,000 | 400,000 |
| 東みよし町 | 3,500 | 〃 | 50,000 | 120,000 | 130,000 | 150,000 | 160,000 | 400,000 |
| 備 考 | 標準 3,500円 | | 標準 50,000円 制限 60,000円 | 標準 120,000円 制限 144,000円 | 標準 130,000円 制限 156,000円 | 標準 150,000円 制限 180,000円 | 標準 160,000円 制限 192,000円 | 標準 400,000円 制限 480,000円 |

(注) ㊦は、税率の規定はあるが当該税目に係る税収がないことを意味する。

町 村 税 率 一 覧

(単位：円、%)

| 税 割 | | | 法人税割 | 固 定 資 産 税 | 鉦 産 税 | | 入 湯 税 | 都 市 計 画 税 | 市 町 村 名 |
|----------------------------------|--------------------------------------|--------------------------------------|---------------------------|--------------|--------------------------|--------------------------|------------|--------------|-----------|
| | | | | | 2 百 万 円 以 下 | そ の 他 | | | |
| 法第312条第1 項第7号法人 | 法第312条第1 項第8号法人 | 法第312条第1 項第9号法人 | | | | | | | |
| 492,000 | 2,100,000 | 3,600,000 | 12.1 | 1.4 | | | | 0.275 | 徳 島 市 |
| 492,000 | 2,100,000 | 3,600,000 | 12.1 | 1.4 | | | 150 | | 鳴 門 市 |
| 492,000 | 2,100,000 | 3,600,000 | 12.1 | 1.4 | | | ⊖ 150 | | 小 松 島 市 |
| 492,000 | 2,100,000 | 3,600,000 | 12.1 | 1.4 | 0.7 | 1.0 | ⊖ 150 | | 阿 南 市 |
| 410,000 | 1,750,000 | 3,000,000 | 12.1 | 1.4 | ⊖ 0.7 | ⊖ 1.0 | 150 | | 吉 野 川 市 |
| 410,000 | 1,750,000 | 3,000,000 | 12.1 | 1.4 | ⊖ 0.7 | ⊖ 1.0 | 150 | | 阿 波 市 |
| 410,000 | 1,750,000 | 3,000,000 | 12.1 | 1.4 | ⊖ 0.7 | ⊖ 1.0 | ⊖ 150 | | 美 馬 市 |
| 410,000 | 1,750,000 | 3,000,000 | 9.7 | 1.4 | ⊖ 0.7 | ⊖ 1.0 | 150 | | 三 好 市 |
| 410,000 | 1,750,000 | 3,000,000 | 9.7 | 1.4 | 0.7 | 1.0 | | | 勝 浦 町 |
| 410,000 | 1,750,000 | 3,000,000 | 9.7 | 1.4 | ⊖ 0.7 | ⊖ 1.0 | 100 | | 上 勝 町 |
| 410,000 | 1,750,000 | 3,000,000 | 9.7 | 1.4 | ⊖ 0.7 | ⊖ 1.0 | ⊖ 150 | | 佐 那 河 内 村 |
| 410,000 | 1,750,000 | 3,000,000 | 12.1 | 1.4 | | | | | 石 井 町 |
| 410,000 | 1,750,000 | 3,000,000 | 9.7 | 1.4 | | | | | 神 山 町 |
| 410,000 | 1,750,000 | 3,000,000 | 9.7 | 1.4 | ⊖ 0.7 | ⊖ 1.0 | 150 | | 那 賀 町 |
| 410,000 | 1,750,000 | 3,000,000 | 9.7 | 1.4 | ⊖ 0.7 | ⊖ 1.0 | ⊖ 150 | | 牟 岐 町 |
| 410,000 | 1,750,000 | 3,000,000 | 9.7 | 1.4 | ⊖ 0.7 | ⊖ 1.0 | ⊖ 150 | | 美 波 町 |
| 410,000 | 1,750,000 | 3,000,000 | 9.7 | 1.4 | ⊖ 0.7 | ⊖ 1.0 | 150 | | 海 陽 町 |
| 410,000 | 1,750,000 | 3,000,000 | 11.5 | 1.4 | | | | | 松 茂 町 |
| 410,000 | 1,750,000 | 3,000,000 | 12.1 | 1.4 | | | | 0.050 | 北 島 町 |
| 410,000 | 1,750,000 | 3,000,000 | 11.9 | 1.4 | ⊖ 0.7 | ⊖ 1.0 | ⊖ 150 | | 藍 住 町 |
| 410,000 | 1,750,000 | 3,000,000 | 11.9 | 1.4 | ⊖ 0.7 | ⊖ 1.0 | ⊖ 150 | | 板 野 町 |
| 410,000 | 1,750,000 | 3,000,000 | 11.9 | 1.4 | | | ⊖ 150 | | 上 板 町 |
| 410,000 | 1,750,000 | 3,000,000 | 9.7 | 1.4 | ⊖ 0.7 | ⊖ 1.0 | ⊖ 150 | | つ る ぎ 町 |
| 410,000 | 1,750,000 | 3,000,000 | 9.7 | 1.4 | ⊖ 0.7 | ⊖ 1.0 | ⊖ 150 | | 東 み よ し 町 |
| 標準 410,000円 制限 492,000円 | 標準 1,750,000円 制限 2,100,000円 | 標準 3,000,000円 制限 3,600,000円 | 標準 9.7% 制限 12.1% | 標準 1.4% | 標準 0.7% 制限 0.9% | 標準 1.0% 制限 1.2% | 標準 150円 | 制限 0.3% | |

平成 26 年 度 市 町 村 税

| 市町村名 | 調 定 済 額 | | | | 収 入 | |
|---------|--------------|--------------|-------------|----------------------|--------------|--------------|
| | 現年課税分 (A) | 滞納繰越分 (B) | 合 計 (C) | 標準税率 超過調定分 (D) | 現年課税分 (E) | 滞納繰越分 (F) |
| 徳 島 市 | 41,832,166 | 3,488,832 | 45,320,998 | 1,209,512 | 41,135,368 | 713,733 |
| 鳴 門 市 | 7,893,409 | 652,880 | 8,546,289 | 206,487 | 7,778,453 | 105,104 |
| 小 松 島 市 | 4,344,686 | 247,663 | 4,592,349 | 80,089 | 4,270,808 | 93,539 |
| 阿 南 市 | 15,573,437 | 955,201 | 16,528,638 | 539,169 | 15,404,996 | 186,648 |
| 吉 野 川 市 | 4,010,714 | 313,522 | 4,324,236 | 24,405 | 3,928,953 | 80,298 |
| 阿 波 市 | 3,524,915 | 335,109 | 3,860,024 | 19,622 | 3,446,763 | 82,848 |
| 美 馬 市 | 2,941,910 | 174,574 | 3,116,484 | 29,637 | 2,898,530 | 51,307 |
| 三 好 市 | 2,591,390 | 203,934 | 2,795,324 | 0 | 2,542,377 | 41,699 |
| 勝 浦 町 | 500,915 | 18,224 | 519,139 | 0 | 495,734 | 4,439 |
| 上 勝 町 | 137,376 | 3,453 | 140,829 | 0 | 136,534 | 697 |
| 佐那河内村 | 198,790 | 3,966 | 202,756 | 0 | 197,872 | 821 |
| 石 井 町 | 2,541,979 | 162,162 | 2,704,141 | 10,315 | 2,487,760 | 50,207 |
| 神 山 町 | 518,182 | 32,394 | 550,576 | 0 | 513,044 | 4,335 |
| 那 賀 町 | 1,165,599 | 35,239 | 1,200,838 | 0 | 1,157,625 | 6,511 |
| 牟 岐 町 | 338,502 | 23,187 | 361,689 | 0 | 330,471 | 7,420 |
| 美 波 町 | 526,185 | 52,554 | 578,739 | 0 | 514,688 | 5,942 |
| 海 陽 町 | 730,846 | 72,057 | 802,903 | 0 | 704,159 | 16,038 |
| 松 茂 町 | 2,741,646 | 44,557 | 2,786,203 | 17,992 | 2,723,277 | 16,160 |
| 北 島 町 | 2,991,052 | 90,438 | 3,081,490 | 26,469 | 2,954,574 | 32,420 |
| 藍 住 町 | 4,048,237 | 192,810 | 4,241,047 | 39,751 | 3,992,632 | 48,370 |
| 板 野 町 | 1,758,149 | 264,400 | 2,022,549 | 58,043 | 1,721,360 | 49,896 |
| 上 板 町 | 1,170,930 | 99,078 | 1,270,008 | 5,519 | 1,147,311 | 17,203 |
| つ る ぎ 町 | 769,274 | 43,603 | 812,877 | 0 | 756,277 | 9,159 |
| 東みよし町 | 1,284,238 | 103,318 | 1,387,556 | 0 | 1,264,477 | 35,521 |
| 市 計 | 82,712,627 | 6,371,715 | 89,084,342 | 2,108,921 | 81,406,248 | 1,355,176 |
| 町 村 計 | 21,421,900 | 1,241,440 | 22,663,340 | 158,089 | 21,097,795 | 305,139 |
| 合 計 | 104,134,527 | 7,613,155 | 111,747,682 | 2,267,010 | 102,504,043 | 1,660,315 |

の 徴 収 実 績 (国保税(料)を除く)

(単位：千円、%)

| 済 額 | | 徴 収 率 | | | | 市町村名 |
|-------------|-------------------------------|---------|---------|---------|------------------|-----------|
| 合 計 (G) | 標 準 税 率 超 過 収 入 済 額 (H) | (E)／(A) | (F)／(B) | (G)／(C) | 前年度における 徴 収 率 | |
| 41,849,101 | 1,204,457 | 98.3 | 20.5 | 92.3 | 91.6 | 徳 島 市 |
| 7,883,557 | 205,413 | 98.5 | 16.1 | 92.2 | 90.8 | 鳴 門 市 |
| 4,364,347 | 79,081 | 98.3 | 37.8 | 95.0 | 94.2 | 小 松 島 市 |
| 15,591,644 | 538,643 | 98.9 | 19.5 | 94.3 | 93.8 | 阿 南 市 |
| 4,009,251 | 24,405 | 98.0 | 25.6 | 92.7 | 92.2 | 吉 野 川 市 |
| 3,529,611 | 19,622 | 97.8 | 24.7 | 91.4 | 90.5 | 阿 波 市 |
| 2,949,837 | 29,518 | 98.5 | 29.4 | 94.7 | 94.1 | 美 馬 市 |
| 2,584,076 | 0 | 98.1 | 20.4 | 92.4 | 92.4 | 三 好 市 |
| 500,173 | 0 | 99.0 | 24.4 | 96.3 | 96.3 | 勝 浦 町 |
| 137,231 | 0 | 99.4 | 20.2 | 97.4 | 97.6 | 上 勝 町 |
| 198,693 | 0 | 99.5 | 20.7 | 98.0 | 98.0 | 佐 那 河 内 村 |
| 2,537,967 | 10,284 | 97.9 | 31.0 | 93.9 | 93.6 | 石 井 町 |
| 517,379 | 0 | 99.0 | 13.4 | 94.0 | 94.1 | 神 山 町 |
| 1,164,136 | 0 | 99.3 | 18.5 | 96.9 | 96.7 | 那 賀 町 |
| 337,891 | 0 | 97.6 | 32.0 | 93.4 | 96.4 | 牟 岐 町 |
| 520,630 | 0 | 97.8 | 11.3 | 90.0 | 89.8 | 美 波 町 |
| 720,197 | 0 | 96.3 | 22.3 | 89.7 | 90.3 | 海 陽 町 |
| 2,739,437 | 17,992 | 99.3 | 36.3 | 98.3 | 98.3 | 松 茂 町 |
| 2,986,994 | 26,151 | 98.8 | 35.8 | 96.9 | 96.8 | 北 島 町 |
| 4,041,002 | 39,751 | 98.6 | 25.1 | 95.3 | 95.0 | 藍 住 町 |
| 1,771,256 | 58,043 | 97.9 | 18.9 | 87.6 | 85.1 | 板 野 町 |
| 1,164,514 | 5,475 | 98.0 | 17.4 | 91.7 | 91.2 | 上 板 町 |
| 765,436 | 0 | 98.3 | 21.0 | 94.2 | 93.9 | つ る ぎ 町 |
| 1,299,998 | 0 | 98.5 | 34.4 | 93.7 | 91.2 | 東 み よ し 町 |
| 82,761,424 | 2,101,139 | 98.4 | 21.3 | 92.9 | 92.2 | 市 計 |
| 21,402,934 | 157,696 | 98.5 | 24.6 | 94.4 | 94.0 | 町 村 計 |
| 104,164,358 | 2,258,835 | 98.4 | 21.8 | 93.2 | 92.5 | 合 計 |

平成 27 年 度 市 町 村 税

| 市町村名 | 調 定 済 額 | | | | 収 入 | |
|---------|--------------|--------------|-------------|----------------------|--------------|--------------|
| | 現年課税分 (A) | 滞納繰越分 (B) | 合 計 (C) | 標準税率 超過調定分 (D) | 現年課税分 (E) | 滞納繰越分 (F) |
| 徳 島 市 | 39,188,528 | 3,235,467 | 42,423,995 | 878,249 | 38,563,875 | 750,691 |
| 鳴 門 市 | 7,481,584 | 459,475 | 7,941,059 | 176,778 | 7,369,536 | 95,878 |
| 小 松 島 市 | 4,245,772 | 292,724 | 4,538,496 | 69,398 | 4,188,328 | 80,727 |
| 阿 南 市 | 14,069,563 | 888,095 | 14,957,658 | 410,671 | 13,932,047 | 169,575 |
| 吉 野 川 市 | 3,960,435 | 286,412 | 4,246,847 | 22,727 | 3,889,158 | 82,537 |
| 阿 波 市 | 3,507,087 | 301,224 | 3,808,311 | 22,552 | 3,438,832 | 63,431 |
| 美 馬 市 | 3,074,224 | 145,718 | 3,219,942 | 52,766 | 3,041,897 | 41,022 |
| 三 好 市 | 2,595,935 | 200,052 | 2,795,987 | 0 | 2,563,202 | 42,784 |
| 勝 浦 町 | 492,416 | 16,550 | 508,966 | 0 | 486,360 | 4,998 |
| 上 勝 町 | 137,488 | 3,637 | 141,125 | 0 | 136,459 | 987 |
| 佐那河内村 | 203,806 | 4,078 | 207,884 | 0 | 202,875 | 1,214 |
| 石 井 町 | 2,518,978 | 152,444 | 2,671,422 | 10,688 | 2,474,784 | 53,456 |
| 神 山 町 | 501,129 | 30,727 | 531,856 | 0 | 497,444 | 3,753 |
| 那 賀 町 | 910,873 | 34,453 | 945,326 | 0 | 903,331 | 7,899 |
| 牟 岐 町 | 324,444 | 18,589 | 343,033 | 0 | 318,250 | 6,037 |
| 美 波 町 | 511,346 | 58,106 | 569,452 | 0 | 501,476 | 7,803 |
| 海 陽 町 | 725,918 | 74,802 | 800,720 | 0 | 702,211 | 21,251 |
| 松 茂 町 | 2,707,669 | 45,385 | 2,753,054 | 24,094 | 2,683,884 | 14,514 |
| 北 島 町 | 3,063,862 | 87,788 | 3,151,650 | 39,230 | 3,036,648 | 38,334 |
| 藍 住 町 | 4,008,582 | 181,548 | 4,190,130 | 30,761 | 3,962,503 | 55,903 |
| 板 野 町 | 1,448,982 | 230,175 | 1,679,157 | 14,909 | 1,418,464 | 46,849 |
| 上 板 町 | 1,141,444 | 92,676 | 1,234,120 | 5,544 | 1,121,513 | 18,200 |
| つ る ぎ 町 | 761,097 | 40,128 | 801,225 | 0 | 750,307 | 11,807 |
| 東みよし町 | 1,269,404 | 74,535 | 1,343,939 | 0 | 1,255,235 | 33,897 |
| 市 計 | 78,123,128 | 5,809,167 | 83,932,295 | 1,633,141 | 76,986,875 | 1,326,645 |
| 町 村 計 | 20,727,438 | 1,145,621 | 21,873,059 | 125,226 | 20,451,744 | 326,902 |
| 合 計 | 98,850,566 | 6,954,788 | 105,805,354 | 1,758,367 | 97,438,619 | 1,653,547 |

の 徴 収 実 績 (国保税(料)を除く)

(単位：千円、%)

| 済 額 | | 徴 収 率 | | | | 市町村名 |
|------------|-------------------------------|---------|---------|---------|------------------|-----------|
| 合 計 (G) | 標 準 税 率 超 過 収 入 済 額 (H) | (E)／(A) | (F)／(B) | (G)／(C) | 前年度における 徴 収 率 | |
| 39,314,566 | 873,298 | 98.4 | 23.2 | 92.7 | 92.3 | 徳 島 市 |
| 7,465,414 | 175,596 | 98.5 | 20.9 | 94.0 | 92.2 | 鳴 門 市 |
| 4,269,055 | 68,392 | 98.6 | 27.6 | 94.1 | 95.0 | 小 松 島 市 |
| 14,101,622 | 410,255 | 99.0 | 19.1 | 94.3 | 94.3 | 阿 南 市 |
| 3,971,695 | 22,727 | 98.2 | 28.8 | 93.5 | 92.7 | 吉 野 川 市 |
| 3,502,263 | 22,552 | 98.1 | 21.1 | 92.0 | 91.4 | 阿 波 市 |
| 3,082,919 | 52,660 | 98.9 | 28.2 | 95.7 | 94.7 | 美 馬 市 |
| 2,605,986 | 0 | 98.7 | 21.4 | 93.2 | 92.4 | 三 好 市 |
| 491,358 | 0 | 98.8 | 30.2 | 96.5 | 96.3 | 勝 浦 町 |
| 137,446 | 0 | 99.3 | 27.1 | 97.4 | 97.4 | 上 勝 町 |
| 204,089 | 0 | 99.5 | 29.8 | 98.2 | 98.0 | 佐 那 河 内 村 |
| 2,528,240 | 10,635 | 98.2 | 35.1 | 94.6 | 93.9 | 石 井 町 |
| 501,197 | 0 | 99.3 | 12.2 | 94.2 | 94.0 | 神 山 町 |
| 911,230 | 0 | 99.2 | 22.9 | 96.4 | 96.9 | 那 賀 町 |
| 324,287 | 0 | 98.1 | 32.5 | 94.5 | 93.4 | 牟 岐 町 |
| 509,279 | 0 | 98.1 | 13.4 | 89.4 | 90.0 | 美 波 町 |
| 723,462 | 0 | 96.7 | 28.4 | 90.4 | 89.7 | 海 陽 町 |
| 2,698,398 | 24,094 | 99.1 | 32.0 | 98.0 | 98.3 | 松 茂 町 |
| 3,074,982 | 39,191 | 99.1 | 43.7 | 97.6 | 96.9 | 北 島 町 |
| 4,018,406 | 30,699 | 98.9 | 30.8 | 95.9 | 95.3 | 藍 住 町 |
| 1,465,313 | 14,909 | 97.9 | 20.4 | 87.3 | 87.6 | 板 野 町 |
| 1,139,713 | 5,533 | 98.3 | 19.6 | 92.4 | 91.7 | 上 板 町 |
| 762,114 | 0 | 98.6 | 29.4 | 95.1 | 94.2 | つ る ぎ 町 |
| 1,289,132 | 0 | 98.9 | 45.5 | 95.9 | 93.7 | 東 み よ し 町 |
| 78,313,520 | 1,625,480 | 98.5 | 22.8 | 93.3 | 92.9 | 市 計 |
| 20,778,646 | 125,061 | 98.7 | 28.5 | 95 | 94.4 | 町 村 計 |
| 99,092,166 | 1,750,541 | 98.6 | 23.8 | 93.7 | 93.2 | 合 計 |

地 方 公 営

| 市町村名 | 法 適 | | | | | | | 観 光 施 設 索 道 | 簡 水 易 道 | 電 気 |
|---|-----|---------|-----|-----|-----|---------|-------|----------------|---------|-----|
| | 水 道 | 工 業 用 道 | 交 通 | 病 院 | 市 場 | 宅 地 造 成 | 駐 車 場 | | | |
| 徳 島 市 | ● 全 | | ● 全 | ● 全 | ○ 財 | | ○ 財 | ○ ロープウェイ財 | | |
| 鳴 門 市 | ● 全 | | | | | | | | | |
| 小 松 島 市 | ○ 全 | | | | | | | | | |
| 阿 南 市 | ○ 全 | | | | | | | | | |
| 吉 野 川 市 | ○ 全 | | | | | | | | ○ | |
| 阿 波 市 | ○ 全 | | | | | | | | ○ | |
| 美 馬 市 | ○ 全 | ○ 全 | | | | | | | ○ | ○ |
| 三 好 市 | ○ 全 | | | ○ 財 | | | | | ○ | |
| 勝 浦 町 | | | | ○ 財 | | | | | ○ | |
| 上 勝 町 | | | | | | | | | ○ | |
| 佐 那 河 内 村 | | | | | | | | | ○ | |
| 石 井 町 | ○ 全 | | | | | | | | | |
| 神 山 町 | | | | | | | | | ○ | |
| 那 賀 町 | | ○ 全 | | ○ 財 | | | | | ○ | |
| 牟 岐 町 | ○ 全 | | | | | | | | ○ | |
| 美 波 町 | ○ 全 | | | ○ 財 | | | | | ○ | |
| 海 陽 町 | ○ 全 | | | ○ 財 | | | | | ○ | |
| 松 茂 町 | ○ 全 | | | | | | | | | |
| 北 島 町 | ○ 全 | | | | | | | | | |
| 藍 住 町 | ○ 全 | | | | | | | | | |
| 板 野 町 | ○ 全 | | | | | | | | | |
| 上 板 町 | ○ 全 | | | | | | | | | |
| つ る ぎ 町 | ○ 全 | | | ● 全 | | | | | ○ | |
| 東 み よ し 町 | ○ 全 | | | | | | | | ○ | |
| 海 部 郡 特 別 養 護 老 人 ホ ー ム 事 務 組 合 (一 部 事 務 組 合) | | | | | | | | | | |
| 阿 北 特 別 養 護 老 人 ホ ー ム 組 合 (一 部 事 務 組 合) | | | | | | | | | | |
| 美 馬 西 部 特 別 養 護 老 人 ホ ー ム 組 合 (一 部 事 務 組 合) | | | | | | | | | | |
| 合 計 | 19 | 2 | 1 | 7 | 1 | 0 | 1 | 1 | 14 | 1 |

● 管理者設置 全 全部適用 財 財務適用

企 業 一 覧

(平成28. 3. 31現在)

| 法 非 適 | | | | | | | | | | 市町村名 | | |
|--------------|--------------------------|-------------|-------------|-------------|--------------------|-----|-----|------------|----------|------|----------------|---|
| 下 | | 水 道 | | | | 市 場 | と畜場 | 宅 地 造 成 | 観 光 施 設 | | 介 護 サ ー ビ ス | |
| 公 共 下 水 道 | 特 定 環 境 保 全 公 共 下 水 道 | 農 業 集 落 排 水 | 漁 業 集 落 排 水 | 林 業 集 落 排 水 | 特 定 地 域 生 活 排 水 | | | | 休 養 宿 泊 | | | 観 光 施 設 |
| ○ | ○ | | | | | | ○ | | | | | 徳 島 市 |
| ○ | | | | | | ○ | | | | | | 鳴 門 市 |
| ○ | | | | | | | | | | | | 小 松 島 市 |
| ○ | | ○ | | | | | | | | | | 阿 南 市 |
| ○ | ○ | ○ | | | | | | | | | | 吉 野 川 市 |
| | ○ | ○ | | | | | | | | | | 阿 波 市 |
| | ○ | ○ | | | | | | | ○一の森ヒュッテ | | | 美 馬 市 |
| | | ○ | | | ○ | | | | | ○ | | 三 好 市 |
| | | ○ | | | | | | | | | | 勝 浦 町 |
| | | | | | | | | | | | | 上 勝 町 |
| | | ○ | | | | | | | | | | 佐 那 河 内 村 |
| | | | | | | | | | | | | 石 井 町 |
| | | | | | | | | | | ○ | | 神 山 町 |
| | | ○ | | ○ | | | | | | ○ | | 那 賀 町 |
| | | | | | | | | | | | | 牟 岐 町 |
| ○ | | | ○ | | | | | | | | | 美 波 町 |
| | ○ | ○ | ○ | | | | | | | ○ | | 海 陽 町 |
| ○ | | ○ | | | | | | | | | | 松 茂 町 |
| ○ | | | | | | | | | | | | 北 島 町 |
| ○ | | | | | | | | | | | | 藍 住 町 |
| | ○ | | | | | | | | | | | 板 野 町 |
| | | ○ | | | | | | | | | | 上 板 町 |
| | ○ | ○ | | | | | | | | ○ | | つ る ぎ 町 |
| | ○ | | | | | | | | | | | 東 み よ し 町 |
| | | | | | | | | | | ○ | | 海 部 郡 特 別 養 護 老 人 ホ ー ム 事 務 組 合 (一 部 事 務 組 合) |
| | | | | | | | | | | ○ | | 阿 北 特 別 養 護 老 人 ホ ー ム 組 合 (一 部 事 務 組 合) |
| | | | | | | | | | | ○ | | 美 馬 西 部 特 別 養 護 老 人 ホ ー ム 組 合 (一 部 事 務 組 合) |
| 9 | 8 | 12 | 2 | 1 | 1 | 1 | 1 | 0 | 1 | 8 | | 合 計 |

関 係 団 体 一 覧 表

| 徳 島 県 市 長 会 | 徳 島 県 町 村 議 会 議 長 会 |
|---|--|
| <p>所 在 地 徳島市幸町3丁目55 自治会館 4階 電 話 088-652-0082 F A X 088-655-0128</p> <p>会 長 遠 藤 彰 良 (徳島市長) 副 会 長 黒 川 征 一 (三好市長) 事務局長 小 泉 吉太郎</p> | <p>所 在 地 徳島市幸町3丁目55 自治会館 4階 電 話 088-621-3410 F A X 088-652-6538</p> <p>会 長 見 吉 政 貴 (海陽町議会議長) 副 会 長 小 坂 重 夫 (つるぎ町議会議長) " 樫 本 雄 一 (神山町議会議長) 事務局長 三 宅 祥 壽</p> |
| 徳 島 県 市 議 会 議 長 会 | 徳 島 県 市 町 村 職 員 共 済 組 合 |
| <p>所 在 地 徳島市幸町2丁目5 徳島市役所議会事務局内 電 話 088-621-5115 F A X 088-621-5117</p> <p>会 長 岸 本 和 代 (徳島市議会議長) 副 会 長 東 正 昇 (鳴門市議会議長)</p> | <p>所 在 地 徳島市幸町3丁目55 自治会館 5階 電 話 088-621-3500 F A X 088-621-3509</p> <p>理 事 長 坂 口 博 文 (那賀町長) 事務局長 佐 野 実</p> |
| 徳 島 県 町 村 会 | |
| <p>所 在 地 徳島市幸町3丁目55 自治会館 4階 電 話 088-621-3400 F A X 088-652-6538</p> <p>会 長 石 川 智 能 (藍住町長) 副 会 長 坂 口 博 文 (那賀町長) " 影 治 信 良 (美波町長) 常務理事 三 宅 祥 壽 事務局長 西 浦 康 二</p> | |

市町村部長・課長等名簿

| 市町村名 | 人事・財政関係 | 税務関係 | 住民関係 |
|-------|---|--|--|
| 徳島市 | 総務部長 井上孝志 財政部長兼理事 松田健司 人事課長 西山浩市 財政部副部長兼財政課長 成谷雅弘 | 財政部長兼理事 松田健司 税務事務所長兼市民税課長 日下裕司 納税課長 吉成敏史 資産税課長 下山義浩 | 市民環境部長兼理事 松本泰典 住民課長 大久保達人 |
| 鳴門市 | 政策監 三木義文 事業推進監兼企画総務部長 林泰右 人事課長 工公男 財政課長 竹田仁伸 | 政策監 三木義文 事業推進監兼企画総務部長 林泰右 税務課長 三好利典 | 市民環境部長 喜馬俊文 市民課長 秋田一恵 |
| 小松島市 | 政策監(総務・市民環境担当) 孫田勤 総務部副部長(人事・財政・総務担当) 豊栖弘明 財政課長 花岡武志 | 政策監(総務・市民環境担当) 孫田勤 税務課長 原田真二 | 政策監(総務・市民環境担当) 孫田勤 戸籍住民課長 築原美奈子 市民生活課長 田中裕人 |
| 阿南市 | 企画部長 打樋昌之 総務部長 柚友秀二 人事課長 井上正嗣 財政課長 半瀬恒夫 | 総務部長 柚友秀二 総務部参事(納税課担当) 森野宏 税務課長 桑村申一郎 | 市民部長 鈴江省吾 市民生活課長 高島見佳 |
| 吉野川市 | 政策監 香川和仁 総務部次長兼総務課長 吉永正雄 企画財政課長 宮本陽一 | 政策監 香川和仁 税務課長 吉尾俊二 | 市民部長 犬伏司 環境局長兼市民部次長 安達弘 市民課長兼選管書記長 浅野達生 |
| 阿波市 | 企画総務部長 町田寿人 企画総務部次長兼企画総務課長 安丸学 企画総務部次長兼財政課長 石川久 秘書人事課長 寺井加代子 | 市民部長 坂東重夫 市民部次長兼税務課長 三浦康雄 | 市民部長 坂東重夫 市民課長 阿部仁子 阿波支所長 塩田英司 土成支所長 郡久美子 吉野支所長 松岡厚子 |
| 美馬市 | 政策監兼企画総務部長 加美一成 秘書課長 住友礼子 企画政策課長 西野佳久 | 企画総務部長 加美一成 税務課長 川田喜美夫 | 市民環境部長 佐藤充生 市民環境部次長兼市民・人権課長 吉田ますみ |
| 三好市 | 総務部長 伊原清幸 総務部次長 山本牧男 秘書人事課長 東口栄二 企画財政部長 小林昭 企画財政部次長兼財政課長 山口頼政 | 総務部長 伊原清幸 税務課長 木邨忠利 | 環境福祉部長 岸本和宏 市民課長 大西百合子 |
| 勝浦町 | 参事兼企画総務課長 野上武典 | 税務課長 笹山芳宏 | 住民課長 笹和夫 |
| 上勝町 | 総務課長 横山武志 | 税務課長 傍示佳孝 | 住民課長 峯下恭次 |
| 佐那河内村 | 参事兼総務企画課長 梯卓義 | 住民税務課長 太尾勝利 | 住民税務課長 太尾勝利 |
| 石井町 | 総務課長 木下貴雄 財政課長 伊延徹哉 | 税務課長 田中憲博 | 住民課長 松本雅文 |
| 神山町 | 総務課長 竹内博久 | 税務保険課長 水上明彦 | 住民課長 福岡祐司 |
| 那賀町 | 総務課長 岡川雅裕 | 税務保険課長 湯浅正恵 | 住民課長 岡川千歳 |
| 牟岐町 | 総務課長 宮内吉彦 | 税務会計課長 百々泰人 | 住民福祉課長 木田憲二 |
| 美波町 | 総務企画課長 磯野晴幸 | 税務課長 豊崎浩司 | 住民生活課長 山本浩一 保健福祉課長 島田修 |
| 海陽町 | 総務課長 佐藤光彦 | 税務課長 中内康雄 | 住民人権課長 奥原浩司 |
| 松茂町 | 総務参事 大迫浩昭 総務課長 松下師一 | 総務参事 大迫浩昭 税務課長 南東稔 | 民生参事 米田利彦 町民福祉課長 鈴谷一彦 |
| 北島町 | 総務課長 久次米孝祥 | 税務課長 森本明 | 住民課長 粟田洋美 |
| 藍住町 | 理事兼総務課長 矢野博俊 | 税務課長 藤本伸 | 住民課長 高田俊男 |
| 板野町 | 参事兼総務課長 七五三政信 | 税務課長 石川和宣 | 住民課長 水口直美 |
| 上板町 | 理事兼総務課長 坂東泰宏 | 税務課長 東浩三 | 住民人権課長 尾澤勝 |
| つるぎ町 | 総務課長 中川浩 | 税務国保課長 石田英文 | 住民課長 市原広道 |
| 東みよし町 | 総務課長 川原誠男 | 税務課長 曾我部訓 | 住民課長 向井文雄 |

徳島県市町村変遷状況

| | | | |
|--------------------|-------|-----------------------------|----------------------|
| 明治22年 (市制町村制施行) | 明治・大正 | 昭 和 28年9月 (町村合併促進法施行) | 平 成 (平成28年4月1日現在) |
|--------------------|-------|-----------------------------|----------------------|

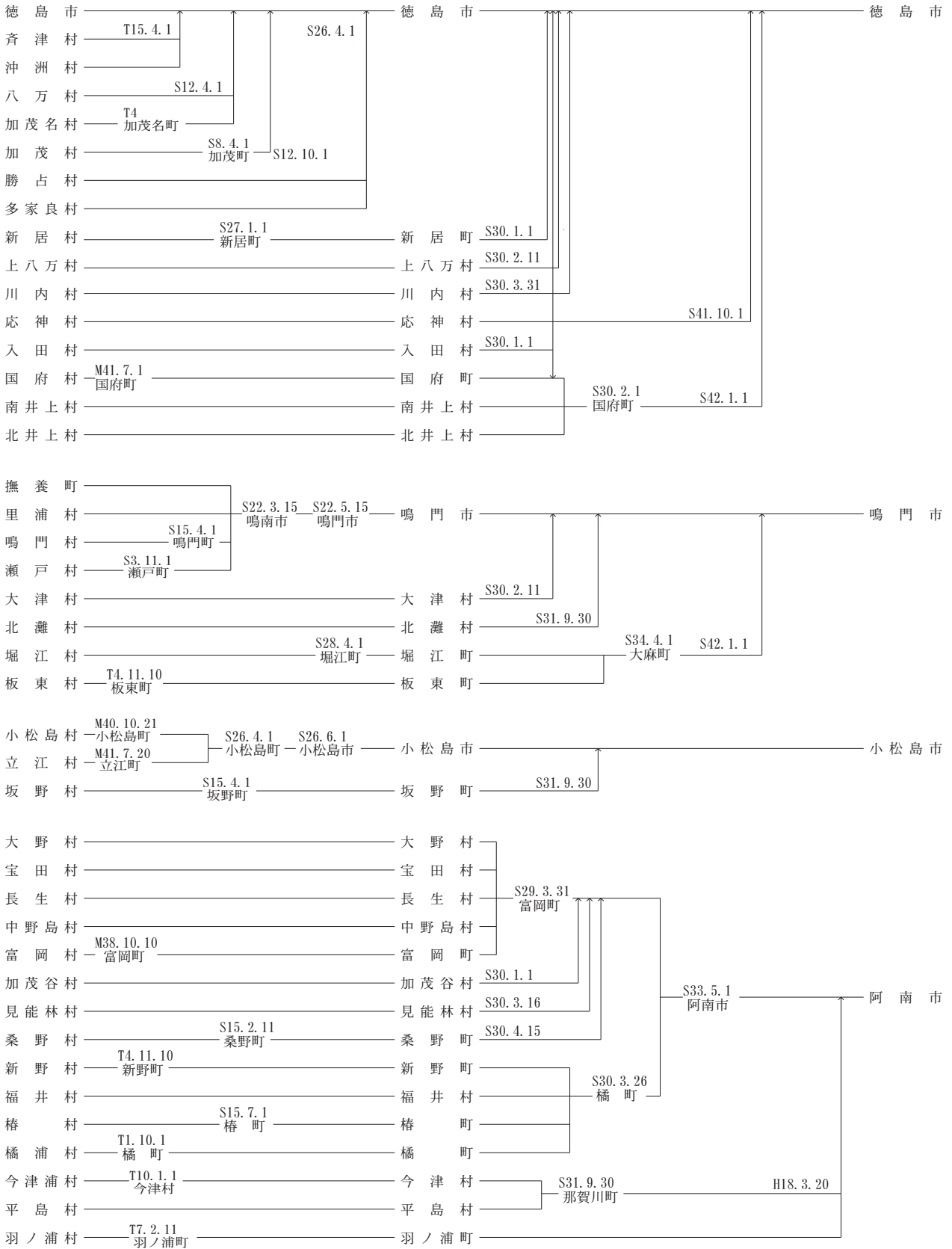

| 明治22年 (市制町村制施行) | 明治・大正 | 昭和 | | 平成 |
|--------------------|-------|----------------------|--|---------------|
| | | 28年9月 (町村合併促進法施行) | | (平成28年4月1日現在) |

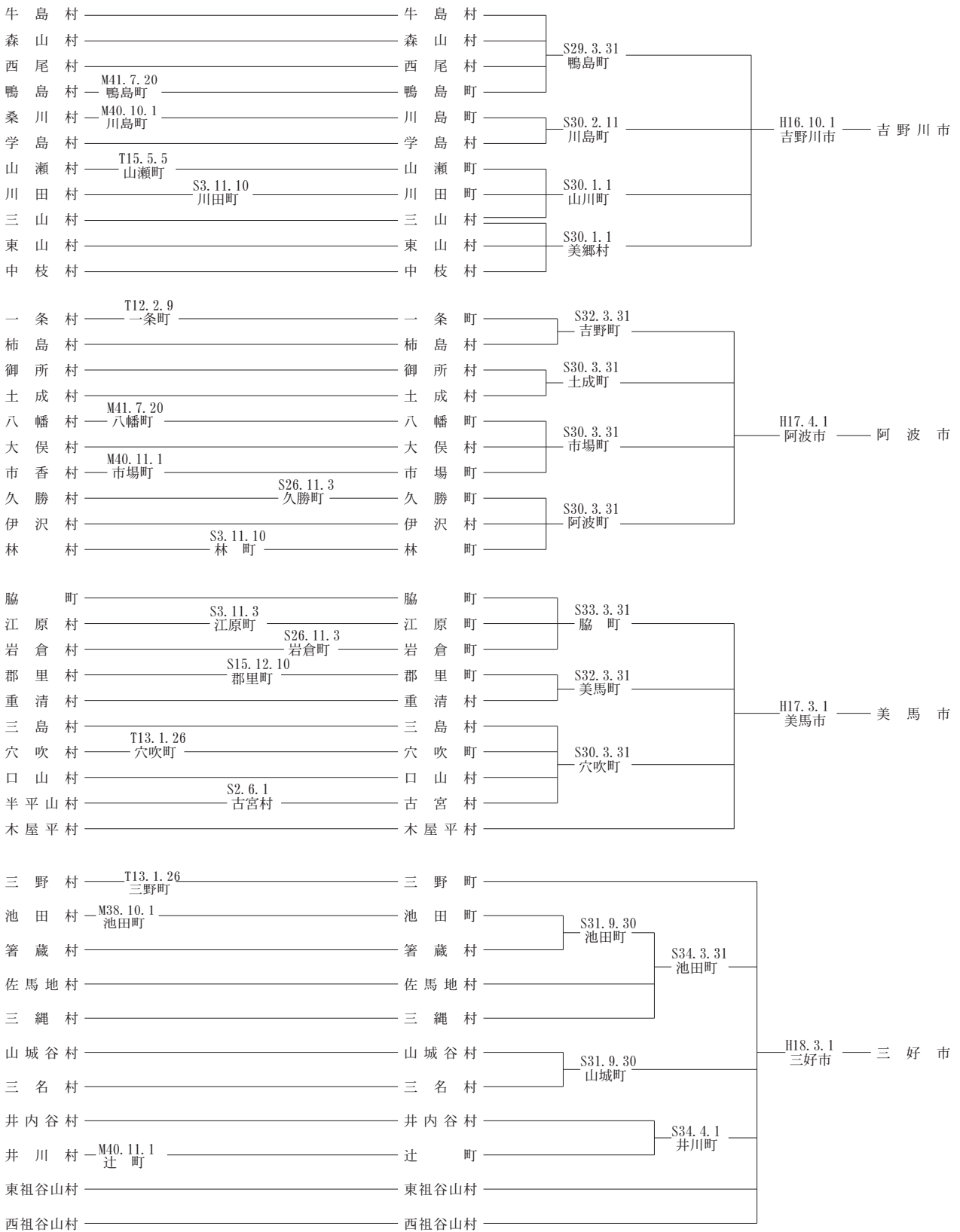

| | | | | | |
|--------------------|-------|----------------------|---|---------------|---|
| 明治22年 (市制町村制施行) | 明治・大正 | 昭 | 和 | 平 | 成 |
| | | 28年9月 (町村合併促進法施行) | | (平成28年4月1日現在) | |

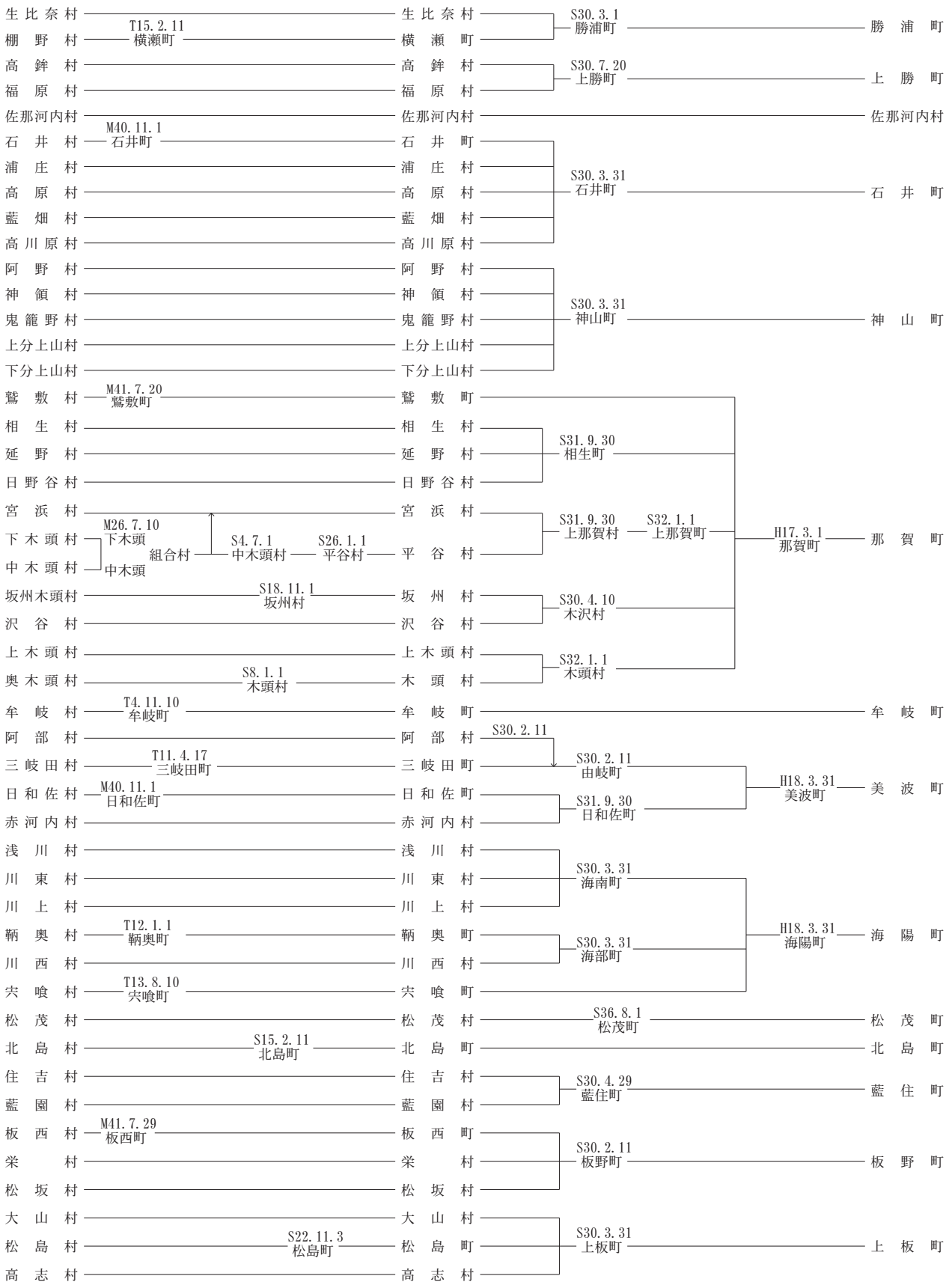

| | | | | | |
|--------------------|-------|----------------------|---|---------------|---|
| 明治22年 (市制町村制施行) | 明治・大正 | 昭 | 和 | 平 | 成 |
| | | 28年9月 (町村合併促進法施行) | | (平成28年4月1日現在) | |

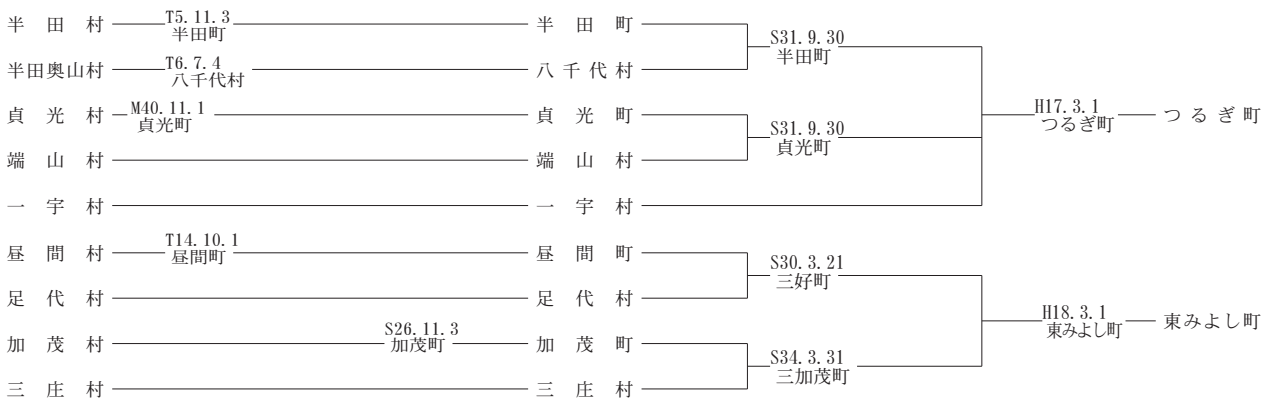

| | 明治 22年 | 昭和 元年 | 昭和 12年 | 昭和 13年 | 昭和 22年 | 昭和 27年 | 昭和 28年 | 昭和 29年 | 昭和 30年 | 昭和 31年 | 昭和 32年 | 昭和 33年 | 昭和 34年 | 昭和 42年 | 平成 17年 | 平成 18年 |
|---|-----------|----------|-----------|-----------|-----------|-----------|-----------|-----------|-----------|-----------|-----------|-----------|-----------|-----------|-----------|-----------|
| 市 | 1 | 1 | 1 | 1 | 2 | 3 | 3 | 3 | 3 | 3 | 3 | 3 | 4 | 4 | 7 | 8 |
| 町 | 2 | 33 | 37 | 36 | 39 | 41 | 42 | 42 | 40 | 41 | 44 | 42 | 39 | 38 | 25 | 15 |
| 村 | 137 | 103 | 97 | 97 | 90 | 84 | 83 | 76 | 36 | 31 | 14 | 14 | 10 | 8 | 3 | 1 |
| 計 | 140 | 137 | 135 | 134 | 131 | 128 | 128 | 121 | 79 | 75 | 61 | 59 | 53 | 50 | 35 | 24 |

(注) 合併により、団体数に変動のあった年における市町村数を各年4月1日現在で集計

市町村のイベント紹介

| | | | |
|----|-------|-----------------------------|--|
| 徳島 | イベント名 | 阿波おどり | 400年の歴史を持ち、リオのカーニバルと並び称される世界的な踊りで、三味線、笛、太鼓などを使ったお囃子にあわせて誰でも踊りに参加することができます。 |
| | 開催日 | 毎年8月12～15日 | |
| | 会場 | 徳島市中心市街地 | |
| | 主催 | 徳島市観光協会・徳島新聞社 | |
| 島 | イベント名 | はな・はる・フェスタ | 徳島の春の目玉イベントとして開催しています。地元有名連や県外連による華麗でエネルギッシュな阿波おどりが行われるほか、歌やダンスのライブステージ・各種コンテスト、徳島の物産展や海や山の幸が勢ぞろいするグルメストリートなどのイベントを開催しています。 |
| | 開催日 | 毎年4月下旬 | |
| | 会場 | 新町川公園一帯 | |
| | 主催 | はな・はる・フェスタ実行委員会・徳島新聞社 | |
| 市 | イベント名 | ふるさとカーニバル 阿波の狸まつり | ふるさと徳島の自然やほのぼのとした人情をテーマに開催しています。会場内の特設ステージでは、コンサートや郷土芸能の披露が繰り広げられています。また、徳島県内の各市町村が自慢する特産品を販売する物産展も開催しています。 |
| | 開催日 | 11月上旬 | |
| | 会場 | 藍場浜公園 | |
| | 主催 | ふるさとカーニバル実行委員会 | |
| 市 | イベント名 | 吉野川フェスティバル | 吉野川の川辺で繰り広げられる県下最大イベントです。吉野川の魅力・楽しさをアピールする多彩なイベントを企画し、中でも、吉野川河畔で3日間打ち上げられる花火は豪華絢爛でフェスティバルのメインイベントとなっています。吉野川クリーンアップ大作戦と称する河川の斉清掃も毎年参加人数が増え、「人と自然」の交流を深める大きな役割を果たしています。その他、エキサイティングライブや、ビッグバーベキュー大会など様々な人が楽しめるイベントが目白押しで徳島市が誇る夏の風物詩の1つです。 |
| | 開催日 | 毎年7月下旬 | |
| | 会場 | 吉野川橋南詰河川敷 グラウンド一帯 | |
| | 主催 | 吉野川フェスティバル 実行委員会 | |
| 鳴門 | イベント名 | 第35回ベートーヴェン 「第九」交響曲演奏会 | 昭和57年(1982年)から続く「第九」全曲演奏アジア初演の地、鳴門が誇る「第九」演奏会を国内外から合唱団を募り開催します。 |
| | 開催日 | 6月5日 | |
| | 会場 | 鳴門市文化会館 | |
| | 主催 | 鳴門市・認定NPO法人 鳴門「第九」を歌う会 | |
| 市 | イベント名 | 第6回美術館でなるとの第九 | バチカンのシスティーナ礼拝堂を陶板で立体再現した、大塚国際美術館システィーナ・ホールで2011年より開催している「第九」演奏会です。6月第一日曜日に開催する「第九」演奏会の次の日に行われ、全国屈指の美術館での演奏会ということもあって出演者・来場者ともに人気を博しています。 |
| | 開催日 | 6月6日 | |
| | 会場 | 大塚国際美術館 | |
| | 主催 | 鳴門市・認定NPO法人 鳴門「第九」を歌う会 | |
| 市 | イベント名 | 納涼花火大会 | 色とりどりの打ち上げ花火は県下一の規模を誇り、当日撫養川沿いの歩道を歩きながら、夏の夜空を彩る幻想的な気分を味わえます。 |
| | 開催日 | 8月7日 | |
| | 会場 | 撫養川沿い親水公園 | |
| | 主催 | 鳴門商工会議所・鳴門市 うずしお観光協会・鳴門市 | |

| | | | |
|-----|-------|-------------------------|---|
| 鳴門 | イベント名 | 鳴門市阿波おどり | 徳島の夏は鳴門から。県内のトップを切って盛大に繰り広げられる阿波踊り。期間中は町中が踊りの熱気に包まれます。また、誰もがすぐに踊りの輪に溶け込める「にわか連」もくりだします。 |
| | 開催日 | 8月9～11日 | |
| | 会場 | JR鳴門駅西側特設演舞場 | |
| | 主催 | 鳴門商工会議所・鳴門市うずしお観光協会・鳴門市 | |
| 門 | イベント名 | 鳴門春の渦まつり | 毎年恒例の春の渦まつり。春の鳴門海峡の観潮シーズンの幕開けのイベントである『渦開き』は、観潮船から黄金の鍵を海峡に投げ入れたり、船上にて安全祈願の神事を行ったりします。また、渦開きの際は、鳴門の特産品をプレゼントいたします。 |
| | 開催日 | 3月上旬～4月下旬 | |
| | 会場 | 鳴門観光汽船、うずしお汽船他 | |
| | 主催 | 鳴門市うずしお観光協会 | |
| 市 | イベント名 | 大谷焼窯まつり | 素朴な味わいが人気で、平成15年9月に国の伝統的工芸品に指定された大谷焼。大甕まで、大谷焼の全てがラインナップされる陶器市が大盛況です。お目当ての食器を買うのもよし、絵付け教室でオリジナル作品を作るのもよしの2日間です。 |
| | 開催日 | 11月第2土日 | |
| | 会場 | 東林院境内 | |
| | 主催 | 大谷焼陶業協会 | |
| 市 | イベント名 | 鳴門のまつり | 鳴門市内で今日まで受け継がれている地域の祭りを紹介するために開催し、獅子舞、神輿、廻り踊りなど地域の伝承文化が披露されます。各種模擬店も出店しており、多くの来場者でにぎわいます。また、子どもたちの主体的な体験活動を応援するためのイベント、子どものまちフェスティバルも同時開催されます。 |
| | 開催日 | 10月第3日曜日 | |
| | 会場 | 鳴門ウチノ海総合公園 | |
| | 主催 | 鳴門市自治振興連合会 | |
| 小松島 | イベント名 | 小松島港まつり | 昭和9年に始まり、商工業を中心とする産業の振興と新港地区の賑わいづくりを目的とした小松島市の一大イベントである港まつり。今年も、民謡、フラダンスショーなど、参加型のイベントに加え、港町らしく護衛艦、ヘリコター、巡視船の一般公開等体験が実施されます。祭りに華を添える浴衣コンテストでは、老若男女を問わず多数の方々にご出場いただきます。優勝者には豪華景品とともに、来年の港まつりのポスターモデルに抜擢されます。祭りの最後を飾る新港地区海上花火大会では「花火大会賛助会員」を募集しており、会員の方は、特別観覧席より花火をご覧になれます。 |
| | 開催日 | 7月第3日曜日およびその前日 | |
| | 会場 | 徳島小松島港新港周辺 | |
| | 主催 | 小松島港まつり運営委員会 | |
| 島 | イベント名 | 義経夢想祭 | 小松島市は源平争乱の時代、屋島の合戦へ向かう源義経が四国に最初に上陸した地として有名です。義経軍がその士気を高揚させるため、源氏の白旗を立て軍陣の標記とした旗山には、国内最大級の高さを誇る義経騎馬像が建てられています。義経夢想祭は、この旗山を発着点に、“弁慶の岩屋”など義経ゆかりの史跡を巡るオリエンテーリングです。義経、弁慶、静御前に扮した地元の3役と一緒に史跡を巡り、健康的に汗を流してみませんか。 |
| | 開催日 | 2月中旬 | |
| | 会場 | 小松島市芝生町旗山周辺 | |
| | 主催 | 小松島市芝田婦人会 | |
| 市 | イベント名 | 体験ヤマモモ狩り | 市の木でもあるヤマモモは、小松島は県下一の生産量を誇り、その独特の食感と甘酸っぱい味覚が人気で、ジャムやジュースなどの加工品の原料にも利用されます。収穫の最盛期に行われるヤマモモ狩りは、大人から子どもまで楽しめる体験型イベントで、徳島の初夏の味を堪能することができます。 |
| | 開催日 | 6月中旬～下旬 | |
| | 会場 | 小松島市櫛漕地区 | |
| | 主催 | 東とくしま農協立江支所 櫛漕事業所 | |
| 市 | イベント名 | 小松島春のまつり | かわいい子ども神輿や雅やかな稚児行列、写生大会、阿波踊り、民謡、もち投げなど楽しい催しが盛り沢山で、毎年多くの観客で賑わいます。 |
| | 開催日 | 4月下旬～5月上旬 | |
| | 会場 | 日峰公園一帯 | |
| | 主催 | 小松島春のまつり委員会 | |

| | | | |
|------|-------|------------------|---|
| 小松島市 | イベント名 | こまつしま・うまいもん祭り | 小松島みなとオアシス交流広場周辺（小松島市小松島町字新港）において「こまつしま・うまいもん祭り」が開催されます。NHK歌のおねえさんのコンサートやライブ演奏、ヒーローショーなどが「うまいもんステージ」において披露されます。また、小松島の海産物をさらに堪能していただけるよう、海産物の販売を行っております。楽しさ、おいしさ盛りだくさんで皆さまのお越しをお待ちしております。 |
| | 開催日 | 1 1 月 下 旬 | |
| | 会場 | 小松島みなとオアシス交流広場周辺 | |
| | 主催 | 小松島市産業振興課 | |
| 阿南市 | イベント名 | あなん・光のまちづくり事業 | 「活力と夢を育むまち」を創造し、地域の活性化や産業の育成を図ることを目的として、阿南が世界に誇れるLEDを使用し、LEDオブジェの展示等各種イベントを開催しながら、「光のまち阿南」を全国に情報発信する事業です。 |
| | 開催日 | 通 年 | |
| | 会場 | 中心市街地及び市内一円 | |
| | 主催 | 阿南光のまちづくり協議会 | |
| 阿南市 | イベント名 | 阿南の夏まつり | 夏まつりでは阿波踊りの競演大会・花火大会・写真コンクール等のイベントがあり、阿南の夏の風物詩です。 |
| | 開催日 | 7月下旬金・土・日曜日 | |
| | 会場 | 富岡商店街周辺 | |
| | 主催 | 阿南の夏まつり実行委員会 | |
| 阿南市 | イベント名 | 活竹祭 | 阿南市の産業の発展と振興を図るため、地元農産物等の即売を始めとする物産展を催し、活力ある農村づくりへの支援を行うとともに、市の特産品である竹をテーマとした各種のイベントを実施することにより集客を図り、農村を含む地域全体の活性化に繋げる事業です。 |
| | 開催日 | 1 1 月 | |
| | 会場 | 市内一円 | |
| | 主催 | 活竹祭実行委員会 | |
| 阿南市 | イベント名 | 那賀川夏まつり | 打ち上げ・仕掛花火、阿波踊り、もち投げ、大抽選会、ラムネ早飲み大会といった多彩なイベントが開催されるほか、グラウンドの周辺には屋台がずらりと並び、祭りの雰囲気盛り上げています。 |
| | 開催日 | 8月最終日曜日 | |
| | 会場 | 那賀川中学校グラウンド | |
| | 主催 | 那賀川夏まつり実行委員会 | |
| 阿南市 | イベント名 | 古庄・岩脇夏まつり | 一級河川那賀川を舞台に繰り広げられる伝統の夏祭り。那賀川橋を挟んで打ち上げられる花火は迫力満点。露店も立ち並び夏の風物詩として多くの見物客で毎年にごわいを見せています。 |
| | 開催日 | 8 月 中 旬 | |
| | 会場 | 那賀川橋周辺 | |
| | 主催 | 羽ノ浦まつり協議会 | |
| 吉野川市 | イベント名 | 高開石積みシバザクラまつり | 急峻な山の斜面に段々畑や家を守る「高開の石積み」は、にほんの里100選や第11回花の観光地づくり大賞奨励賞を受賞し、日本の山村を代表する伝統的な風景、文化的・歴史的遺産です。「高開の石積み」にシバザクラが咲くとき、濃淡のピンクに白、紫がかかった桃色など、シバザクラのレースで石積みは飾られます。また期間中、石積み・シバザクラ花見ウォークも実施されます。 |
| | 開催日 | 4月上旬～4月下旬 | |
| | 会場 | 吉野川市美郷字大神高開の石積み | |
| | 主催 | NPO法人美郷宝さがし探検隊 | |
| 吉野川市 | イベント名 | 山川つつじ祭り | 船窪つつじ公園には、約1,200株のつつじが群生し、5月中旬には巨大な株のオンツツジに燃えるようなレンガ色の花が咲き乱れ、期間中県内外からも多くの観光客が訪れます。また、「船窪のオンツツジ群落」として、国の天然記念物にも指定されています。 |
| | 開催日 | 5 月 中 旬 | |
| | 会場 | 船窪つつじ公園 | |
| | 主催 | 山川つつじ祭り実行委員会 | |

| | | | |
|---|-------|----------------------|---|
| 吉 | イベント名 | 最後まで残った空海の道ウオーク | 1,200年前に空海が歩いた時の自然が残っているへんろ道を歩き、自然や山野に親しむイベント。11番札所藤井寺を出発し、12番札所焼山寺を經由し、鍋岩まで15.6キロを歩く山地コースと、10番札所切幡寺から藤井寺を經由し、ひまわり農産市まで14.2キロを歩く平地コースとがあります。 |
| | 開催日 | 5月第3日曜日 | |
| | 会場 | 阿波市～吉野川市～神山町 | |
| | 主催 | 最後まで残った空海の道ウオーク実行委員会 | |
| 野 | イベント名 | 美郷ほたるまつり | 国の天然記念物に指定されている「ホタル」の美しさを、より多くの人に認識してもらおうとともに、自然の神秘さ、大切さを再確認していただき、美郷地域の活性化を図ります。各種団体から模擬店の出店、各種ゲーム等の催しも多彩、ホタル観賞ポイントの案内をしています。 |
| | 開催日 | 5月下旬～6月中旬 | |
| | 会場 | 吉野川市美郷地区川田川周辺 | |
| | 主催 | 美郷ほたるまつり実行委員会 | |
| 川 | イベント名 | 五九郎まつり | 明治・大正・昭和の時代を通じて活躍し、映画「ノンキナトウサン」の主演を演じた鴨島町出身の、喜劇俳優曾我廼家五九郎をたたえ、開催されます。100店あまりの夜店が並び、五九郎音頭の踊り、五九郎太鼓、鳳翔太鼓の演奏やパレードが行われ、見物客でにぎわいます。 |
| | 開催日 | 6月最終土曜日 | |
| | 会場 | JR鴨島駅前中央通り | |
| | 主催 | 五九郎まつり実行委員会 | |
| 市 | イベント名 | 吉野川市納涼花火大会 | 長い歴史のある花火大会で、毎年夏の風物詩となっています。 |
| | 開催日 | 8月上旬 | |
| | 会場 | 吉野川河川敷 | |
| | 主催 | 吉野川市納涼花火大会実行委員会 | |
| 市 | イベント名 | 阿波踊り | 3日間、よしこののリズムにあわせた乱舞で盛り上がります。1,000人収容の無料栈敷があります。 |
| | 開催日 | 8月14日～16日 | |
| | 会場 | JR鴨島駅前中央通り | |
| | 主催 | 吉野川市阿波踊り大会実行委員会 | |
| 市 | イベント名 | 菊人形・菊花展 | NHK大河ドラマをテーマの中心として、菊により伝統的な和服姿を表現し、みごとな輝きと香りを楽しみます。また、菊愛好家の会員による丹精込めた懸崖立菊なども数多く展示します。 |
| | 開催日 | 10月下旬～11月下旬 | |
| | 会場 | 市役所前イベント広場 | |
| | 主催 | 菊人形・菊花展実行委員会 | |
| 市 | イベント名 | 川田八幡神社秋祭り | 郷土の氏神様の秋祭りで、五穀豊穡を祝い古くから伝わっています。巨大な屋台が200m余りの参道を練り歩き、本殿の境内にいたる50段の階段を一気に駆け上がる場面は、勇壮の一語に尽きる迫力です。川田八幡神社の神前で、豊年踊りや雨乞い踊りである県指定無形文化財の「神代御宝踊り」も披露され大変にぎやかです。 |
| | 開催日 | 10月22日 | |
| | 会場 | 川田八幡神社 | |
| | 主催 | 川田八幡神社 | |
| 市 | イベント名 | 吉野川ウオーク | 紅葉が色づくこの季節に、ウォーキングしながら自然の豊かさや美しさを満喫できます。 |
| | 開催日 | 11月上旬 | |
| | 会場 | 吉野川市内 | |
| | 主催 | 吉野川ウオーク実行委員会 | |

| | | | |
|-------|------------------------|--|---|
| 吉野川市 | イベント名 | 美郷梅酒まつり | 美郷地区は、平成20年7月に全国初の梅酒特区に認定され、生産者の顔が見える「安心・安全」な、美郷産の梅を使用した梅酒づくりに取り組んでいます。「美郷梅酒まつり」では、各会場を巡りさまざまな梅酒が味わえます。 |
| | 開催日 | 11月下旬 | |
| | 会場 | 吉野川市美郷地区 | |
| | 主催 | 美郷梅酒まつり実行委員会 | |
| | イベント名 | 高開石積みライトアップ | 急峻な土地に農地を開き、家を構えてきた吉野川市美郷は、今でも堅固で美しい石積みを残す数少ない地区の一つであり、生活・文化・歴史の象徴として市民の誇りとなっています。このライトアップは、第9回ふるさとイベント大賞や「にほんの里100選」にも選定されました。また、光の演出によって夜空に浮かび上がる優美で幻想的な石積みの姿は、多くの人が待ちわびるものとなっています。 |
| | 開催日 | 12月中旬 | |
| | 会場 | 吉野川市美郷字大神高開の石積み | |
| | 主催 | NPO法人美郷宝さがし探検隊 | |
| | イベント名 | 美郷梅の花まつり | 美郷の特産品である梅の花の開花時期に、さまざまなイベントが開催されます。まつり期間中は、各梅園でのお接待、梅の花見ウォーク、梅の花の写真コンテストも行っています。会場において、各種団体による特産品の販売があります。 |
| | 開催日 | 2月下旬 | |
| | 会場 | 美郷ふれあい公園 | |
| | 主催 | 美郷梅の花まつり実行委員会 | |
| イベント名 | 吉野川市美郷一周駅伝 | 吉野川市美郷地区をコースとした6区間20.8kmの伝統ある駅伝です。自然に囲まれた美郷路を約60チームがたすきをつないで駆け抜けます。 | |
| 開催日 | 12月上旬 | | |
| 会場 | 吉野川市ふるさとセンター | | |
| 主催 | 吉野川市美郷一周駅伝実行委員会 | | |
| イベント名 | 吉野川市リバーサイドハーフマラソン | 吉野川市鴨島運動場をスタートし、吉野川南岸堤防上を西東へ走る平坦なコースです。ハーフ、3km(小学4年生～中学生のみ)の部門があります。 | |
| 開催日 | 3月中旬 | | |
| 会場 | 吉野川市鴨島運動場 | | |
| 主催 | 吉野川市リバーサイドハーフマラソン実行委員会 | | |
| 阿波市 | イベント名 | 阿波シティマラソン | 阿波市役所を発着点とし、阿讃山脈麓の広域農道沿いを走る全国でも珍しい起伏の激しいコースです。阿波市の豊かな自然を満喫し、難所を攻略する達成感を味わってもらうとともにランニングの習慣化を推進し、日々の健康づくりを促進します。 |
| | 開催日 | 3月上旬 | |
| | 会場 | 阿波市役所 | |
| | 主催 | 阿波市 | |
| 波市 | イベント名 | やねこじき | やねこじきの起こりは、約400年前までさかのぼります。当時、阿波の殿様であった蜂須賀家政が市場にこられた際、村人達が山車を出して歓迎の意を表したそうです。説明に当たった庄屋が謙遜して「まことにやねこじきものですが」と申しあげたのを、殿は聞き違えて「ほう、やねこじきと申すものか」とご満悦であったといいます。これがやねこじきの始まりといわれており、以来、市場町筋商店街では時期になると各商店が趣向を凝らした人形を軒先に並べて、互いに華やかさを競うようになりました。 |
| | 開催日 | 10月中旬 | |
| | 会場 | 市場町市場町筋商店街 | |
| | 主催 | 市場町やねこじき保存会 | |
| 市 | イベント名 | お | 新しい年を迎えたばかりの1月に行われる「お的」は、大俣八幡神社に奉納する悪魔除け五穀豊穰を祈る催しです。今から280年ほど前の徳川五代将軍綱吉の頃から始められたもので、毎年、南大俣、本村、遠光地区が持ち回りで、子供達により、当家や射士など役割を受け持ち、大俣八幡神社に射場を設けて華々しく矢が放たれます。 |
| | 開催日 | 1月第2日曜日 | |
| | 会場 | 大俣八幡神社 | |
| | 主催 | 大俣八幡神社 | |

| | | | |
|-------|--------------------|--|--|
| 阿波市 | イベント名 | 錦鯉のせり市 | 春のおとずれとともに行われる催し「錦鯉のせり市」。稲作転換により錦鯉の主産地形成を目指して、講習会や共進会を開く一方、共同出荷と有利な販売体制のため、流通市場が開設されました。市場の名物行事として欠かせないものであり、四国で唯一の施設でもあります。県外からも大勢の人がつめかけ、威勢のいい声が響きわたります。 |
| | 開催日 | 3月～11月第1, 第3土曜日 | |
| | 会場 | 市場町錦鯉流通市場 | |
| | 主催 | 市場町錦鯉流通市場組合 | |
| 美馬市 | イベント名 | 穴吹川筏下り大会 | 日本一の清流穴吹川を一気に筏で下ります。急流や浅瀬、さまざまな穴吹川の顔が発見でき、川とふれあう楽しさが実感できます。主会場では鮎のつかみ取りやバザーなどが行われます。 |
| | 開催日 | 8月第1日曜日 | |
| | 会場 | 穴吹川ふれあい広場前河川敷 | |
| | 主催 | 穴吹川筏下り大会実行委員会 | |
| | イベント名 | うだつまつり | 江戸時代の情緒が残る「うだつの町並み」を舞台に阿波踊りや、ストリートパフォーマンスなどを展開。me(みー)マルシェのバラソルショップやバザーを出店。姉妹都市の兵庫県洲本市や長野県高森町からも参加し、特産品を販売。 |
| | 開催日 | 8月11日 | |
| | 会場 | うだつの町並み脇町劇場(オデオン座) | |
| | 主催 | うだつまつり実行委員会 | |
| | イベント名 | 緑とふれあい夏祭り | 阿波踊り・廻り踊り・あめごつかみ取り・餅まき・花火など。 |
| | 開催日 | 8月15日 | |
| | 会場 | 木屋平小中学校グラウンド他 | |
| | 主催 | 木屋平地域づくり実行委員会 | |
| イベント名 | 林家一門会 | 落語家、林家三平氏をはじめ、林家一門の皆さんが脇町劇場オデオン座で本格江戸落語を披露します。落語以外にも曲芸などいろいろな演芸で、お年寄りからお子さままで楽しんでいただける公演です。 | |
| 開催日 | 10月9日・10日 | | |
| 会場 | うだつの町並み脇町劇場(オデオン座) | | |
| 主催 | うだつまつり実行委員会 | | |
| イベント名 | こやだいら産業と文化のまつり | 農林産物の展示・手工芸の展示・発表会・バザーなど。 | |
| 開催日 | 11月第1日曜日 | | |
| 会場 | 木屋平総合支所周辺 | | |
| 主催 | 木屋平地域づくり実行委員会 | | |
| イベント名 | 假屋崎省吾「うだつをいける」 | 華道家、假屋崎省吾氏によるうだつの町並み吉田家住宅を舞台にした華道展です。山野の花・竹・樹木など美馬市の豊かな自然の素材を活かし、藍で染え、重厚かつ趣き深い「吉田家住宅」に假屋崎省吾氏が優雅で大胆、繊細にして華麗な世界を紡ぎ出します。その華々と佇まいは、まさしく和と洋の融合であり、訪れた人々の心を和ませ、豊かにおもてなしをいたします。 | |
| 開催日 | 1月8日～2月19日 | | |
| 会場 | 脇町劇場オデオン座・吉田家住宅 | | |
| 主催 | うだつまつり実行委員会 | | |
| イベント名 | うだつがあがる芝居公演 | 脇町劇場(オデオン座)では、美馬市観光大使の矢田清巳監督演出によるうだつがあがる芝居公演を無料で鑑賞できます。地元子どもたちで結成した「美馬市劇団あおいろ」と東映俳優による、涙と笑い、殺陣なども披露される本格時代劇です。江戸時代にタイムスリップしたような感覚をお楽しみください。 | |
| 開催日 | 1月28日・29日 | | |
| 会場 | うだつの町並み脇町劇場(オデオン座) | | |
| 主催 | うだつまつり実行委員会 | | |

| | | | |
|-------------|-------|-------------------------------|---|
| 三 | イベント名 | 塩塚高原野焼き | 野焼きは、地元の地域おこしグループや市職員らが頂上から尾根に沿って火をつけると、炎の帯が草原に広がります。夕闇の中で練り広げられる草原と炎が織りなすページェントは、感動的なシーンです。よく乾燥している年には火の足が早く、逆に湿っていると時間がかかります。アマチュアカメラマンを中心に毎年500人ほどの観光客が詰め掛け、至近距離から迫力あるシーンを堪能することができます。 |
| | 開催日 | 4月第1土曜日 | |
| | 会場 | 三好市山城町平野塩塚高原 | |
| | 主催 | 三好市 | |
| 好 | イベント名 | いけだ阿波おどり | いけだ阿波おどりは江戸時代初期から町内各所で踊られていたとされ、以来百数十年の間、7月の初めには町内各所で阿波踊りの練習が始められ、夏の風物詩として知られております。8月14日～16日の「いけだ阿波おどり」期間中、30数連、約2000人の踊り子が栄町演舞場を中心に、各演舞場を所狭しと乱舞します。男踊りは豪快に、女踊りはしなやかに、ちびっ子は元気よく、池田の夏の夜は、阿波踊り一色となり、老若男女がうかれます。 |
| | 開催日 | 8月14・15・16日 | |
| | 会場 | J R 阿波池田駅周辺 | |
| | 主催 | 三好市・阿波池田商工会議所・三好市観光協会 | |
| 市 | イベント名 | 祖谷平家まつり | 10月を平家まつり月間と題して期間中さまざまなイベントを実施します。上旬には祖谷の粉ひき節日本一大会、西祖谷文化まつり。また、月間のメインイベントとして「平家伝説劇と郷土芸能」が開催され、祖谷地方に伝わる郷土芸能や民謡民舞、襖からくり公演、さらには地元手作りの創作劇などが披露され、終盤には武者行列が行われます。 |
| | 開催日 | 10月 | |
| | 会場 | かずら橋夢舞台ほか | |
| | 主催 | 三好市・三好市観光協会・祖谷ふるさとづくり実行委員会 | |
| | イベント名 | 雪合戦四国大会 | 子どものころ、誰もがやった遊びをスポーツとしてルールに則りおこなう、四国で唯一の日本雪合戦連盟の公認大会です。真剣に優勝を狙うチームあり、お笑いに徹するチームあり、雪上のコートで童心に返って雪球を投げあいます。 |
| | 開催日 | 1月下旬 | |
| | 会場 | 三好市東祖谷菅生いやしの温泉郷 | |
| | 主催 | 三好市・雪合戦実行委員会 | |
| 勝 | イベント名 | ビッグひな祭り | 四方計100段のピラミッド型ひな壇に飾られるひな人形は約3千体。その他小型のひな壇も合わせると3万体のひな人形が優雅に来場者を迎えます。 ぜひ一度、古の雅やかな世界を訪れてみませんか。 |
| | 開催日 | 2月中旬～4月上旬 | |
| | 会場 | 人形文化交流館 | |
| | 主催 | ビッグひな祭り実行委員会 NPO法人阿波勝浦井戸端塾 | |
| 浦 | イベント名 | 勝浦さくらまつり | 川沿いに約1km続く300本の桜並木が美しく、毎年大勢のお客様が訪れています。期間中ライトアップもあり、様々なイベントも行われます。 |
| | 開催日 | 3月下旬～4月上旬 | |
| | 会場 | 生名ロマン街道（道の駅「ひなの里かつうら」付近） | |
| | 主催 | 生名ロマンの会 | |
| 町 | イベント名 | 与川内ホテルまつり | 「ホテル」の美しさ神秘さ、自然の大切さをより多くの人に認識してもらうと共に、与川内地域の活性化を図ります。川沿いの道を散策しながら、間近でホテルの観賞をすることができます。 |
| | 開催日 | 5月下旬～6月上旬 | |
| | 会場 | 勝浦町与川内地区 | |
| | 主催 | 与川内ホテル村保存会 | |
| 上 勝 町 | イベント名 | 彩恋こい鯉まつり | さわやかな溪流に、八百匹のこいのぼりが泳ぐ。 期間中は、アメゴのつかみどりなど親子で楽しめるイベントが開催されます。 |
| | 開催日 | 5月3日～5日 | |
| | 会場 | 月ヶ谷温泉村 | |
| | 主催 | (株)かみかついっきゅう | |

| | | | | |
|-------|--------|-----------------------------|---|---|
| 上 | イベント名 | 上勝町夏まつり | もち投げ、だんじり、子どもみこし、ゲーム、阿波踊り、花火とお楽しみがいっぱい。 真夏の夜のひとときを、ご家族おそろいでお楽しみください。 | |
| | 開催日 | 7月下旬 | | |
| | 会場 | 福川グラウンド・福原農村公園 (場所：1年交替) | | |
| | 主催 | 上勝町夏まつり実行委員会 | | |
| 勝 | イベント名 | かみかつ自然体験まつり | 上勝の特産品大集合市や、うまいもの市、もちつき実演販売など盛りだくさん。 神経痛、皮膚疾患などに効果がある豊かな湯は、眼下に勝浦川を望み美しい自然に体を浸す喜びも与えてくれます。 | |
| | 開催日 | 11月 | | |
| | 会場 | 月ヶ谷温泉村 | | |
| | 主催 | ㈱かみかついっきゅう | | |
| 町 | イベント名 | 大地にささげる音楽祭 | 上勝町の雄大な大自然の中で繰り広げられる音楽祭、小・中学生による発表、マーチング演奏外、畑のお宝くじ引き大会が開催されます。 | |
| | 開催日 | 11月中旬 | | |
| | 会場 | 上勝町旭の棚田 | | |
| | 主催 | 棚田の音楽祭実行委員会 | | |
| 佐那河内村 | イベント名 | 佐那河内ふれあいまつり | 産業・文化・交流を育てるまつりとして、メイン会場では村内特産農林産物の品評会や即売、文化作品を多数展示し、各種体験コーナーも充実。屋外では、各種バザーの出店があり、村内外を問わず大勢の参加者をお待ちしています。 | |
| | 開催日 | 1月下旬～2月上旬 | | |
| | 会場 | 村民体育館周辺 | | |
| | 主催 | 佐那河内ふれあいまつり実行委員会 | | |
| | イベント名 | さなごうちあじさい祭り | | 会場では、佐那河内産の農作物や加工品等が販売される産直市、バンド演奏や阿波おどり等の家族みんなで楽しめるイベントが開催されます。標高900m付近にある大川原高原からの絶景と3万株の紫陽花をお楽しみください。 |
| | 開催日 | 7月中旬 | | |
| 会場 | 大川原高原 | | | |
| 村 | イベント名 | ふるさとづくり納涼夏まつり | 出逢い・ふれあい・郷土愛をテーマに、多彩なプログラムを用意し、お盆の夜のひととき、ご家族、お友達と共に楽しい一時をお楽しみいただけます。 | |
| | 開催日 | 毎年8月13日 | | |
| | 会場 | 佐那河内村中央運動公園 | | |
| | 主催 | ふるさとづくり納涼夏まつり実行委員会 | | |
| 石井町 | イベント名 | 桜まつり | 約200本のソメイヨシノや山桜が咲き誇り、毎年大勢の花見客で賑わいます。 | |
| | 開催日 | 3月末頃～4月上旬頃 | | |
| | 会場 | 県立農業大学校跡地の桜並木の町道沿い及び周辺 | | |
| | 主催 | 石井町商工会 | 寛政年間、住職隆淳上人が藤樹を植え、以来200年余の古木で枝葉は30mに及びます。藤まつり期間中には、藤の盆栽審査会や写真撮影会などのイベントが開催され、特産物の販売も行っています。併せて、「徳蔵寺」や「童学寺」の藤めぐりにも是非お立ち寄りください。 | |
| | イベント名 | 藤まつり | | |
| | 開催日 | 4月下旬～5月上旬 | | |
| 町 | 会場 | 地福寺 | 会場には、たくさんの模擬店や夜店がにぎやかに並びます。ちびっこ御輿、阿波踊り、打ち上げ花火など真夏のイベントが盛り沢山です。 ※「ふじっこちゃん」は石井町のイメージキャラクターです。 | |
| | 主催 | 石井町飯尾川公園夏祭り実行委員会 | | |
| | 会場 | OKいしいパーク(飯尾川公園) | | |
| | イベント名 | ウインターイルミネーション at ishii | 芝生広場には、LEDの光のトンネルやオブジェが飾られます。真冬の寒い夜、心温まる光のファンタジーをご鑑賞ください。 | |
| | 開催日 | 12月初旬～約1ヶ月間 | | |
| | 会場 | OKいしいパーク(飯尾川公園) | | |
| 主催 | 石井町商工会 | | | |

| | | | |
|---|-------|--------------------------|--|
| 神 | イベント名 | 明王寺しだれ桜まつり | 明王寺のしだれ桜は高さ十数メートル、樹齢80年と100年の二本の桜が、山門の白壁の塀越しに見事な花の滝をかたちつくります。明王寺しだれ桜まつりでは、餅つきや特産品の販売、人形浄瑠璃、創作ダンスなどのイベントがあり、多くの観光客で賑わいます。 |
| | 開催日 | 3月下旬～4月上旬 | |
| | 会場 | 下分字西寺の明王寺 | |
| | 主催 | 明王寺しだれ桜まつり実行委員会 | |
| 山 | イベント名 | 神山温泉まつり | 温泉に入ったり、つきたての餅、あめごの塩焼き、町の青果物や特産品の販売、小学生以下のあめごつかみ取り、寄井座の人形浄瑠璃の上演など一日中楽しめるイベントです。 |
| | 開催日 | 5月第4日曜日 | |
| | 会場 | 神山温泉 | |
| | 主催 | 神山温泉まつり実行委員会 | |
| 町 | イベント名 | K A I R 作品展示会 | 神山アーティスト・イン・レジデンス（K A I R）は、神山町のNPOグリーンバレーを中心に、1999年からスタートした国際的なアート・プロジェクトです。毎年8月から3ヶ月間、日本国内および海外から3名のアーティストが神山町に滞在。作品を制作し、11月初旬に展示会を開きます。展示会には、約500名の人々が訪れています。 |
| | 開催日 | 10月下旬～11月上旬 | |
| | 会場 | 町内アトリエ | |
| | 主催 | 神山アーティスト・イン・レジデンス実行委員会 | |
| 町 | イベント名 | 大久保いちょうまつり | 町の天然記念物である大久保の乳いちょうは、高さ38m、幹周り13m、推定樹齢500年以上の巨樹です。言い伝えでは、母乳の少ない婦人が、幹から無数に垂れ下がる、乳のような気根に白い布を縛って、願をかけると乳が出るようになったと言われていています。いちょうまつりでは、つきたての餅や手打ちそば、特産品の販売があり賑わいます。11月15～30日は夜間のライトアップも楽しめます。 |
| | 開催日 | 毎年11月23日 | |
| | 会場 | 神領字西大久保 | |
| | 主催 | 大久保いちょうまつり実行委員会 | |
| 町 | イベント名 | 阿川梅の里梅まつり | 30ha、16,000本の梅の木が、この時期白やピンクに咲き誇り山里一帯はピンク色に染まります。記念式典では餅投げや郷土芸能があり、健康ウォークや種とばし大会など楽しいイベントが盛りだくさんです。 |
| | 開催日 | 2月下旬～3月中旬 | |
| | 会場 | 阿川梅の里 | |
| | 主催 | 阿川梅の里梅まつり実行委員会 | |
| 那 | イベント名 | わじき夏まつり | 特設ビアガーデンを始め、たくさんのお店が並ぶ定番の夏まつりです。ステージでは、歌謡ショーや阿波踊り、お菓子投げなど楽しいイベントが目白押し。お祭りのトリを飾る花火大会は、わじきの夜空を華麗に彩ります。 |
| | 開催日 | 7月下旬 | |
| | 会場 | 豊穡の杜総合運動公園グラウンド | |
| | 主催 | わじき夏まつり実行委員会 | |
| 賀 | イベント名 | 木頭杉一本乗り大会 | かつて、道路事情が今よりずっと悪かったころ、木頭杉を川下の市場へ運ぶため、杉に一本乗りするという輸送手段がありました。時代の流れとともに、消えつつあった一本乗りの伝統を、次代に伝えていくために、当時、一本乗りに携わっていた方や、地元の若者が中心となって、一本乗りの保存会を立ち上げ、一本乗りを競技として復活させました。今では、木頭地区を代表する夏の恒例イベントです。 |
| | 開催日 | 7月下旬～8月上旬 | |
| | 会場 | 木頭和無田 | |
| | 主催 | 木頭杉一本乗り大会実行委員会 | |
| 町 | イベント名 | エキサイティング・サマー・イン・ワジキ | 1990年より始まった国内最古参の野外フェスティバル。入場無料とは思えないほど豪華な出演者が並ぶ一方、若手アーティストの登竜門としても有名です。山あいの豊かな自然の中で繰り広げられる熱いステージには、県内外から1万人を超える若者が押し寄せます。出店や会場設備も充実しています。 |
| | 開催日 | 毎年8月13日 | |
| | 会場 | 大塚製薬(株)徳島ワジキ工場野外ステージ | |
| | 主催 | エキサイティング・サマー・イン・ワジキ実行委員会 | |

| | | | |
|-----|-------|-----------------|---|
| 那賀町 | イベント名 | かみなか納涼祭 | アメゴやアユのつかみ取りや地元連による阿波踊りなど、地域に密着したイベントが、お盆の帰省客に大人気のお祭り。 |
| | 開催日 | 8月14日 | 旧友と語り合い、親戚縁者と酒食を共にしながら見る打ち上げ花火は、格別です。 |
| | 会場 | 平谷小学校グラウンド | |
| | 主催 | かみなか納涼祭協議会 | |
| | イベント名 | 相生まつり | たくさんの出店が並ぶ中、ふるさと踊りや歌謡ショーが繰り広げられます。 |
| | 開催日 | 8月15日 | 見所は、地元『相生吹筒煙火保存会』による“吹筒花火”。 |
| | 会場 | 相生中学校グラウンド | 地元の伝統文化でもある“吹筒花火”に、町内外からたくさんのファンが駆けつけます。 |
| | 主催 | 相生まつり実行委員会 | 花火は、会場内で打ち上げられるため、迫力満点です。 |
| | イベント名 | 木頭おどり | いつの頃からか定かではありませんが、お盆になると、旧木頭村の各集落では、祖先の慰霊と秋の豊饒を祈って、木頭おどり（盆おどり）が舞われてきました。 |
| | 開催日 | 8月中旬旬 | おどりの特徴は、『五ツ拍子』と『千鳥』。 |
| | 主催 | 木頭おどり実行委員会 | たくさんの提灯が連なるやぐらで、一心不乱に舞う姿は、木頭の夏の風物詩といえます。 |
| | 那賀町 | イベント名 | ナカまつり |
| 開催日 | | 10月中旬～11月中旬 | |
| 会場 | | 鷺の里及び剣山スーパー林道周辺 | |
| 主催 | | 那賀町観光協会 | |
| 牟岐町 | イベント名 | 姫神祭 | 海の奇祭と言われている姫神祭は、男性シンボルの張子を乗せて沖合8km先の大島港まで15隻の海上パレードが行われています。夜は納涼花火大会、姫神市、阿波踊り等でにぎわいを見せ、見物者の皆さんに楽しんでいただいております。 |
| | 開催日 | 7月下旬～8月上旬 | |
| | 会場 | 牟岐港周辺 | |
| | 主催 | 牟岐観光協会 | |
| | イベント名 | 阿波踊り競演会 | 海部郡内全町（美波町・牟岐町・海陽町）の阿波踊りの連が一同に会しての阿波踊りの競演。 |
| | 開催日 | 8月16日 | |
| | 会場 | 旧牟岐小学校校庭 | |
| | 主催 | 牟岐町阿波踊り振興会 | |
| | イベント名 | 牟岐アワビまつり | 近海で獲れた新鮮なアワビやトコブシをはじめとする魚介類や地元の野菜などが低価格で並び、活魚のつかみどりなどのイベントも開催されます。 |
| | 開催日 | 4月下旬～5月上旬内の2日 | |
| | 会場 | 古牟岐港公園 | |
| | 主催 | 牟岐町フェスティバル実行委員会 | |
| 美波町 | イベント名 | 桜街道・夢マラソン | 「桜を見ながらのんびりと」をキャッチフレーズにハーフマラソンと亀さんコース（2キロ）とロードレース（3キロ）の3種目がある。特にハーフマラソンコースは美波町でも桜の名所としても有名な阿部街道がコース。桜吹雪の舞う中を走り雄大な海岸美を眺めながら健脚を競います。 |
| | 開催日 | 4月上旬 | |
| | 会場 | 由岐B&G海洋センター | |
| | 主催 | 桜街道・夢マラソン実行委員会 | |
| | イベント名 | 日和佐さくらまつり | 古くから桜は、日本の花として人々に愛されてきました。美しい自然を背景に、人々と桜のふれあいをテーマに、期間中、町民には親睦とやすらぎ、また春の日和佐の観光行事として実施します。3月25日～4月10日午後6時30分から午後10時、薬王寺・城山公園、ぼんぼりをともします。 |
| | 開催日 | 4月上旬 | |
| | 会場 | 美波町町内各所 | |
| | 主催 | さくらまつり運営委員会 | <ul style="list-style-type: none"> 薬王寺本坊 お茶会午前11時～午後2時 薬王寺山門横公園 日和佐太鼓演奏 午後1時30分～午後2時 薬王寺山門前 お餅の接待 午後2時～午後2時30分 |

| | | | |
|-----|-------|-----------------------|--|
| 美波町 | イベント名 | 美波うみがめフェスティバル | アカウミガメが産卵上陸する大浜海岸でのうみがめ感謝祭やイベント会場でのうみがめフェスティバル、日和佐川河川敷での納涼花火などイベント満載。町のシンボルである「うみがめ」に感謝するお祭りです。翌日開催の「ひわさうみがめトライアスロン」に参加する全国の選手の方々にも前夜祭として親しまれています。「ひわさうみがめトライアスロン」は県内唯一のトライアスロン大会で、美波町の自然を満喫できるコースは選手に好評で毎年参加者が増えています。 |
| | 開催日 | 7 月 中 旬 | |
| | 会場 | 美波町町内各所 | |
| | 主催 | 美波うみがめフェスティバル運営委員会 | |
| 美波町 | イベント名 | ふるさと由岐まつり | 阿波踊りの振興と、帰省客を含めた美波町民の心のふれあいの場とするため、毎年お盆の帰省客が多い8月15日に開催される祭りで、地元青年達による夜店、町内各種団体の阿波踊りの他、由岐音頭、芸能人を招いてのステージイベント等が行われます。 |
| | 開催日 | 8 月 1 5 日 | |
| | 会場 | 美波町由岐支所前グラウンド | |
| | 主催 | ふるさと由岐まつり実行委員会 | |
| 美波町 | イベント名 | 由岐伊勢エビまつり | 美波町の水産物を代表する伊勢エビを使つての活け作りの実演や販売が行われ、伊勢エビ長寿汁（みそ汁）の無料提供コーナーは早くから長蛇の列ができます。また、地元の新鮮な魚介類を展示販売する大漁市も開催され、町内外からの大勢の人で毎年賑わい好評です。 |
| | 開催日 | 1 0 月 下 旬 | |
| | 会場 | 美波町由岐支所前グラウンド | |
| | 主催 | 由岐伊勢エビまつり実行委員会 | |
| 海陽町 | イベント名 | 究極の清流～徳島・海陽～海部川風流マラソン | 清流海部川と豊かな緑に囲まれた爽快感あふれる日本陸連公認コースで行うフルマラソン大会です。給水所には地元特産品をご用意し、「お接待の心」で参加者をサポートする心温まる大会となっています。 |
| | 開催日 | 平成29年2月19日 | |
| | 会場 | 蛇王運動公園、他海陽町内 | |
| | 主催 | 海陽町、海陽町教育委員会、徳島陸上競技協会 | |
| 海陽町 | イベント名 | 竹ヶ島神社まつり | 太鼓が響く中、神輿は石段を一気に駆け降り、広場いっぱいの人々の中を激しく練り歩きます。二度三度と神輿を海に沈め、黒潮の飛沫をたっぷり浴び、神輿は東海岸にある裏磯のお旅所へ入ります。 祭の神事が終わると、家々では、鮪や鰹、伊勢海老などのご馳走で、大勢の客を招き、島をあげて賑わいます。 |
| | 開催日 | 6 月 初 旬 | |
| | 会場 | 竹ヶ島 | |
| | 主催 | 竹ヶ島神社まつり実行委員会 | |
| 海陽町 | イベント名 | 母川ほたる週間 | 源氏ボタルの乱舞を高瀬舟から間近に楽しめます。また、川辺に備え付けられた直径4メートルの水車とぼんぼりのやわらかな灯りが時間の流れをゆっくりと感じさせてくれます。 |
| | 開催日 | 6 月 中 旬 | |
| | 会場 | 母川河川敷 | |
| | 主催 | 母川ほたる祭り実行委員会 | |
| 海陽町 | イベント名 | 穴喰祇園まつり | 日本三大祇園の一つといわれており、ダンジリと呼ばれる勇壮な山車や美しく飾られた関船が、町内の祇園通りを練り歩きます。また、花火大会や夜店もあり多くの人でにぎわっています。 |
| | 開催日 | 7 月 1 6 ・ 1 7 日 | |
| | 会場 | 久保 | |
| | 主催 | 穴喰祇園まつり振興会 | |
| 海陽町 | イベント名 | 浅川港まつり | 打ち上げ花火や阿波踊りなどの催しがあります。 |
| | 開催日 | 8 月 1 日 | |
| | 会場 | 浅川港 | |
| | 主催 | 浅川港まつり実行委員会 | |

| | | | |
|----|-------|-------------------------|---|
| 海 | イベント名 | 宍喰港まつり | 宍喰の大手海岸沖から水床湾内にかけて、大漁旗で満艦飾をした船団の海上パレードは雄壮です。体験漁業も実施され、夜には打ち上げ花火や阿波踊りなどの催しもあります。 |
| | 開催日 | 8月10日 | |
| | 会場 | 宍喰港 | |
| | 主催 | 宍喰港まつり実行委員会 | |
| 陽 | イベント名 | 八幡神社大祭 | 海部川流域の総氏神を祀る八幡神社大祭で、着飾った打子が乗り込んだ関船やだんじりが参道を駆け抜けていきます。また、前日には海部川河川敷で花火大会が開催され、盛大に打上げられる花火が観客の目を楽しませてくれます。 |
| | 開催日 | 10月第3日曜日 | |
| | 会場 | 鞆浦・奥浦・大里 | |
| | 主催 | 八幡神社大祭実行委員会 | |
| 町 | イベント名 | 湊柱神社奉納赤ちゃんの土俵入り | 湊柱神社の神事として、数百年の歴史を持つ奇祭。勇壮な虎や鷹等がついた化粧まわしに自分の名前をもじった四股名を刺繍し、土俵入り。行事が勝ち名乗りをあげるとともに赤ちゃんを高くかざし、力士のように大きくたくましく育つことを願う祭りです。 |
| | 開催日 | 10月第3土曜日 | |
| | 会場 | 鞆浦 | |
| | 主催 | 赤ちゃんの土俵入り実行委員会 | |
| 町 | イベント名 | 轟秋まつり | 亡くなった先達・総代の霊を祭る行事で、山門を出た神輿が日本の滝百選のひとつ、四国一の大滝「轟の滝」の滝壺に入る滝渡御があります。 |
| | 開催日 | 11月第2日曜日 | |
| | 会場 | 轟の滝 | |
| | 主催 | 轟秋まつり実行委員会 | |
| 松茂 | イベント名 | スカイフェスタ松茂2016 | 「徳島阿波おどり空港」のある松茂町にふさわしく、“空”をテーマにしたフェスティバル。今年は「つながろう 青空の下笑顔の輪！」をキャッチコピーに、各種団体による模擬店や、楽しいステージショーなど、盛りだくさんのイベントで皆様をお迎えします。 |
| | 開催日 | 9月24日・25日 | |
| | 会場 | 月見ヶ丘海浜公園 | |
| | 主催 | スカイフェスタ松茂実行委員会・松茂町 | |
| 町 | イベント名 | まつしげ人形劇フェスティバル2016【秋の部】 | 2回の国民文化祭の成果を継承して、伝統人形劇（人形浄瑠璃芝居）と現代人形劇の祭典を開催。県内外から、プロ・アマ人形劇団が松茂町にやってきます。12月には、影絵と現代人形劇を中心とした【冬の部】も開催。 |
| | 開催日 | 9月11日～19日 | |
| | 会場 | 松茂町歴史民俗資料館ほか | |
| | 主催 | 松茂町教育委員会 | |
| 北島 | イベント名 | 北島チューリップフェア | 1,800㎡の農地に76品種5万本の町特産のチューリップが咲きます。公園整備は、住民・各種団体等の協力を得て、毎年11月頃に球根を植え付け、翌年春の開花期には一般公開し、多くの方がふれあえる憩いの場を提供しています。球根の植え付けから掘り取りまで体験できる区画を設け協働の公園づくりを進めています。4月の開園期間中は、野点、ローカルヒーローショー、ライブ、コンサートなどのイベントを開催しています。 |
| | 開催日 | 4月2日～20日 | |
| | 会場 | 北島チューリップ公園一帯 | |
| | 主催 | 北島町 | |
| 町 | イベント名 | 北島ひょうたん夏祭り | 地元商店街と商工会が共催して行う夏祭り。会場には各種団体による模擬店がならび、わんぱく相撲大会、木工教室、カラオケ大会などが行われ、フィナーレは花火大会で飾っています。 |
| | 開催日 | 8月6日 | |
| | 会場 | 高房三ツ合公園 | |
| | 主催 | 北高ロード商店街会 北島町商工会 | |

| | | | |
|------|-------|---------------------------|---|
| 北島町 | イベント名 | 北島町菊花展 | 北島町花が菊であることにちなんで、毎年文化祭とあわせて展示会を行っています。6月に菊苗を一般に無料配布し、それを家庭で育てて秋の展示会に出品する流れで開催しています。専用の花壇を設置し、一般町民から小学生までの作品が並びます。中でも、北島町花と盆栽の会による総合花壇は、テーマに添った菊による景観を演出しています。 |
| | 開催日 | 10月22日～30日 | |
| | 会場 | 図書館・創世ホール前、サンライフ北島前 | |
| | 主催 | 北島町 | |
| 藍住町 | イベント名 | バラ祭り | 毎年春と秋に、老人福祉センター「藍翠苑」の庭において行われ、多種類のバラが植えられていることと、観光シーズンでもあることが重なり、人気を呼んでいます。 |
| | 開催日 | 5月中旬、10月中旬 | |
| | 会場 | 老人福祉センター「藍翠苑」 | |
| | 主催 | 藍住町 | |
| 板野町 | イベント名 | ふるさと巡行バス | 町の文化や史跡をはじめ、町づくりの現場を町民の方に直接見てもらおうと、「ふるさと巡行バス」を運行しています。バスの乗車定員は22名で、所要時間は約5時間です。 |
| | 開催日 | 毎年3月、10月(年2回) | |
| | 会場 | 役場前発着 | |
| | 主催 | 板野町 | |
| | イベント名 | あさんウォーキングフェスタ in いた | 自然の大切さ、健康のありがたさを伝えるために……。板野町阿讃(あさん)地区を中心に、「環境と健康を考える」をテーマに開催されます。あさん山脈の自然を体いっぱいを感じながら歩くウォーキング大会、板野町の特産品を使った特産市などのイベントが行われ、町内外から多くの方が訪れています。 |
| | 開催日 | 毎年11月第3日曜日 | |
| | 会場 | あすたむらんど徳島 | |
| | 主催 | あさんウォーキングフェスタ in いたの実行委員会 | |
| 上板町 | イベント名 | 大山寺の力もち | 新春恒例の行事として、400年の歴史があります。力自慢の老若男女が、競いあう伝統の行事として県内外から多くの見物客が集まります。 |
| | 開催日 | 毎年1月第3日曜日 | |
| | 会場 | 大山寺 | |
| | 主催 | 大山寺力餅保存会 | |
| 板野町 | イベント名 | 上板桜まつり | 桜の開花時期に合わせて、県内でも有数の桜の名所「松島の千本桜」(徳島県畜産研究所内)や技の館周辺で開催されています。開催中の日曜日には、多彩なイベントが行われ、町内外から多くの方が訪れています。 |
| | 開催日 | 3月下旬から4月上旬 | |
| | 会場 | 技の館、松島の千本桜周辺 | |
| | 主催 | 上板町商工会青年部 | |
| つるぎ町 | イベント名 | 於安パーク桜フェスティバル | 於安パークは、地元の人々の自然を愛する心から生まれた自然公園です。一年中四季折々の花が咲く花畑・遊びの広場「わんぱくの丘」などを整備しています。於安パーク桜フェスティバルは、この公園を町内外にPRするため、桜満開時に毎年開催されます。 |
| | 開催日 | 毎年4月第1日曜日 | |
| | 会場 | 於安御前山自然公園周辺 | |
| | 主催 | 於安パーク桜フェスティバル実行委員会 | |
| つるぎ町 | イベント名 | あさがおまつり | 毎年美しくあさがおの咲く時期に、子供たちをはじめ、多くのあさがお愛好家が、丹精こめて育てた色とりどりのあさがおが集まってきます。一見の価値あります。 |
| | 開催日 | 7月第3金・土曜日 | |
| | 会場 | つるぎ町役場本庁東側 | |
| | 主催 | 編つるぎ町社会福祉協議会 | |

| | | | |
|-------|-------|--------------------|--|
| つるぎ町 | イベント名 | 貞光ぎおん夏まつり | 夏の夜空いっぱいに広がる打ち上げ花火が、清涼貞光川のほとりで開催されます。 |
| | 開催日 | 7月第3日曜日 | |
| | 会場 | 貞光中学校グラウンド | |
| | 主催 | つるぎ町商工会 | |
| つるぎ町 | イベント名 | 貞光夏まつり阿波踊り大会 | 毎年帰省中の方々や町内外より大勢の方が訪れ、たくさんの有名連が参加し、町中が熱気に包まれます。 |
| | 開催日 | 毎年8月15日・16日 | |
| | 会場 | 貞光中央商店街 | |
| | 主催 | つるぎ町商工会 | |
| つるぎ町 | イベント名 | 一字ふるさとまつり | 地元を離れ、都会で暮らしている人たちと町民との交流を通して、親睦を深めることにより、相互の情報交換・郷土愛を育み、地域の活性化を目指します。 |
| | 開催日 | 毎年8月13日 | |
| | 会場 | つるぎ町一字公民館前 | |
| | 主催 | 一字ふるさとまつり実行委員会 | |
| 東みよし町 | イベント名 | 増川ホタルまつり | 「ホタル」の美しさや自然の神秘を楽しめるほか、増川の活性化を考える会や婦人会などによるバザー、カラオケ大会などの催し物が多数行われています。 |
| | 開催日 | 毎年6月中旬 | |
| | 会場 | 小川谷周辺 | |
| | 主催 | 増川の活性化を考える会 | |
| 東みよし町 | イベント名 | 大楠まつり | 町のシンボルであり、国指定天然記念物でもある樹齢千年以上の楠、「加茂の大クス」の周辺において、各種バザー、福投げ、ビンゴゲームなどが行われ、地元地域の活性化と連帯感の促進を図っています。 |
| | 開催日 | 毎年7月最終日曜日 | |
| | 会場 | 大楠公園 | |
| | 主催 | 古川若手会 | |
| 東みよし町 | イベント名 | 東みよしFESTA | 商工会青年部が町の活性化を目的に毎年夏に行っています。子供向けのゲーム、福投げ、阿波踊り、花火大会などの催し物が多数行われています。 |
| | 開催日 | 毎年8月上旬 | |
| | 会場 | 農業者トレーニングセンター駐車場 | |
| | 主催 | 商工会青年部 | |
| 東みよし町 | イベント名 | オアシスマつり | 高速道路及び一般道の両方からアクセス可能な場として、情報発信・地域間交流の拠点として位置付けられている会場施設において、町内外の特産物等の展示販売、阿波踊りや各種伝統芸能を披露し、広域的な観光PRを図っています。 |
| | 開催日 | 毎年10月中旬 | |
| | 会場 | 吉野川ハイウェイオアシスイベント広場 | |
| | 主催 | オアシスマつり実行委員会 | |
| 東みよし町 | イベント名 | 東みよし町まつり | 町内のあらゆる団体や個人が一堂に会する町内最大のイベントです。芸能発表や各種作品展示など、町民が日常の活動の成果を発表・交流する貴重な場となっています。 |
| | 開催日 | 10月29日・30日 | |
| | 会場 | ふれアリーナみよし | |
| | 主催 | 東みよし町 | |

市 町 村 の 花 ・ 木 ・

| 市町村名 区 分 | 市 町 村 の 花 | | 市 町 村 の 木 | |
|-------------|---------------|--------------|-----------|--------------|
| 徳 島 市 | サ ク ラ | S 42. 4. 8 | ホ ル ト ノ キ | S 59. 10. 1 |
| 鳴 門 市 | ハ マ ボ ウ | S 59. 8. 22 | モ チ | S 59. 8. 22 |
| 小 松 島 市 | 花 み ず き | S 63. 2. 15 | や ま も も | S 63. 2. 15 |
| 阿 南 市 | ひ ま わ り | H 3. 12. 24 | 梅 | S 63. 6. 23 |
| 吉 野 川 市 | キ ク | H 18. 6. 29 | オ ン ツ ツ ジ | H 18. 6. 29 |
| 阿 波 市 | コ ス モ ス | H 19. 9. 1 | ケ ヤ キ | H 19. 9. 1 |
| 美 馬 市 | 百 日 紅 (サルスベリ) | H 19. 3. 19 | 柳 | H 19. 3. 19 |
| 三 好 市 | さ ぎ そ う | H 20. 1. 1 | も み じ | H 20. 1. 1 |
| 勝 浦 町 | コ ス モ ス | S 60. 11. 3 | み か ん | S 60. 11. 3 |
| 上 勝 町 | り ん ど う | S 55. 11. 9 | ア ラ ラ ギ | S 55. 11. 9 |
| 佐 那 河 内 村 | し ゃ く な げ | H 元. 11. 19 | す だ ち | H 元. 11. 19 |
| 石 井 町 | 藤 | S 57. 6. 1 | い ち よ う | S 57. 6. 1 |
| 神 山 町 | う め | S 60. 5. 1 | 神 山 杉 | S 60. 5. 1 |
| 那 賀 町 | | | | |
| 牟 岐 町 | ハ マ ユ ウ | S 60. 11. 5 | タ チ バ ナ | S 60. 11. 5 |
| 美 波 町 | サ ク ラ | H 22. 9. 15 | う ば め が し | H 22. 9. 15 |
| 海 陽 町 | さ つ き | H 19. 3. 31 | 松 | H 19. 3. 31 |
| 松 茂 町 | 松 葉 菊 | S 55. 4. 7 | ク ロ マ ツ | S 50. 9. 26 |
| 北 島 町 | 菊 | S 59. 10. 1 | も く せ い | S 61. 12. 18 |
| 藍 住 町 | 菊 | S 48. 7. 25 | 樟 | S 48. 7. 25 |
| 板 野 町 | 桜 (そめいよしの) | S 61. 11. 7 | ア セ ビ | S 61. 11. 7 |
| 上 板 町 | 藍 の 花 | S 60. 11. 1 | い ち よ う | S 60. 11. 1 |
| つ る ぎ 町 | 水 仙 | H 19. 10. 17 | エ ノ キ | H 19. 10. 17 |
| 東 み よ し 町 | サ ル ビ ア | H 20. 4. 1 | ク ス | H 20. 4. 1 |

鳥・姉妹都市一覧

| 市町村の鳥 | | 姉妹都市 | 市町村名 |
|-------|-----------|--|-------|
| | | アメリカ合衆国 サギノー市 S36.12.23 ポルトガル共和国 レイリア市 S44.10.15 宮城県仙台市 S45.4.15 北海道帯広市 S57.8.7 中華人民共和国 丹東市 H3.10.1 | 徳島市 |
| | | ドイツ連邦共和国 リューネブルク市 S49.4.18 群馬県桐生市(国内親善都市提携) S55.9.18 中華人民共和国 張家界市(友好都市提携) H23.10.26 | 鳴門市 |
| | | 北海道中川郡本別町(友好都市提携) H13.6.1 | 小松島市 |
| ツバメ | H11.3.24 | | 阿南市 |
| カワセミ | H18.6.29 | | 吉野川市 |
| うぐいす | H19.9.1 | | 阿波市 |
| アカゲラ | H19.3.19 | 北海道新ひだか町 H2.9.9 兵庫県洲本市 H2.9.9 中華人民共和国 大理市(友好都市) H22.8.24 | 美馬市 |
| めじろ | H20.1.1 | アメリカ合衆国 タクイラ市 S54.11.19 アメリカ合衆国 ザ・ダルズ市 H15.1.18 | 三好市 |
| | | 千葉県勝浦市(友好都市提携) H15.10.22 和歌山県那智勝浦町(友好都市提携) H15.10.22 | 勝浦町 |
| キセキレイ | S60.11.2 | | 上勝町 |
| うぐいす | H元.11.19 | | 佐那河内村 |
| うぐいす | S57.6.1 | | 石井町 |
| ヤマドリ | S60.5.1 | | 神山町 |
| | | 北海道釧路市(友好都市提携) H18.9.2 | 那賀町 |
| メジロ | S60.11.5 | 台湾 埔塩郷 S58.7.22 | 牟岐町 |
| イワツバメ | H22.9.15 | オーストラリア ケアンズ市 S44.4.1 沖縄県恩納村 S52.4.19 香川県三豊市 H19.7.21 | 美波町 |
| ※ほたる | H19.3.31 | | 海陽町 |
| | | | 松茂町 |
| | | | 北島町 |
| | | 山形県河北町 H3.7.6 | 藍住町 |
| | | | 板野町 |
| | | 沖縄県石垣市(ゆかりのまち) H12.10.6 | 上板町 |
| ヤマガラ | H19.10.17 | | つるぎ町 |
| | | 香川県さぬき市 S39.8.27 | 東みよし町 |

※ 「ほたる」は町の生物として制定

平成 28 年度徳島県市町村要覧 (No. 33)

平成 29 年 1 月 印刷 発行

編 集 徳島県政策創造部地方創生局市町村課

発 行 公益財団法人 徳島県市町村振興協会
徳島市幸町 3 丁目 55 番地
自治会館 4 階
TEL 088 - 652 - 1721

印 刷 グランド印刷株式会社

指定地域の状況

(平成28.4.1)

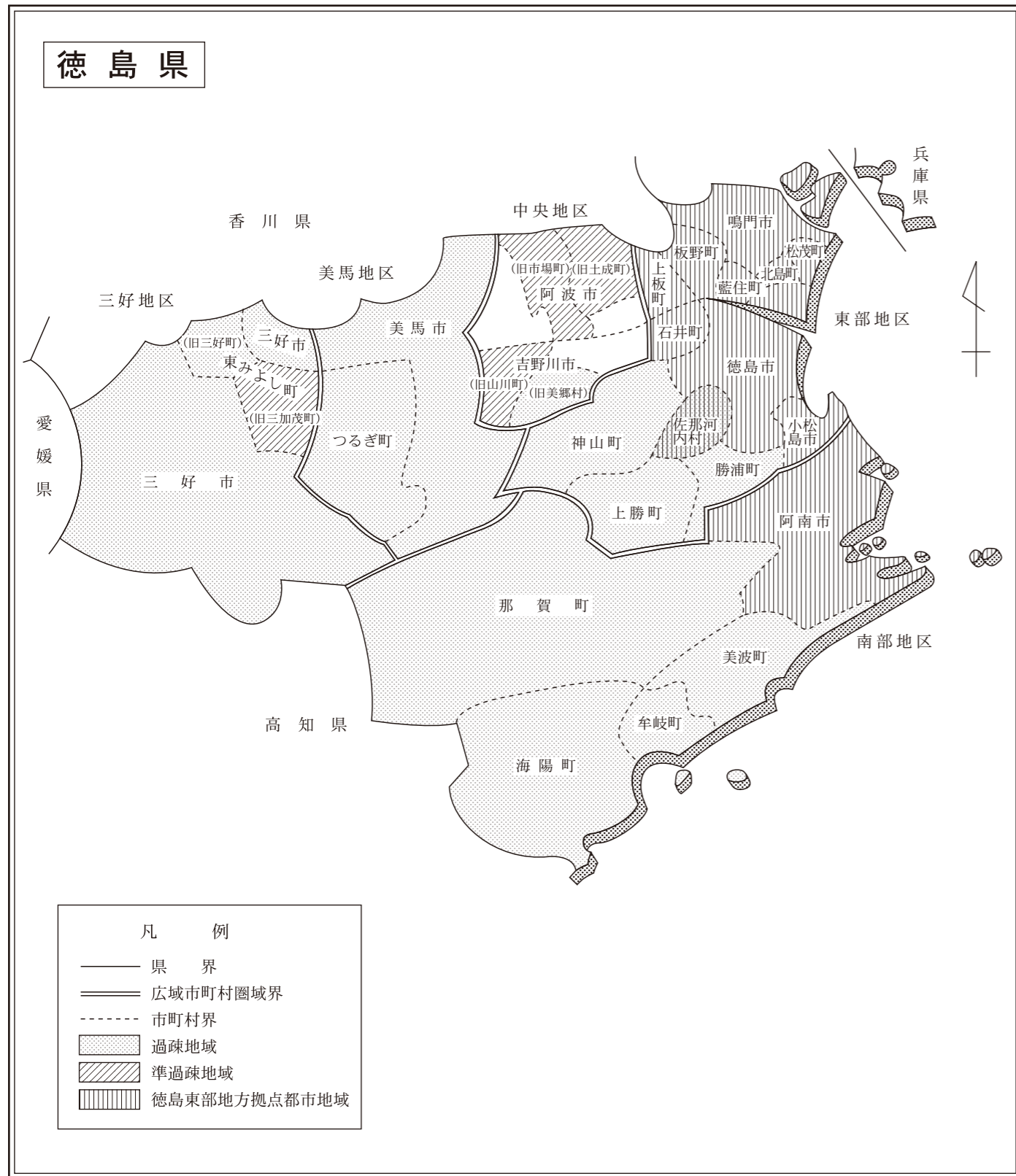

| 過疎地域 | 準過疎地域 | 振興山村 | 辺地を 包括する 市町村 | 辺地 数 | 低開 発地 域 | 離島振 興策実 施地域 | 都市計 画区域 を有す る市町 村 | 特定農 山村地 域 | 徳島東 部地方 拠点都 市地域 |
|-----------------|------------------|--------------|--------------------|---------|-----------------------------------|-------------------|-------------------------------|--------------------------|--------------------------|
| 吉野川市 (旧美郷村) | 吉野川市 (旧山川町) | 吉野川市 阿波市 | 阿南市 吉野川市 | 4 2 | 吉野川市 (旧鴨島町) | 阿南市 (伊島) | 徳島市 鳴門市 | (全域指定) 上勝町 | 徳島市 鳴門市 |
| 美馬市 | 阿波市 (旧土成町) | 美馬市 三好市 | 阿波市 美馬市 | 3 12 | (旧川島町) | 牟岐町 (出羽島) | 小松島市 阿南市 | 神山町 那賀町 | 小松島市 阿南市 |
| 三好市 勝浦町 | (旧市場町) | 上勝町 三好市 | 三好市 勝浦町 | 29 | 阿波市 | | 吉野川市 牟岐町 | 那賀町 佐那河内村 | 阿南市 佐那河内村 |
| 上勝町 | 東みよし町 (旧三加茂町) | 佐那河内村 神山町 | 勝浦町 上勝町 | 1 5 | 美馬市 (旧脇町) | | 美馬市 三好市 | 美波町 海陽町 | 石井町 松茂町 |
| 佐那河内村 | | 神山町 | 上勝町 | 2 | (旧美馬町) | | 石井町 牟岐町 | つるぎ町 東みよし町 | 北島町 藍住町 |
| 神山町 | | 那賀町 | 佐那河内村 神山町 | 8 | (旧穴吹町) | | 牟岐町 美波町 | | 板野町 |
| 那賀町 | | 美波町 海陽町 | 那賀町 | 13 | 三好市 | | 美波町 | (一部指定) | 上板町 |
| 牟岐町 | | つるぎ町 | 牟岐町 | 2 | (旧三野町) | | 松茂町 | | |
| 美波町 | | | 美波町 | 5 | (旧池田町) | | 北島町 | 鳴門市 | |
| 海陽町 | | | 海陽町 | 7 | (旧井川町) | | 藍住町 | 阿南市 | |
| つるぎ町 | | | つるぎ町 | 6 | 上板町 | | つるぎ町 | 吉野川市 | |
| 東みよし町 (旧三好町) | | | 東みよし町 | 5 | つるぎ町 (旧半田町) (旧貞光町) 東みよし町 | | | 阿波市 美馬市 三好市 勝浦町 | |
| 13市町村 | 3市町 | 11市町村 | 15市町村 | 104 | 7市町 | 2市町 | 14市町 | 15市町 | 11市町村 |